

WORX®

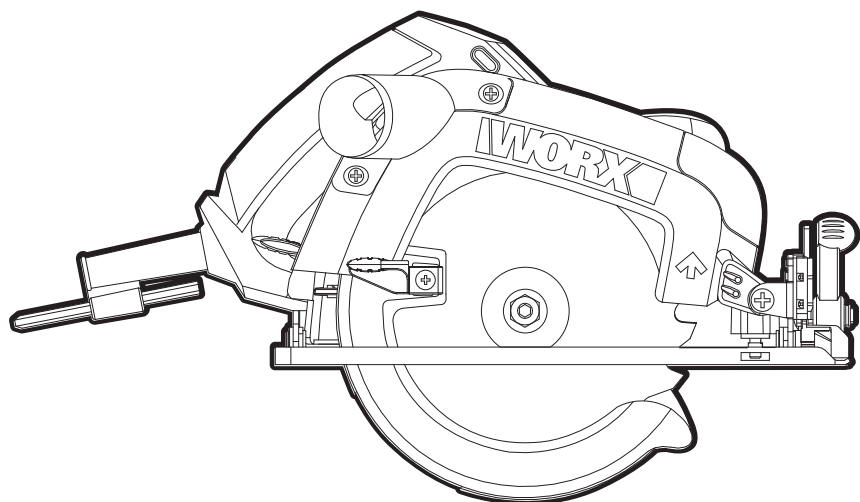

Circular saw	EN	P05
Kreissäge	D	P13
Scie circulaire	F	P22
Sega circolare	I	P31
Sierra circular	ES	P40
Serra circular	PT	P49
Cirkelzaag	NL	P58
Rundsav	DK	P67
Käsipyörösaha	FIN	P75
Sirkelsag	NOR	P84
Cirkelsåg	SV	P92
Yuvarlak testere	TR	P100
Κυκλικό πριόνι	GR	P108
Циркулярная пила	RU	P117

WX425

Original instructions	EN
Originalbetriebsanleitung	D
Notice originale	F
Istruzioni originali	I
Manual original	ES
Manual original	PT
Oorspronkelijke gebruiksaanwijzing	NL
Original brugsanvisning	DK
Alkuperäiset ohjeet	FIN
Original driftsinstruks	NOR
Bruksanvisning i original	SV
Orijinal işletme talimatı	TR
Πρωτότυπο οδηγιών χρήσης	GR
Оригинальное руководство по эксплуатации	RU

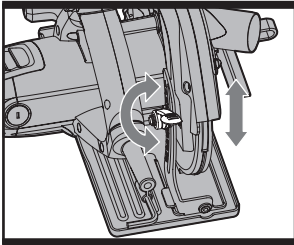
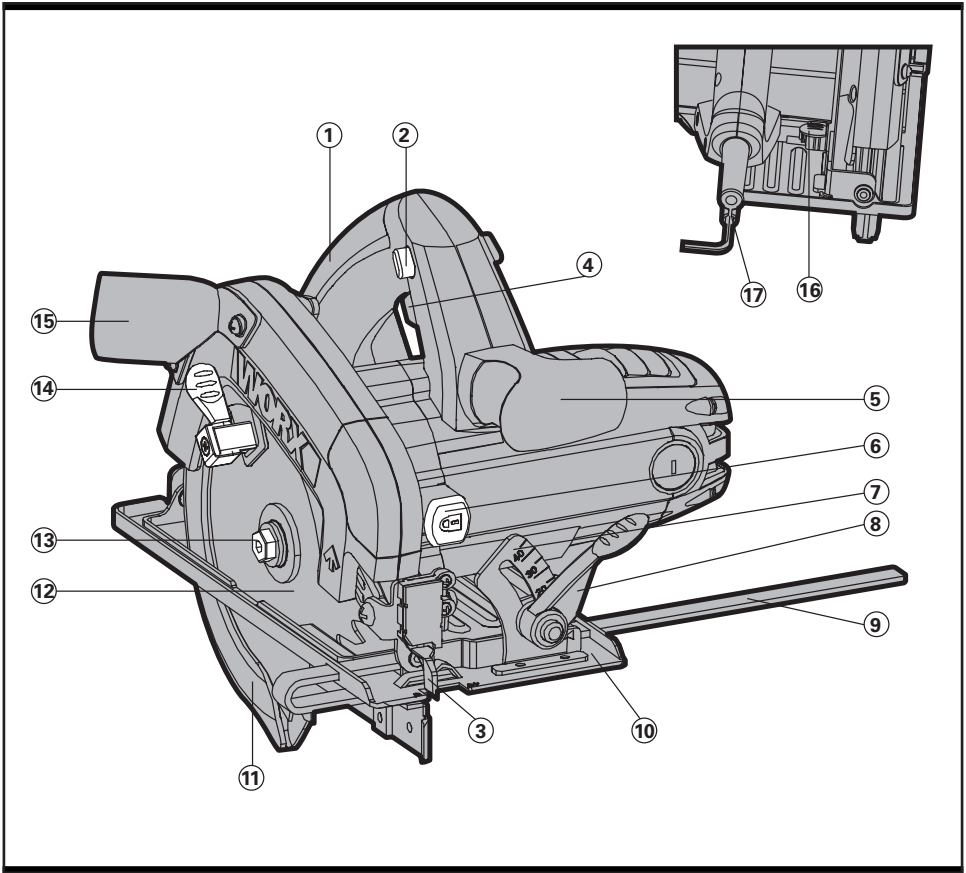

A

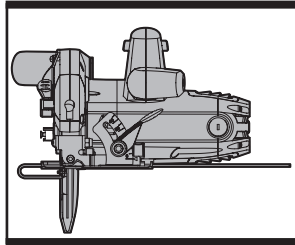

B1

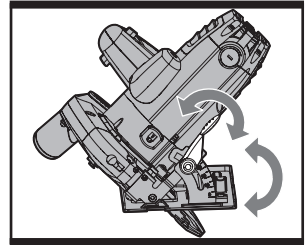

B2

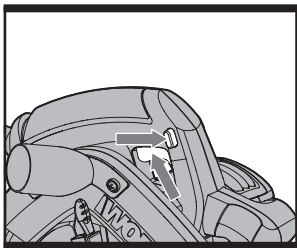

C

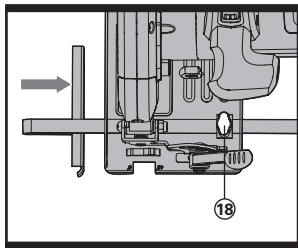

D1

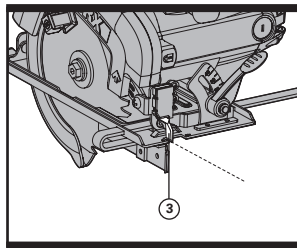

D2

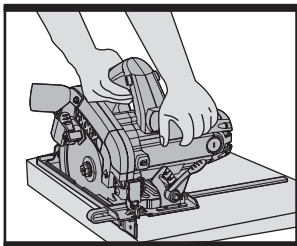

E

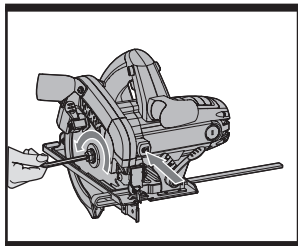

F

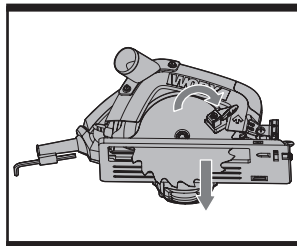

G

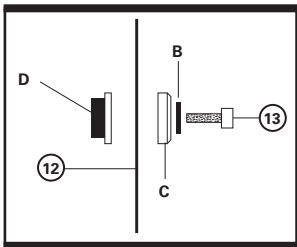

H

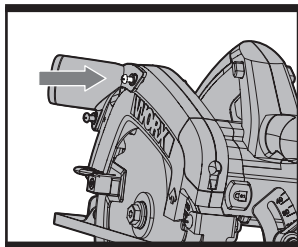

I

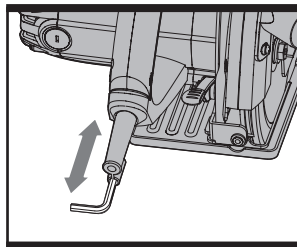

J

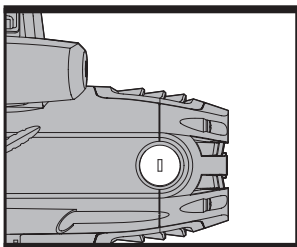

K

-
- 1. SOFT GRIP HANDLE**

 - 2. LOCK OFF SWITCH**

 - 3. BEVELTRAC™**

 - 4. ON/OFF SWITCH**

 - 5. AUXILIARY HANDLE**

 - 6. SPINDLE LOCK BUTTON**

 - 7. BASE PLATE ANGLE SCALE**

 - 8. BASE PLATE BEVEL LOCK**

 - 9. PARALLEL GUIDE**

 - 10. BASE PLATE**

 - 11. LOWER GUARD**

 - 12. SAW BLADE***

 - 13. BLADE BOLT**

 - 14. LOWER GUARD LEVER**

 - 15. VACUUM ADAPTER**

 - 16. DEPTH OF CUT LOCK LEVER**

 - 17. HEX KEY STORAGE AREA**

 - 18. PARALLEL GUIDE LOCK KNOB(See Fig. D1)**
-

* Not all the accessories illustrated or described are included in standard delivery.

TECHNICAL DATA

Type WX425 (4 - designation of machinery, representative of Saw)

Voltage	220-240V~50/60Hz
Power input	1200W
No load speed	5000/min
Max. cutting capacity	
	90° 55mm
	45° 38mm
Bevel capacity	0-45°
Blade size	160mm
Bore size	16mm
Protection class	□ /II
Machine weight	3.5kg

NOISE INFORMATION

6	A weighted sound pressure	L_{pA} 82dB(A)
	K_{pA}	3dB(A)
	A weighted sound power	L_{wA} 93dB(A)
	K_{wA}	3dB(A)
	Wear ear protection when sound pressure is over	80dB(A)



VIBRATION INFORMATION

Vibration total values (triax vector sum) determined according to EN 60745:	
Typical weighted vibration	Vibration emission value $a_n=4.36m/s^2$
	Uncertainty $K=1.5m/s^2$

The declared vibration total value may be used for comparing one tool with another, and may also be used in a preliminary assessment of exposure.

 **WARNING:** The vibration emission value during actual use of the power tool can differ from the declared value depending on the ways in which the tool is used dependant on the following examples and other variations on how the tool is used:

How the tool is used and the materials being cut or drilled.

The tool being in good condition and well maintained.

The use the correct accessory for the tool and ensuring it is sharp and in good condition.
The tightness of the grip on the handles and if any anti vibration accessories are used.
And the tool is being used as intended by its design and these instructions.

This tool may cause hand-arm vibration syndrome if its use is not adequately managed.

 **WARNING:** To be accurate, an estimation of exposure level in the actual conditions of use should also take account of all parts of the operating cycle such as the times when the tool is switched off and when it is running idle but not actually doing the job. This may significantly reduce the exposure level over the total working period.

Helping to minimise your vibration exposure risk.

ALWAYS use sharp chisels, drills and blades.

Maintain this tool in accordance with these instructions and keep well lubricated (where appropriate)

If the tool is to be used regularly then invest in anti vibration accessories.

Avoid using tools in temperatures of 10°C or less.

Plan your work schedule to spread any high vibration tool use across a number of days.

ACCESSORIES

Blade

1

Parallel guide

1

Vacuum adapter (32mm&35mm)

2

Hex key

1

7

We recommend that you purchase your accessories from the same store that sold you the tool.
Use good quality accessories marked with a well-known brand name. Choose the type according to the work you intend to undertake. Refer to the accessory packaging for further details. Store personnel can assist you and offer advice.

SAFETY INSTRUCTIONS FOR ALL SAWS

- a)  **DANGER: Keep hands away from cutting area and the blade. Keep your second hand on auxiliary handle, or motor housing.** If both hands are holding the saw, they cannot be cut by the blade.
- b) **Do not reach underneath the workpiece.** The guard cannot protect you from the blade below the workpiece.
- c) **Adjust the cutting depth to the thickness of the workpiece.** Less than a full tooth of the blade teeth should be visible below the workpiece.
- d) **Never hold piece being cut in your hands or across your leg. Secure the workpiece to a stable platform.** It is important to support the work properly to minimize body exposure, blade binding, or loss of control.
- e) **Hold power tool by insulated gripping surfaces when performing an operation where the cutting tool may contact hidden wiring or its own cord.** Contact with a “live” wire will also make exposed metal parts of the power tool “live” and could give the operator an electric shock.
- f) **When ripping always use a rip fence or straight edge guide.** This improves the accuracy of cut and reduces the chance of blade binding.
- g) **Always use blades with correct size and shape (diamond versus round) of arbour holes.** Blades that do not match the mounting hardware of the saw will run eccentrically, causing loss of control.
- h) **Never use damaged or incorrect blade washers or bolt.** The blade washers and bolt were specially designed for your saw, for optimum performance and safety of operation.

FURTHER SAFETY INSTRUCTIONS FOR ALL SAWS KICKBACK CAUSES AND RELATED WARNINGS

- Kickback is a sudden reaction to a pinched, bound or misaligned saw blade, causing an

- uncontrolled saw to lift up and out of the workpiece toward the operator;
- When the blade is pinched or bound tightly by the kerf closing down, the blade stalls and the motor reaction drives the unit rapidly back toward the operator;
- If the blade becomes twisted or misaligned in the cut, the teeth at the back edge of the blade can dig into the top surface of the wood causing the blade to climb out of the kerf and jump back toward the operator.

KICKBACK IS THE RESULT OF SAW MISUSE AND/OR INCORRECT OPERATING PROCEDURES OR CONDITIONS AND CAN BE AVOIDED BY TAKING PROPER PRECAUTIONS AS GIVEN BELOW.

- a) **Maintain a firm grip with both hands on the saw and position your arms to resist kickback forces. Position your body to either side of the blade, but not in line with the blade.** Kickback could cause the saw to jump backwards, but kickback forces can be controlled by the operator, if proper precautions are taken.
- b) **When blade is binding, or when interrupting a cut for any reason, release the trigger and hold the saw motionless in the material until the blade comes to a complete stop. Never attempt to remove the saw from the work or pull the saw backward while the blade is in motion or kickback may occur.** Investigate and take corrective actions to eliminate the cause of blade binding.
- c) **When restarting a saw in the workpiece, centre the saw blade in the kerf and check that saw teeth are not engaged into the material.** If saw blade is binding, it may walk up or kickback from the workpiece as the saw is restarted.
- d) **Support large panels to minimise the risk of blade pinching and kickback.** Large panels tend to sag under their own weight. Supports must be placed under the panel on both sides, near the line of cut and near the edge of the panel.
- e) **Do not use dull or damaged blades.**

Unsharpened or improperly set blades produce narrow kerf causing excessive friction, blade binding and kickback.

- f) Blade depth and bevel adjusting locking levers must be tight and secure before making cut.** If blade adjustment shifts while cutting, it may cause binding and kickback.
- g) Use extra caution when sawing into existing walls or other blind areas.** The protruding blade may cut objects that can cause kickback.

SAFETY INSTRUCTIONS FOR SAWS WITH OUTER PENDULUM GUARD, INNER PENDULUM GUARD, OR TOW GUARD) LOWER GUARD FUNCTION

- a) Check lower guard for proper closing before each use. Do not operate the saw if lower guard does not move freely and close instantly. Never clamp or tie the lower guard into the open position.** If saw is accidentally dropped, lower guard may be bent. Raise the lower guard with the retracting handle and make sure it moves freely and does not touch the blade or any other part, in all angles and depths of cut.
- b) Check the operation of the lower guard spring. If the guard and the spring are not operating properly, they must be serviced before use.** Lower guard may operate sluggishly due to damaged parts, gummy deposits, or a build-up of debris.
- c) Lower guard may be retracted manually only for special cuts such as "plunge cuts" and "compound cuts." Raise lower guard by retracting handle and as soon as blade enters the material, the lower guard must be released.** For all other sawing, the lower guard should operate automatically.
- d) Always observe that the lower guard is covering the blade before placing saw down on bench or floor.** An unprotected, coasting blade will cause the saw to walk backwards, cutting whatever is in its path. Be aware of the time it takes for the blade to stop after switch is released.

ADDITIONAL SAFETY RULES FOR CIRCULAR SAW

1. Always wear a dust mask, hearing protection and eye protection.
2. Only use saw blades recommended in the specification.
3. Do not use any abrasive wheels.
4. Use only blade diameter(s) in accordance with the markings.

SYMBOLS



To reduce the risk of injury, user must read instruction manual



Warning



Double insulation



Wear eye protection



Wear ear protection



Wear dust mask

OPERATING INSTRUCTIONS



NOTE: Before using the tool, read the instruction book carefully.

INTENDED USE:

The machine is intended for lengthways and crossways cutting of wood with straight cutting lines as well as bevel angles to 45° while resting firmly on the work piece.

1. DEPTH OF CUT ADJUSTMENT

(See Fig. A)

Lift the depth of cut lock lever and raise the saw body away from the base plate. Set the depth of cut with the scale and push the lever down to lock. Always add 3mm to your depth of cut so that the blade can cut through the material.

2. BASE PLATE ANGLE ADJUSTMENT

(See Fig. B1 & B2)

Lift the base plate bevel lock to loosen and rotate the base plate to desired bevel angle with the scale provided. Push the bevel lock down to clamp the base plate position. Check the angle and ensure that the base plate is firmly secured. The angle markings on the base plate are accurate for most general purposes but it is recommended to set the angle with a protractor and make a test cut on other material for accurate work. Do not use the depth of cut scale when making bevel cuts due to possible inaccuracy.

USING THE CIRCULAR SAW

1. SAFETY ON/OFF SWITCH (See Fig. C)

Your switch is locked off to prevent accidental starting. Depress the lock off button then the on/off switch and release the lock off button. Your switch is now on. To switch off, just release the on/off switch. The blade may continue to rotate after switching off. Wait until the machine comes to a complete stop before setting down.

2. PARALLEL GUIDE ADJUSTMENT

(See Fig. D1, D2)

It is used for making cuts parallel to a workpiece edge at a chosen distance. Slide the parallel guide arm through the fixture to

achieve the required cutting distance then tighten the lock knob (18) to clamp.

CUTTING GUIDE

For WX425 (See Fig. D2)

The Beveltrac™ (3) fixed in front of the base plate is used as cutting guide.

3. HAND GRIP POSITION (See Fig. E)

Always hold your saw firmly with both hands when operating.

4. FITTING / REPLACING A SAW BLADE

(See Fig. F, G, H)

Press the spindle lock button and use the hex key to loosen and remove the blade bolt (13). Remove the washer (B) and the outer flange (C). Rotate the lower blade guard clockwise by pushing the guard lever to take out the old blade (12). Fit a replaced blade. Ensure that the blade bore is located on the inner flange (D) and the blade direction arrow points in the same direction as the lower blade guard arrow. Place the outer flange, the washer and the blade bolt onto the blade bore. Press the spindle lock again and use the hex key to tighten the bolt with 1/4 turn more than finger tight. Check if the blade is securely clamped.



WARNING: Blade teeth are very sharp. For best cutting results ensure you use a saw blade suited to the material and cut quality you need.

5. DUST EXTRACTION OUTLET (See Fig. I)

To remove sawdust, connect a suitable external dust extraction machine (e.g. vacuum cleaner) to the dust extraction outlet with the vacuum adaptor and a flexible hose connection. Ensure the hose connection is secure.

6. HEX KEY STORAGE (See Fig. J)

The hex key provided with the saw can be placed in the storage area located at back of the base plate.

7. ACCESSIBLE MOTOR BRUSH REPLACEMENT (See Fig. K)

There are two replaceable motor brushes which can be easily accessed on either the

front or back of the motor housing.

 **WARNING:** Disconnect the plug from the power source before making any adjustments, changing accessories, or storing power tools. Such preventative safety measures reduce the risk of starting the power tool accidentally.

 **ATTENTION:** When servicing a tool, **ALWAYS** use only genuine replacement parts

1. Locate the plastic motor brush access caps on either the front or back of the motor housing.
2. Remove the threaded access cap using a flat head screwdriver and turn in a counter-clockwise rotation to loosen. Do not apply excessive force as this may damage the access plug.
3. Remove the old motor brush.
4. Insert the new motor brush making sure that it is completely inserted into the brush holder.
5. Replace the access cap with the flat-head screwdriver turning clockwise to tighten.

WORKING HINTS FOR YOUR CIRCULAR SAW

If your power tool becomes too hot, run it no load for 2-3 minutes to cool the motor. Avoid prolonged usage at very low speeds. Always use a blade suited to the material and material thickness to be cut. The quality of cut will improve as the number of blade teeth increase. Always ensure the work-piece is firmly held or clamped to prevent movement. Support large panels close to the cut line. Any movement of the material may affect the quality of the cut. The blade cuts on the upward stroke and may chip the uppermost surface or edges of your work piece. When cutting, ensure your uppermost surface is a non-visible surface when your work is finished. Feeding too fast significantly reduces the performance of the machine and shortens the life of the saw blade. Always face the good side of the work piece down to ensure minimum splintering. Only use sharp saw blades of the correct type.

For pocket cutting (soft materials only) this operation requires much skill with a saw and must only be carried out by a competent person.

 **WARNING:** The blade teeth are exposed during this operation, so operate with extreme caution.

Clearly mark the area to be cut. Set the depth of cut on the saw. Position the saw over the marked area with the front edge of the base plate resting on the work surface and cutting guide aligned with marked line on workpiece. Ensure the blade is not touching but is close to the work surface. The moving lower guard must be rotated open by using the lever. Switch on the saw and gently swing the blade down into the material but maintain a pivoting force on the front edge of the base. The moving lower guard can now be released for normal action of the guard.

MAINTENANCE

Remove the plug from the socket before carrying out any adjustment, servicing or maintenance.

Your power tool requires no additional lubrication or maintenance. There are no user serviceable parts in your power tool. Never use water or chemical cleaners to clean your power tool. Wipe clean with a dry cloth. Always store your power tool in a dry place. Keep the motor ventilation slots clean. Keep all working controls free of dust.

If the supply cord is damaged, it must be replaced by the manufacturer, its service agent or similarly qualified persons in order to avoid a hazard.

ENVIRONMENTAL PROTECTION

 Waste electrical products should not be disposed of with household waste. Please recycle where facilities exist. Check with your local authorities or retailer for recycling advice.

PLUG REPLACEMENT (UK & IRELAND ONLY)

If you need to replace the fitted plug then follow the instructions below.

IMPORTANT

The wires in the mains lead are colored in accordance with the following code:

Blue - Neutral

Brown - Live

As the colors of the wires in the mains lead of this appliance may not correspond with the coloured markings identifying the terminals in your plug, proceed as follows. The wire which is coloured

blue must be connected to the terminal which is marked with N. The wire which is coloured brown must be connected to the terminal which is marked with L.

WARNING: Never connect live or neutral wires to the earth terminal of the plug. Only fit an approved BS1363/A plug and the correct rated fuse.

NOTE: If a moulded plug is fitted and has to be removed take great care in disposing of the plug and severed cable, it must be destroyed to prevent engaging into a socket.

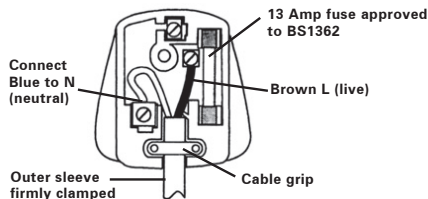

DECLARATION OF CONFORMITY

We,
POSITEC Germany GmbH
Konrad-Adenauer-Ufer 37
50668 Köln

Declare that the product,
Description **WORX Circular saw**
Type **WX425 (4 - designation of machinery, representative of Saw)**
Function **Cutting various materials with a rotating toothed blade**

Complies with the following directives,
2006/42/EC
2004/108/EC
2011/65/EU

Standards conform to
EN 55014-1
EN 55014-2
EN 61000-3-2
EN 61000-3-3
EN 60745-1
EN 60745-2-5

The person authorized to compile the technical file,

Name Russell Nicholson
Address Positec Power Tools (Europe) Ltd, PO Box 152, Leeds, LS10 9DS, UK



2014/06/09
Leo Yue
POSITEC Quality Manager

-
- 1. SOFTHANDGRIFF**

 - 2. SICHERHEITS SCHALTER-VERRIEGELUNG**

 - 3. BEVELTRAC™**

 - 4. EIN/AUS-SCHALTER**

 - 5. ZUSATZHANDGRIFF**

 - 6. SPINDELARRETIERKNOPF**

 - 7. GRUNDPLATTEN-WINKELSKALA**

 - 8. GRUNDPLATTEN-WINKELFESTSTELLER**

 - 9. PARALLELANSCHLAG**

 - 10. GRUNDPLATTE**

 - 11. UNTERE SCHUTZHAUBE**

 - 12. SÄGEBLATT ***

 - 13. BLATTSCHRAUBE**

 - 14. UNTERER RÜCKZIEHHEBEL**

 - 15. STAUBSAUGERADAPTER**

 - 16. SCHNITTIEFENEINSTELLHEBEL**

 - 17. AUFBEWAHRUNG MASCHINENSCHLÜSSEL**

 - 18. KLEMMSCHRAUBE PARALLELANSCHLAG (Siehe D1)**
-

* Abgebildetes oder beschriebenes Zubehör gehört teilweise nicht zum Lieferumfang.

TECHNISCHE DATEN

Typ WX425 (4 - Bezeichnung der Maschine, Repräsentant der Säge)

Nennspannung	220-240V~50/60Hz
Nennaufnahme	1200W
Nenn Drehzahl	5000/min
Schnitttiefe	
	90° 55mm
	45° 38mm
Schnittwinkel	0-45°
Sägeblattgröße	160mm
Blattbohrung	16mm
Schutzklasse	□ / II
Gewicht	3.5kg

INFORMATIONEN ÜBER LÄRM

Gewichteter Schalldruck	L_{pA} 82dB(A)
K_{pA}	3dB(A)
Gewichtete Schallleistung	L_{wA} 93dB(A)
K_{wA}	3dB(A)
Tragen Sie bei einem Schalldruck über einen Gehörschutz	80dB(A)



INFORMATIONEN ÜBER VIBRATIONEN

Vibrationsgesamtwertermittlung gemäß EN 60745:	
Typischer gewichteter Vibrationswert	Vibrationsemissionswert $a_n=4.36m/s^2$
	Unsicherheit $K=1.5m/s^2$

Der angegebene Gesamtvibrationswert kann zum Vergleich eines Werkzeugs mit einem anderen und auch zur vorläufigen Expositionsbewertung verwendet werden.

 **WARNUNG:** Der Vibrationsemissionswert während des tatsächlichen Gebrauchs des Elektrowerkzeugs kann vom angegebenen Wert abweichen, je nachdem, wie das Werkzeug gemäß folgender Beispiele und anderweitiger Verwendungsmöglichkeiten eingesetzt wird: Wie das Werkzeug verwendet wird und Materialien geschnitten oder angebohrt werden.

Das Werkzeug ist in gutem Zustand und gut gepflegt.
Verwendung des richtigen Zubehörs für das Werkzeug und Gewährleistung seiner Schärfe und seines guten Zustands.
Die Festigkeit der Handgriffe und ob Antivibrationszubehör verwendet wird.
Und ob das verwendete Werkzeug dem Design und diesen Anweisungen entsprechend verwendet wird.

Wird dieses Werkzeug nicht angemessen gehandhabt, kann es ein Hand-Arm-Vibrationssyndrom erzeugen.

 **WARNUNG:** Um genau zu sein, sollte eine Abschätzung des Belastungsgrades aller Arbeitsabschnitte während tatsächlicher Verwendung berücksichtigt werden, z.B. die Zeiten, wenn das Werkzeug ausgeschaltet ist, und wenn es sich im Leerlauf befindet und eigentlich nicht eingesetzt wird. Auf diese Weise kann der Belastungsgrad während der gesamten Arbeitszeit wesentlich gemindert werden.

Minimieren Sie Ihr Risiko, dem Sie bei Vibrationen ausgesetzt sind.
Verwenden Sie **IMMER** scharfe Meißel, Bohrer und Sägeblätter.
Pflegen Sie dieses Werkzeug diesen Anweisungen entsprechend und achten Sie auf eine gute Einfettung (wo erforderlich).
Bei regelmäßiger Verwendung dieses Werkzeugs sollten Sie in Antivibrationszubehör investieren.
Vermeiden Sie den Einsatz von Werkzeugen bei Temperaturen von 10°C oder darunter.
Machen Sie einen Arbeitsplan, um die Verwendung von hochvibrierenden Werkzeugen auf mehrere Tage zu verteilen.

ZUBEHÖRTEILE

Sägeblatt	1
Parallelanschlag	1
Staubsaugeradapter (32mm&35mm)	2
Sechskantschlüssel	1

Wir empfehlen Ihnen, Sägeblätter beim selben Fachhändler zu beziehen, bei dem Sie auch Ihr Elektrowerkzeug gekauft haben. Verwenden Sie nur hochwertige Sägeblätter von namhaften Herstellern. Weitere Informationen finden Sie auf der Verpackung der Sägeblätter.

SICHERHEITSAUWEISUNGEN FÜR ALLE SÄGEN



WARNUNG

- Halten Sie Ihre Hände aus dem Sägebereich und vom Sägeblatt fern. Legen Sie Ihre zweite Hand auf den Zusatzhandgriff oder auf das Motorgehäuse.** Wenn Sie beide Hände an die Kreissäge legen, besteht keine Gefahr, dass sie vom Sägeblatt erfasst werden können.
- Greifen Sie nicht unter das Werkstück.** Der Sägeschutz bietet unterhalb des Werkstückes keinen Schutz.
- Stellen Sie die Schnitttiefe auf das zu bearbeitende Material ein.** Unter dem Werkstück darf nicht mehr als ein Sägeblattzahn hervorragen.
- Halten Sie das Werkstück niemals mit den Händen fest. Legen Sie es nicht auf Ihre Beine. Befestigen Sie das Werkstück immer auf einer festen Unterlage.** Die sichere Befestigung des Werkstückes ist entscheidend. Ungenügende Befestigung erhöht nicht nur das Unfallrisiko, sondern auch die Gefahr, dass das Sägeblatt sich verklemmt oder dass Sie die Kontrolle über das Werkzeug verlieren.
- Halten Sie das Werkzeug an den isolierten Griffen, wenn die Gefahr besteht, dass Sie beim Arbeiten in Wänden, Decken usw. verborgene Leitungen oder das Netzkabel berühren könnten.** Der Kontakt mit einer spannungsführenden Leitung kann auch metallene Geräteteile unter Spannung setzen und zu einem elektrischen Schlag führen.
- Verwenden Sie beim Längssägen stets einen Anschlag oder eine Geradföhrung.** Dies verbessert die Schnittgenauigkeit und vermindert das Risiko, dass das Blatt sich verklemmt.
- Verwenden Sie ausschließlich Blätter der richtigen Größe und Form der Wellenbohrung.** Die Verwendung von Blättern, die für die

Befestigungsvorrichtung der Kreissäge ungeeignet sind, lassen die Säge unrund laufen und erhöhen das Risiko, dass Sie die Kontrolle über die Säge verlieren.

- Verwenden Sie niemals beschädigte oder unpassende Scheiben oder Bolzen.** Die Scheiben und Bolzen sind speziell für die optimale Leistung und die Betriebssicherheit dieser Säge ausgelegt.

ZUSÄTZLICHE SICHERHEITSAUWEISUNGEN FÜR ALLE SÄGEN URSACHEN UND VERMEIDUNG VON RÜCKSCHLAGEN:

- Rückschlagen ist eine unkontrollierbare Bewegung der Säge, bei der die Säge sich aufgrund eines verklemmten, verbogenen oder schlecht ausgerichteten Sägeblatts plötzlich aus der Schnittfuge heraus hebt und dem Bediener entgegen schlägt.
- Wenn das Sägeblatt in der Schnittfuge festklemmt, blockiert das Sägeblatt und die Motorkräfte lassen das gesamte Werkzeug plötzlich in Richtung Bediener schnellen.
- Wenn das Sägeblatt sich in der Schnittfuge verklemmt oder verdreht, können die hinteren Zähne sich in die Holzoberfläche eingraben und die Säge aus dem Werkstück herausheben und in Richtung Bediener katapultieren. Rückschlagen ist das Ergebnis einer unvorschriftsmäßigen Verwendung und/oder unrichtigen Vorgehensweise oder Arbeitsbedingung, und kann durch Beachtung der obigen Sicherheitshinweise vermieden werden.

RÜCKSCHLAG IST DAS ERGEBNIS MISSBRÄUCHLICHER ANWENDUNG UND/ODER FALSCHER ARBEITSWEISEN ODER ARBEITSBEDINGUNGEN. MIT HILFE DER NACHSTEHENDEN SICHERHEITSHINWEISE KÖNNEN SIE RÜCKSCHLAG VERMEIDEN.

- Fassen Sie das Werkzeug fest mit beiden Händen und halten Sie Ihre Arme so, dass sich eventueller Rückschlag nicht auf gefährliche Weise auswirken kann. Sorgen Sie dafür, dass Ihr Körper seitlich zum Sägeblatt steht, nicht in einer Linie**

damit. Beim Rückschlag kann die Säge nach hinten schlagen; allerdings können die Kräfte, die dabei auftreten, vom Bediener kontrolliert werden, sofern er sich an die richtigen Vorsichtsmaßnahmen hält.

- 2. Falls sich das Blatt festfrisst oder ein Schnitt aus irgendeinem Grunde unterbrochen wird, lassen Sie den Ein-/Ausschalter los und halten die Säge unbewegt im Material, bis das Sägeblatt komplett gestoppt ist. Versuchen Sie niemals, die Säge aus dem Werkstück oder nach hinten zu ziehen, während sich das Sägeblatt bewegt - dies kann zum Rückschlag führen.** Prüfen Sie nach, wo das Problem liegt und treffen Sie entsprechende Maßnahmen, um ein erneutes Festfressen des Sägeblattes zu vermeiden.
- 3. Wenn Sie die Säge wieder anlaufen lassen, während sich das Sägeblatt im Werkstück befindet, zentrieren Sie das Sägeblatt in der Schnittfuge und vergewissern sich, dass sich die Sägezähne nicht im Material verkantet haben.** Falls das Sägeblatt festgefressen ist, wandert es beim Anlauf der Säge nach oben oder schlägt aus dem Werkstück zurück.
- 4. Stützen Sie längere Werkstücke ab; damit verringern Sie die Gefahr, dass sich das Sägeblatt verklemmt oder die Säge zurückschlägt.** Längere Werkstücke tendieren dazu, sich unter ihrem eigenen Gewicht durchzubiegen. Das Werkstück muss auf beiden Seiten von unten gestützt werden. Dabei müssen sich die Stützen in der Nähe der Schnittlinie und nahe den Kanten des Werkstücks befinden.
- 5. Benutzen Sie keine stumpfen oder beschädigten Sägeblätter.** Stumpfe oder nicht richtig angebrachte Sägeblätter bewirken eine besonders enge Schnittfuge, die zu übermäßiger Reibung, Festfressen des Sägeblattes und Rückschlag führen kann.
- 6. Die Fixierhebel für Schnitttiefe und Schnittwinkel müssen stramm und sicher angezogen sein, bevor Sie mit dem Werkzeug arbeiten.** Falls sich die

Sägeblatteinstellung während der Arbeit ändert, kann es zum Festfressen des Sägeblattes und zum Rückschlag kommen.

- 7. Seien Sie besonders vorsichtig, wenn Sie in bestehende Wände oder andere uneinsehbare Bereiche sägen.** Das vorstehende Sägeblatt kann auf Objekte treffen, die einen Rückschlag verursachen können.

SICHERHEITSHINWEISE FÜR KREISSÄGEN MIT PENDELSCHUTZHAUBE

- 1. Prüfen Sie vor jedem Arbeitsbeginn, ob die untere Schutzhaube richtig geschlossen ist. Verwenden Sie die Säge nicht, wenn die untere Schutzhaube nicht freigängig ist. Schalten Sie die Säge sofort aus. Versuchen Sie niemals, die geöffnete untere Schutzhaube festzuklemmen oder hochzubinden.** Die untere Schutzhaube kann beschädigt werden, wenn die Säge herunter fällt. Öffnen Sie die Schutzhaube mit dem Rückziehhebel und vergewissern Sie sich, dass sie in allen Richtungen und für alle Schnitttiefen freigängig ist und die Säge oder andere Teile des Werkzeugs nicht berührt.
- 2. Kontrollieren Sie die Funktionstüchtigkeit der Schutzhaubenfeder. Lassen Sie eine schwergängige Schutzhaube oder eine defekte Feder instand setzen, ehe Sie das Werkzeug wieder verwenden.** Die Funktion der unteren Schutzhaube kann durch Beschädigungen oder Verschmutzungen eingeschränkt werden.
- 3. Die untere Schutzhaube darf nur für spezielle Sägearbeiten manuell zurückgezogen werden, z. B. für Einstecharbeiten oder für Mehrfachschnitte. Öffnen Sie die untere Schutzhaube mit dem Rückziehhebel und lassen Sie sie los, sobald die Säge in das Material eingreift.** Bei allen anderen Sägearbeiten darf die Funktion der unteren Schutzhaube nicht manuell manipuliert werden.

- 4. Das Sägeblatt muss durch die untere Schutzhaube geschützt werden, ehe Sie die Säge auf die Werkbank oder auf den Boden legen.** Eine ungeschützte, noch auslaufende Säge bewegt sich selbstständig rückwärts und schneidet alles, was im Weg liegt. Seien Sie sich immer bewusst, dass die Säge nach dem Ausschalten noch eine Weile weiter läuft.

ZUSÄTZLICHE SICHERHEITSHINWEISE FÜR KREISSÄGEN

1. Tragen Sie grundsätzlich eine Staubmaske, einen Gehörschutz und eine Schutzbrille.
2. Verwenden Sie ausschließlich die in den Spezifikationen genannten Sägeblätter.
3. Benutzen Sie keinerlei Schleifscheiben.
4. Verwenden Sie nur Sägeblätter mit einem Durchmesser entsprechend den Kennzeichnungen.

SYMBOLS



Lesen Sie unbedingt die Anleitung, damit es nicht zu Verletzungen kommt



Achtung – Bedienungsanleitung lesen!



Schutzisolation



Beim Arbeiten mit der Elektrowerkzeug, tragen Sie eine Schutzbrille.



Tragen Sie Gehörschutz, Wenn Sie die Elektrowerkzeug benutzen.



Tragen Sie eine Elektrowerkzeug

HINWEISE ZUM BETRIEB



HINWEIS: Lesen Sie das Handbuch vor Inbetriebnahme des Werkzeuges sorgfältig durch.

BESTIMMUNGSGEMÄSSER GEBRAUCH:

Das Gerät ist für das Hand-Sägen in Holz, Holzähnlichen Materialien, Spanplatten oder kunststoffbeschichtete Spanplatten vorgesehen. Das Gerät ist für Gerade- sowie für Schrägschnitte bis 45 ° bei fester Auflage auf dem Werkstück ausgelegt.

1. SCHNITTTFEFENEINSTELLUNG

(Siehe A)

Heben Sie den Schnitttiefeinstellhebel an und heben Sie das Gehäuse der Säge von der Grundplatte ab. Stellen Sie die Schnitttiefe anhand der Skala ein und drücken Sie den Schnitttiefeinstellhebel zur Fixierung nach unten. Addieren Sie grundsätzlich 3 mm zur Schnitttiefe hinzu, damit das Blatt das gesamte Material durchschneiden kann.

2. SCHNITTWINKEL EINSTELLEN

(Siehe B1 & B2)

Lösen Sie die Verriegelung der Grundplattenschwenkung und richten Sie die Grundplatte mithilfe des Winkelanzeigers auf den gewünschten Winkel ein. Fixieren Sie die Grundplatte mithilfe der Verriegelung in dieser Position. Kontrollieren Sie den Winkel und vergewissern Sie sich, dass die Grundplatte festgeklemmt ist. Die Winkelmarkierungen an der Grundplatte sind für die meisten Anwendungen ausreichend. Für genauere Arbeiten wird empfohlen den Winkel mit einem Winkelmesser einzustellen und einen Probenschnitt durchzuführen. Verwenden Sie den Tiefenanschlag nicht für schräge Schnitte; andernfalls kann der Schnitt ungenau werden.

VERWENDEN DER KREISSÄGE

1. SICHERHEITS-EIN-/AUSSCHALTER

(Siehe C)

Der Schalter ist in der Aus-Position gesperrt, damit das Werkzeug nicht aus Versehen anläuft. Drücken Sie den Freigabeknopf, danach den Ein-/Ausschalter. Anschließend lassen Sie den Freigabeknopf los. Das

Werkzeug ist nun eingeschaltet. Zum Ausschalten lassen Sie einfach den Ein-/Ausschalter los.

2. EINSTELLUNG DES PARALLELANSCHLAGS (Siehe D1,D2)

Der Parallelanschlag dient der Ausführung von Schnitten parallel zur Werkstückkante. Schieben Sie den Parallelanschlag durch beide Spannvorrichtungen, stellen Sie den gewünschten Schnittabstand ein und klemmen Sie den Anschlag dann mit den beiden Schrauben fest.

SÄGEN ENTLANG EINER MARKIERUNG

Nur WX425 (Siehe D2)

Nutzen Sie die Beveltrac™ (3) am Vorderteil der Grundplatte.

3. HANDGRIFFPOSITION (Siehe E)

Halten Sie Ihre Säge im Betrieb grundsätzlich mit beiden Händen.

4. SÄGEBLATT ANBRINGEN UND WECHSELN (Siehe F,G,H)

Drücken Sie den Spindelarrätierknopf und entfernen Sie die Blattschraube (13) und den äußeren Flansch (C) mit dem mitgelieferten Spanner. Drehen Sie die untere Schutzhaube im Uhrzeigersinn und halten Sie diesen mit dem unteren Rückziehebel geöffnet, während Sie das Sägeblatt (12) anbringen oder austauschen. Achten Sie darauf, dass die Bohrung des Sägeblattes am inneren Flansch (D) anliegt und der Drehrichtungspfeil am Sägeblatt in dieselbe Richtung wie der Pfeil an der unteren Schutzhaube zeigt. Überzeugen Sie sich davon, dass die Oberfläche des Sägeblattes und die Flansche sauber sind. Drücken Sie den Spindelarrätierknopf noch einmal, bringen Sie den äußeren Flansch über der Spindel an und ziehen Sie die Schraube mit einer Vierteldrehung mehr als handfest an. Überzeugen Sie sich davon, dass das Sägeblatt sicher eingespannt ist.



WARNUNG: Die Zähne des Sägeblattes sind sehr scharf. Für beste Arbeitsergebnisse wählen Sie ein zum Material und zur jeweiligen Schnittqualität passendes Sägeblatt.

5. STAUBABSAUGÖFFNUNG (Siehe I)

Zum Absaugen von Sägestaub verbinden Sie ein geeignetes, externes Staubabsauggerät (zum Beispiel einen Staubsauger) über den Adapter und einen flexiblen Schlauch mit der Staubabsaugöffnung. Vergewissern Sie sich, dass der Schlauch fest sitzt.

6. MASCHINENSCHLÜSSEL (Siehe J)

Der Sechskantschlüssel ist auf der Rückseite der Kreissäge untergebracht. Legen Sie den Schlüssel zurück, wenn er unbenutzt ist.

7. KOHLENBÜRSTENWECHSEL (Siehe K)

Das Werkzeug ist mit zwei auswechselbaren Kohlenbürsten ausgestattet, die sehr leicht von Hand gewechselt werden können. Diese befinden sich an der vorderen und hinteren Seite des Motorgehäuses.

 **WARNUNG:** Vor Einstell-, Reparatur-, Wartungs- und Servicearbeiten ist das Gerät vom Stromnetz zu trennen. Sie vermeiden dadurch das Risiko eines ungewollten Einschaltens des Werkzeugs.

 **ACHTUNG: Verwenden Sie bei Reparaturarbeiten immer gleichwertige Ersatzteile!**

1. Finden Sie die Plastikverschlüsse der Öffnungen für die Kohlenbürsten auf der vorderen und hinteren Seite des Motorgehäuses.
2. Bauen Sie mit einem flachen Schraubendreher die Verschlüsse der Kohlenbürsten durch Drehen entgegen dem Uhrzeigersinn aus. Gehen Sie dabei vorsichtig vor, damit die Plastikverschlüsse nicht beschädigt werden.
3. Die alten Kohlenbürsten wie auf dargestellt ausbauen.
4. Neue Kohlenbürsten einsetzen und sicherstellen, dass sie in der richtigen Position befestigt werden.
5. Drehen Sie den Verschluss mit dem Schraubendreher im Uhrzeigersinn ein und stellen Sie sicher, dass der Verschluss richtig befestigt wurde.

TIPPS ZUR ARBEIT MIT IHRER KREISSÄGE

Wenn Ihr Elektrowerkzeug zu heiß werden sollte, lassen Sie es zur Kühlung des Motors etwa zwei bis drei Minuten lang unbelastet laufen. Vermeiden Sie längere Einsätze bei sehr geringen Geschwindigkeiten. Benutzen Sie immer ein für das Material und die Materialstärke geeignetes Sägeblatt. Die Schnittqualität nimmt mit Anzahl der Sägezähne zu. Das Werkstück muss bei allen Arbeiten sicher befestigt oder festgeklammert werden, damit es nicht verrutschen kann. Große Werkstücke müssen neben der Schnittlinie unterstützt werden. Jede Bewegung des Materials beeinträchtigt die Schnittqualität. Das Sägeblatt schneidet in der Aufwärtsbewegung und kann die Oberfläche splintern. Achten Sie deshalb darauf, dass die Austrittskante eine nicht sichtbare Kante des fertigen Werkstücks ist. Eine zu schnelle Zuführung reduziert die Leistung des Gerätes erheblich und verkürzt die Lebenszeit des Sägeblattes. Bearbeiten Sie Werkstücke grundsätzlich mit der attraktiveren Seite nach unten, um übermäßigem Absplintern vorzubeugen. Verwenden Sie immer scharfe Sägeblätter vom richtigen Typ. Taschenschnitte (nur weiche Materialien). Solche Arbeiten erfordern eine hohe Geschicklichkeit im Umgang mit einer Säge und dürfen nur von sachkundigen Personen ausgeführt werden.

 **WARNUNG:** Bei diesem Vorgang werden die Sägezähne freigelegt; gehen Sie also mit äußerster Vorsicht vor. Markieren Sie den Schnittbereich gut sichtbar. Stellen Sie die Schnitttiefe der Säge ein. Positionieren Sie die Säge oberhalb des markierten Bereiches. Die Vorderkante der Grundplatte ruht dabei auf dem Werkstück, die Schnittführung ist mit der auf dem Werkstück angezeichneten Linie ausgerichtet. Vergewissern Sie sich, dass sich das Sägeblatt knapp über dem Werkstück befindet, seine Oberfläche jedoch nicht berührt. Die bewegliche untere Schutzhaube muss mit dem Rückziehhebel geöffnet werden. Schalten Sie die Säge ein und senken Sie das Sägeblatt

sanft in das Material ab; üben Sie dabei jedoch einen stetigen Druck auf den Drehpunkt an der Vorderkante der Grundplatte aus. Sie können die untere Schutzhaube nun freigeben und normal arbeiten lassen.

WARTUNG

Ziehen Sie grundsätzlich den Netzstecker, bevor Sie Einstell-, Reparatur- oder Wartungstätigkeiten ausführen.

Ihr Werkzeug benötigt keine zusätzliche Schmierung oder Wartung. Es enthält keine Teile, die Sie warten müssen. Reinigen Sie Ihr Werkzeug niemals mit Wasser oder chemischen Lösungsmitteln. Wischen Sie es mit einem trockenen Tuch sauber. Lagern Sie Ihr Werkzeug immer an einem trockenen Platz. Sorgen Sie dafür, dass bei staubigen Arbeiten die Lüftungsöffnungen frei sind. Falls es erforderlich sein sollte, den Staub zu entfernen, trennen Sie zuerst das Elektrowerkzeug vom Stromversorgungsnetz. Verwenden Sie nichtmetallische Objekte zum Entfernen von Staub und vermeiden Sie das Beschädigen innerer Teile.

Wenn ein Ersatz von Stecker oder Anschlussleitung erforderlich ist, dann ist dies von unserer Servicestelle oder einer Elektrofachwerkstatt durchzuführen, um Sicherheitsgefährdungen zu vermeiden. Lassen Sie Reparaturen nur durch unsere Servicestelle oder durch eine Fachwerkstatt mit Originalersatzteilen durchführen.

UMWELTSCHUTZ



Schadhafte und/ oder entsorgte elektrische oder elektronische Geräte müssen an den dafür vorgesehenen Recycling-Stellen abgegeben werden. Wir möchten Sie daher bitten, uns mit Ihrem aktiven Beitrag beim Umweltschutz zu unterstützen und dieses Gerät bei den Wertstoff-/ Recycling-Sammelstellen abzugeben. Bitte erkundigen Sie sich bei der örtlichen Behörde oder beim Vertragshändler über Müllsammlung und -Entsorgung.

KONFORMITÄTSERK- LÄRUNG

Wir,
POSITEC Germany GmbH
Konrad-Adenauer-Ufer 37
50668 Köln

Erklären hiermit, dass unser Produkt Beschreibung **WORX Kreissäge**
Typ **WX425 (4 - Bezeichnung der Maschine, Repräsentant der Säge)**
Funktion **Schneiden verschiedener Materialien mit einer rotierenden Zahnhebelisen**

Den Bestimmungen der folgenden Richtlinien entspricht:

2006/42/EC
2004/108/EC
2011/65/EU

Verwendete Normen

EN 55014-1
EN 55014-2
EN 61000-3-2
EN 61000-3-3
EN 60745-1
EN 60745-2-5

Zur Kompilierung der technischen Datei ermächtigte Person

Name Russell Nicholson
Anschrift Positec Power Tools (Europe) Ltd, PO Box 152, Leeds, LS10 9DS, UK



2014/06/09
Leo Yue
POSITEC Qualitätsleiter

-
- 1. POIGNÉE GRIP SOUPLE**

 - 2. BOUTON DE VERROUILLAGE**

 - 3. BEVELTRAC™**

 - 4. COMMUTATEUR DE SECURITE MARCHE/ARRET**

 - 5. POIGNÉE AUXILIAIRE**

 - 6. VERROU D'ARBRE**

 - 7. REGLE D'ANGLE DE LA SEMELLE**

 - 8. VERROU DE BISEAU DE LA SEMELLE**

 - 9. GUIDE PARALLELE**

 - 10. PLAQUE DE BASE**

 - 11. CAPOT PROTECTEUR DE LAME INFERIEUR**

 - 12. LAME DE SCIE ***

 - 13. BOULON DE LAME**

 - 14. LEVIER DU CAPOT PROTECTEUR DE LAME INFERIEUR**

 - 15. ADAPTATEUR D'ASPIRATION**

 - 16. LEVIER DE REGLAGE DE COUPE**

 - 17. EMBLACEMENT POUR CLÉ HEXAGONALE**

 - 18. BOUTON D'ENCLENCHEMENT DU GUIDE PARALLELE (Voir D1)**
-

*** Les accessoires reproduits ou décrits ne sont pas tous compris avec le modèle standard livré.**

CARACTÉRISTIQUES TECHNIQUES

Modèle WX425 (4-désignations des pièces, illustration de la scie)

Tension	220-240V~50/60Hz
Puissance	1200W
Vitesse à vide	5000/min
Capacité maximum de coupe	
	90° 55mm
	45° 38mm
Capacité de biseau	0-45°
Diamètre de la lame	160mm
Alésage de la lame	16mm
Double isolation	 /II
Poids	3.5kg

INFORMATIONS RELATIVES AU BRUIT

Niveau de pression acoustique	L_{pA} 82dB(A)
K_{pA}	3dB(A)
Niveau de puissance acoustique	L_{wA} 93dB(A)
K_{wA}	3dB(A)
Porter des protections auditives lorsque la pression sonore est supérieure à	80dB(A)



INFORMATIONS RELATIVE AUX VIBRATIONS

Valeurs totales de vibrations déterminées selon l' EN 60745	
Valeur de vibration mesurée	Valeur d'émission de vibrations $a_h=4.36m/s^2$
	Incertitude $K=1.5m/s^2$

La valeur totale de vibration déclarée peut être utilisée pour comparer un outil à un autre, et peut également être utilisé dans une évaluation préliminaire de l'exposition.

 **AVERTISSEMENT:** La valeur d'émission de vibrations pendant l'utilisation réelle de l'outil électrique peut différer de la valeur déclarée selon la façon dont l'outil est utilisé, selon les exemples suivants et d'autres variations sur la façon dont l'outil est utilisé: Comment l'outil est utilisé et quels matériaux sont coupés ou percés.

L'outil est en bon état et bien entretenu

L'utilisation du bon accessoire pour l'outil et l'assurance qu'il est affûté et en bon état.

Le serrage du grip sur les poignées et le cas échéant les accessoires anti-vibrations utilisés.

Et l'outil est utilisé comme prévu dans sa conception et dans les présentes instructions.

Cet outil peut causer un syndrome de vibration du bras et de la main s'il n'est pas correctement géré.

 **AVERTISSEMENT:** Pour être précise, une évaluation du niveau d'exposition en conditions réelles d'utilisation doit également tenir compte de toutes les parties du cycle d'utilisation telles que les moments où l'outil est éteint, et ceux où il fonctionne au ralenti mais ne réalise pas réellement de tâche. Ceci peut réduire de façon significative le niveau d'exposition et la période de fonctionnement totale.

Aider à minimiser le risque d'exposition aux vibrations.

Utilisez TOUJOURS des ciseaux, des forets et des lames affûtés

Entretenez cet outil en accord avec les présentes instructions et maintenez-le lubrifié (si approprié)

Si l'outil doit être utilisé régulièrement, alors investissez dans des accessoires anti-vibrations.

Évitez d'utiliser des outils à des températures de 10°C ou moins

Planifiez votre travail pour étaler toute utilisation d'outil à fortes vibrations sur plusieurs jours.

ACCESSOIRES

Lame de scie	1
Pièce guide parallèle	1
Adaptateur d'aspiration (32mm&35mm)	2
Clé hexagonale	1

Nous recommandons d'acheter tous les accessoires dans le magasin d'acquisition de la machine. Il est impératif d'utiliser des accessoires de bonne qualité et de marque connue et de choisir l'accessoire correct recommandé dans ce manuel. Pour plus d'informations, se référer à l'emballage des accessoires. Le personnel du magasin est également là pour vous conseiller.

MESURES DE SÉCURITÉ POUR TOUT TYPE DE SCIE



MISE EN GARDE!

- 1. Garder les mains en dehors de la zone de coupe et éloignées de la lame.**
Garder la seconde main sur la poignée auxiliaire ou sur le boîtier du moteur.
Si les deux mains maintiennent la scie, la lame ne pourra pas les atteindre.
- 2. Ne pas toucher la partie inférieure de la pièce à travailler.** Le capot protecteur ne peut pas protéger de la lame en dessous de la pièce de bois.
- 3. Ajuster la profondeur de coupe à l'épaisseur de la pièce à usiner.** On devrait voir moins d'une dent entière des dents de la lame en dessous de la pièce à usiner.
- 4. Ne jamais tenir la pièce que vous coupez entre vos mains ou sur votre jambe. Fixer la pièce à usiner sur une plate-forme stable.** Il est important de soutenir correctement le travail pour réduire l'exposition du corps, la flexion de la lame ou la perte de contrôle.
- 5. Tenir l'outil par les surfaces antidérapantes et isolées lors d'utilisations où l'outil pourrait entrer en contact avec des fils cachés ou avec son propre cordon.** Le contact avec un fil « sous tension » peut également mettre « sous tension » les parties métalliques exposées de l'outil électrique et provoquer un choc électrique sur l'opérateur.
- 6. Pour le sciage en long, toujours utiliser un guide longitudinal ou une règle à tracer.** Cela améliore l'exactitude de la coupe et réduit le risque de flexion de la lame.
- 7. Toujours utiliser des lames de bonne taille et de bonne forme (losange contre rond) de trous d'arbre.** Les lames qui ne correspondent pas aux pièces de montage de la scie couperont de manière excentrique, entraînant une perte de contrôle.
- 8. Ne jamais utiliser de rondelle ou**

d'écrou de lame endommagé ou incorrect. Les rondelles et les écrous de lame ont été conçus spécialement pour votre lame, pour des résultats optimaux et un fonctionnement sécuritaire.

MESURES DE SÉCURITÉ SUPPLÉMENTAIRES POUR TOUT TYPE DE SCIE CAUSES ET PRÉVENTION DES EFFETS DE REBOND :

- L'effet de rebond est une réaction soudaine d'une lame de scie mal alignée, tordue ou grippée qui dévie la scie de la pièce de bois vers l'utilisateur.
- Lorsque la lame est grippée ou tordue près de l'extrémité de la coupe de scie, la lame se bloque et la réaction du moteur ramène très rapidement l'unité en direction de l'utilisateur.
- Si la lame se tord ou s'aligne mal dans la coupe, la dent de l'extrémité arrière de la lame peut plonger dans la surface supérieure du bois et la lame peut sortir de la coupe de scie pour être projetée vers l'utilisateur.

L'EFFET DE REBOND EST LE RÉSULTAT D'UNE MAUVAISE UTILISATION DE LA SCIE ET/OU DE PROCÉDURES OU DE CONDITIONS D'UTILISATION INCORRECTES ET PEUT ÊTRE ÉVITÉ EN SUIVANT LES INSTRUCTIONS CI- DESSOUS.

- 1. Maintenir fermement la scie avec les deux mains et positionner les bras pour résister aux forces de l'effet de rebond. Positionner le corps de chaque côté de la lame mais non dans le prolongement de celle-ci.** L'effet de rebond pourrait faire sauter la scie en arrière mais ces forces peuvent être contrôlées par l'utilisateur si les mesures nécessaires sont prises.
- 2. Lorsque la lame se grippe ou lorsque la coupe est interrompue pour quelques raisons, relâcher l'interrupteur et maintenir la scie dans la pièce de bois jusqu'à l'arrêt complet de l'outil. Ne jamais essayer de retirer la scie du travail ou de tirer**

la scie en arrière lorsque la lame est en marche ou un effet de rebond pourrait se produire. Chercher la cause du grippage de la lame et prendre les mesures correctives.

- 3. Lors du redémarrage de la scie dans la pièce de bois, centrer la scie dans la ligne de coupe et vérifier que les dents de la scie ne sont pas engagées dans la pièce.** Si la lame de scie est grippée, elle pourrait sauter hors de la pièce de bois lors du redémarrage de la scie.
- 4. Supporter les gros panneaux afin de réduire le risque de dérapage ou de retour en arrière de la lame.** Les gros panneaux ont tendance à fléchir sous leur propre poids. Les supports doivent être placés sous la planche de chaque côté, près de la ligne de coupe et près du bord de la planche.
- 5. Ne pas utiliser de lames émoussées ou endommagées.** Des lames non aiguisées ou incorrectes produisent des lignes de coupe étroites provoquant un frottement excessif, un grippage de la lame ou un effet de rebond.
- 6. La profondeur de la lame et les leviers bloqués de réglage du biseau doivent être fixés fermement et en toute sécurité avant d'effectuer la coupe.** Si les réglages du biseau dévient pendant la coupe, cela pourrait provoquer le grippage de la lame ou un effet de rebond.
- 7. Faites particulièrement attention lorsque vous sciez des murs existants ou autres zones avec des éléments non visibles.** La lame saillante peut couper des objets qui peuvent provoquer un effet de rebond.

MESURES DE SÉCURITÉ POUR SCIE CIRCULAIRE AVEC CAPOT PENDULAIRE INTÉGRÉ

- 1. Vérifier que le capot inférieur est bien fermé avant toute utilisation. Ne pas mettre la scie en marche si le capot inférieur ne bouge pas librement et ne se ferme pas instantanément. Ne jamais mettre ou bloquer le capot**

inférieur sur la position ouverte. Si la scie tombe accidentellement, le capot inférieur peut se tordre. Soulever le capot inférieur avec la poignée rétractable et s'assurer qu'il bouge librement et ne touche pas la lame ni aucune autre partie, dans tous les angles et profondeurs de coupe.

- 2. Vérifier le bon fonctionnement du ressort du capot inférieur. Si le capot protecteur et le ressort ne fonctionnent pas correctement, ils doivent être réparés avant toute utilisation.** Le capot inférieur peut fonctionner lentement du fait de parties endommagées, de dépôts gommeux ou d'un amoncellement de débris.
- 3. Le capot inférieur doit être retiré manuellement uniquement pour des coupes spéciales telles que " les coupes en plongée ". Soulever le capot inférieur en retirant la poignée et dès que la lame pénètre le matériau, le capot inférieur doit être relâché.** Pour toutes les autres opérations de sciage, le capot inférieur devrait fonctionner automatiquement.
- 4. Toujours s'assurer que le capot inférieur recouvre la lame avant de poser la scie sur l'établi ou sur le sol.** Une lame à nue, non protégée provoquera un saut en arrière de la scie qui tranchera tout ce qui se trouve sur son passage. Prendre en compte le temps nécessaire à la lame pour s'arrêter après que l'interrupteur a été relâché.

MESURES DE SECURITE SUPPLEMENTAIRES POUR SCIE

1. Toujours porter un masque anti-sciure, un casque anti-bruit et des lunettes de protection.
2. Utiliser uniquement les lames de scie recommandées dans les instructions.
3. Ne pas utiliser de meules.
4. Utilisez uniquement le diamètre de la (des) lame (s) en conformité avec les marquages.

SYMBOLES



Pour réduire le risque de blessure, l'utilisateur doit lire le manuel d'instructions



Avertissement



Classe de protection



Porter une protection pour les yeux



Porter une protection pour les oreilles



Porter un masque contre la poussière

FONCTIONNEMENT



REMARQUE: Avant d'utiliser cet outil, lire attentivement les instructions.

RESTRICTIONS D'UTILISATION:

La machine est conçue pour le coupage du bois sur la longueur et la largeur, en ligne droite ainsi qu'avec un angle de biseau jusqu'à 45° tout en appuyant fermement sur le morceau de bois.

1. REGLAGES DE LA PROFONDEUR DE COUPE (Voir A)

Soulever le levier de réglage de coupe et éloigner le corps de la scie de la semelle. Régler la profondeur de coupe en utilisant la règle et pousser le levier jusqu'à ce qu'il soit verrouillé. Toujours rajouter 3 mm à votre profondeur de coupe pour que la lame puisse couper le matériau.

2. REGLAGE DE L'ANGLE DE LA SEMELLE (Voir B1 & B2)

Desserrer le verrou de biseau de la semelle et faire pivoter la semelle afin de régler l'angle de biseau en utilisant la règle d'angle de la semelle fournie. Régler ensuite la position de la semelle en utilisant le verrou. Enfin, vérifier l'angle et s'assurer que la semelle est fermement fixée. Les encoches de repères d'angles sur la semelle sont précises pour la plupart des travaux d'ordre général mais il est conseillé pour les travaux précis de régler l'angle avec un rapporteur d'angle et faire une coupe de test sur une autre pièce. Ne pas utiliser la règle de profondeur de coupe pour des coupes en biseau du fait d'une éventuelle imprécision.

UTILISATION DE LA SCIE CIRCULAIRE

1. INTERRUPTEUR DE SECURITE MARCHE/ARRET (Voir C)

L'interrupteur est verrouillé pour empêcher des démarrages accidentels. Relâcher le bouton de verrouillage puis l'interrupteur marche/arrêt et relâcher le bouton de verrouillage. L'interrupteur est maintenant sur la position marche. Pour éteindre, il suffit de relâcher l'interrupteur marche/arrêt.

La lame continuera peut être de tourner après

l'avoir éteint. Attendez jusqu'à ce que l'outil s'arrête complètement avant de le poser.

2. REGLAGES DU GUIDE PARALLELE (Voir D1,D2)

Il est utilisé pour effectuer des coupes parallèles au bord d'une pièce de travail à une distance choisie. Faire glisser le bras du guide parallèle à travers les deux dispositifs pour atteindre la distance de coupe nécessaire et visser pour verrouiller. Il peut être utilisé des deux côtés de la semelle.

GUIDE DE COUPE

Seulement pour WX425 (Voir D2)

La Beveltrac™ (3) fixée devant la plaque de base est utilisé comme guide de coupe.

3. DES MAINS (Voir E)

Tenir toujours la scie fermement des deux mains lors du fonctionnement.

4. INSTALLATION / REMPLACEMENT DE LA LAME DE SCIE (Voir F,G,H)

Appuyez sur le bouton de blocage de la lame et utilisez la clé hexagonale pour desserrer le boulon de fixation (13). Retirez la rondelle (B) et le fl asque extérieur (C). Pivotez le protecteur de lame inférieur dans le sens des aiguilles d'une montre en poussant la poignée du protecteur mobile et retirez l'ancienne lame (12). Placez la lame de rechange. Assurez-vous que l'alésage de la lame est placé sur la bride intérieure (D) et la direction de la flèche de la lame est dirigée dans la même direction que la flèche inférieure de garde de la lame. Remplacez le fl asque extérieur (C), la rondelle (B) et le boulon de fixation de la lame (13). Appuyez sur le bouton de blocage une nouvelle fois et rajuster la bride extérieure sur les facettes de l'arbre et serrer le boulon 1/4 de tour supplémentaire. Vérifier que la lame est correctement fixée.

 **AVERTISSEMENT : Les dents de la lame sont très coupantes.** Porter des gants. Utilisez donc des gants pour le changement de lame.

5. SYSTEME D'EXTRACTION DE LA SCIURE (Voir I)

Pour enlever la sciure, brancher une machine d'extraction de la sciure externe appropriée (ex. aspirateur) au système d'extraction de la sciure en utilisant un adaptateur et un raccord flexible. S'assurer que l'adaptateur est sécurisé par deux vis.

6. ENTREPOSAGE DE LA CLE HEXAGONALE (Voir J)

La clé hexagonale est entreposée à l'arrière de la scie sauteuse. Ranger la clé quand elle ne sert pas.

7. REMPLACER LA BROSSE ACCESSIBLE DU MOTEUR (Voir K)

Il y a deux brosses de moteur remplaçables qui peuvent être facilement atteintes sur l'avant ou l'arrière du boîtier du moteur.

 **AVERTISSEMENT:** Débrancher la prise de la source d'alimentation avant d'effectuer des réglages, de changer les accessoires ou de ranger les outils motorisés. De telles mesures de sécurité réduisent le risque de démarrage accidentel de l'outil.

 **ATTENTION: Lors de la réparation d'un outil, TOUJOURS utiliser exclusivement des pièces de rechange d'origine**

1. Placer les capuchons d'accès en plastique de la brosse du moteur sur l'avant ou l'arrière du boîtier du moteur.
2. Enlever le capuchon d'accès fileté en utilisant un tournevis à tête fraisée et visser dans le sens inverse des aiguilles d'une montre. Ne pas appliquer de force excessive car cela pourrait endommager la prise d'accès.
3. Retirer l'ancienne brosse de moteur comme illustré .
4. Insérer la nouvelle brosse de moteur en s'assurant qu'elle est entièrement insérée dans le porte-brosse.
5. Replacer le capuchon d'accès en vissant avec le tournevis à tête fraisée dans le sens des aiguilles d'une montre.

CONSEILS D'UTILISATION POUR VOTRE SCIE CIRCULAIRE

Si l'outil motorisé devient trop chaud, le faire tourner à vide pendant 2-3 minutes afin de refroidir le moteur.

Eviter les utilisations prolongées à des vitesses très faibles. Toujours utiliser des lames appropriées au matériel et au matériau à couper. Plus il y a de dents sur la lame de scie, plus la qualité de la coupe sera bonne.

Toujours s'assurer que la pièce à travailler est fermement maintenue ou fixée pour l'empêcher de bouger. Maintenir les gros panneaux près de la ligne de coupe. Tout mouvement du matériel pourrait affecter la qualité de la coupe. La lame coupe la course ascendante et pourrait écorner la surface supérieure ou les bords de l'ouvrage.

Pendant la coupe, s'assurer que la surface supérieure sera une surface non visible lorsque le travail sera terminé.

 **AVERTISSEMENT:** les dents de la lame sont exposées pendant cette opération, il faut donc agir avec précaution.

Marquer clairement la zone à découper. Régler la profondeur de coupe sur la scie. Positionner la scie sur la zone marquée avec le bord avant de la semelle appuyé sur la surface de travail et avec le guide de coupe aligné avec la ligne de repère sur l'ouvrage. S'assurer que la lame ne touche pas la surface de travail mais qu'elle en est proche. Le capot protecteur de lame inférieur doit être tourné en position ouvert en utilisant le levier. Mettre la scie en marche et plonger en douceur la lame dans le matériau mais maintenir une force pivotante sur le bord avant de la semelle. Faire bouger la scie d'avant en arrière jusqu'à ce la semelle soit appuyée sur la pièce de travail pour une coupe normale. Le capot de protection de lame inférieur peut être maintenant relâché pour agir normalement.

ENTRETIEN

Retirer la fiche de la prise avant de procéder à un réglage, une réparation ou un entretien.

L'outil motorisé ne requiert pas de graissage ou d'entretien supplémentaire. Il n'y a pas de pièces réparables par l'utilisateur dans cet outil. Ne jamais utiliser d'eau ou de nettoyants chimiques pour nettoyer l'outil. Nettoyer avec un chiffon sec. Toujours conserver l'outil motorisé dans un endroit sec. Maintenir les fentes de ventilation du moteur propres. Empêcher que les commandes de marche soient couvertes de sciure. Il est normal que des étincelles soient visibles dans les fentes de ventilation, cela n'endommagera pas l'outil motorisé.

Si l'alimentation est endommagée, elle doit être remplacée par le fabricant, son agent de maintenance ou une personne qualifiée de façon similaire, afin d'éviter tout danger.

PROTECTION DE L'ENVIRONNEMENT



Ce produit est marqué du symbole du tri sélectif relatif aux déchets d'équipements électriques et électroniques. Cela signifie que ce produit doit être pris en charge par un système de collecte sélectif conformément à la directive Européenne 2012/19/EU afin de pouvoir soit être recyclé soit démantelé afin de réduire tout impact sur l'environnement. Les produits électroniques n'ayant pas fait l'objet d'un tri sélectif sont potentiellement dangereux pour l'environnement et la santé humaine en raison de la présence de substances dangereuses.

DECLARATION DE CONFORMITE

Nous,
POSITEC Germany GmbH
Konrad-Adenauer-Ufer 37
50668 Köln

Déclarons ce produit,
Description **WORX Scie circulaire**
Modèle **WX425 (4-désignations des
pièces, illustration de la scie)**
Fonction **La coupe de matériaux différents
avec une lame dentée tournante**

Conforme aux directives suivantes:

2006/42/CE
2004/108/CE
2011/65/EU

Et conforme aux normes:

EN 55014-1
EN 55014-2
EN 61000-3-2
EN 61000-3-3
EN 60745-1
EN 60745-2-5

La personne autorisée à compiler le dossier
technique,

Nom Russell Nicholson
Adresse Positec Power Tools (Europe)
Ltd, PO Box 152, Leeds, LS10 9DS, UK

Leo Yue



2014/06/09

Leo Yue

Responsable qualité POSITEC

-
- 1. IMPUGNATURA MORBIDA**

 - 2. BLOCCO DI AVVIAMENTO**

 - 3. BEVELTRAC™**

 - 4. INTERRUTTORE DI AVVIO/ARRESTO**

 - 5. IMPUGNATURA SUPPLEMENTARE**

 - 6. TASTO DI BLOCCAGGIO DELL'ALBERINO**

 - 7. SCALA ANGOLARE DELLA PIASTRA**

 - 8. BLOCCO PIASTRA TAGLIO A SMUSSO**

 - 9. GUIDA PARALLELA**

 - 10. PATTINO**

 - 11. PROTEZIONE INFERIORE**

 - 12. LAMA ***

 - 13. BULLONE LAMA**

 - 14. LEVA PROTEZIONE INFERIORE**

 - 15. ADATTATORE PER L'ASPIRAZIONE**

 - 16. BLOCCO PROFONDITÀ DI TAGLIO**

 - 17. SCOMPARTO ALLOGGIAMENTO CHIAVI ESAGONALI**

 - 18. VITE BLOCCAGGIO GUIDA PARALLELA (Vedi D1)**
-

* Accessori illustrati o descritti non fanno necessariamente parte del volume di consegna.

DATI TECNICI

Codice WX425 (4 - Designazione del macchinario, rappresentativo della sega)

Tensione	220-240V~50/60Hz
Potenza	1200W
Velocità nominale a vuoto	5000/min
Capacità di taglio	
	90° 55mm
	45° 38mm
Orientamento	0-45°
Dimensioni lama	160mm
Foro fissaggio lama	16mm
Doppio isolamento	 /II
Peso	3.5kg

INFORMAZIONI SUL RUMORE

Pressione acustica ponderata A	L_{pA} 82dB(A)
K_{pA}	3dB(A)
Potenza acustica ponderata A	L_{wA} 93dB(A)
K_{wA}	3dB(A)
Indossare protezione per le orecchie quando la pressione acustica è superiore a	80dB(A) 

INFORMAZIONI SULLA VIBRAZIONE

I valori totali di vibrazione sono determinati secondo lo standard EN 60745:

Vibrazione ponderata tipica	Valore emissione vibrazioni $a_n=4.36m/s^2$
	Incertezza $K=1.5m/s^2$

Si può usare il valore totale della vibrazione dichiarata per riportare un attrezzo all'altro e anche come verifica preliminare dell'esposizione.

 **AVVERTENZA:** Il valore delle vibrazioni emesse durante il reale utilizzo dello strumento possono differire dal valore dichiarato in base ai modi con cui viene usato lo strumento, ai seguenti esempi e ad altre variabili:

Come viene usato l'apparecchio e i materiali tagliati o forati.

Le condizioni e la buona manutenzione dello strumento

L'uso dell'accessorio corretto per il taglio e la sua affilatura, nonché le sue buone condizioni. La stretta sull'impugnatura e l'eventuale utilizzo di accessori antivibrazione. L'adeguatezza dell'utilizzo dell'utensile rispetto a quanto previsto.

Questo strumento potrebbe causare la sindrome della vibrazione dell'avambraccio se il suo utilizzo non viene gestito correttamente.

 **AVVERTENZA:** Per essere precisi, una stima del livello di esposizione nelle attuali condizioni di utilizzo dovrebbe anche tenere conto di tutte le parti del ciclo operativo, come le volte in cui lo strumento viene spento e il tempo in cui viene lasciato girare a vuoto senza realmente fare il suo lavoro. Questo potrebbe ridurre significativamente il livello di esposizione sul periodo di lavoro totale.

Un aiuto a minimizzare il proprio rischio di esposizione alle vibrazioni.

Usare sempre scalpelli, trapani e lame affilati.

Conservare questo strumento sempre in conformità a queste istruzioni e mantenerlo ben lubrificato (dove appropriato).

Se lo strumento deve essere usato regolarmente, investire in accessori antivibrazione.

Evitare l'utilizzo dello strumento a temperature di 10°C o inferiori

Pianificare il programma di lavoro in modo da suddividere i lavori che implicano le maggiori vibrazioni nell'arco di più giorni.

ACCESSORI

Lama

1 33

Guida parallela

1

Adattatore per l'aspirazione (32mm&35mm)

2

Chiave

1

Si raccomanda di acquistare tutti gli accessori nello stesso negozio in cui è stato acquistato l'attrezzo. Usare accessori di buona qualità e di marca sconosciuta. Fare riferimento alla confezione dell'accessorio per altri dettagli. Il personale del negozio può aiutarvi e consigliarvi.

ISTRUZIONI DI SICUREZZA PER TUTTE LE SEGHE



AVVISO!

1. **Tenere le mani lontane dalla zona di taglio e dalla lama. Tenere l'altra mano sull'impugnatura ausiliaria, oppure sull'alloggio del motore.** Se entrambe le mani tendono la sega, non possono essere tagliate dalla lama.
2. **Non toccare la parte inferiore del pezzo in lavorazione.** La protezione non può proteggere dalla lama sulla parte inferiore del pezzo in lavorazione.
3. **Regolare la profondità di taglio a seconda dello spessore del pezzo in lavorazione.** Sulla parte inferiore del pezzo in lavorazione deve essere visibile meno della metà del dente della lama.
4. **Non tenere mai in mano o appoggiato alle gambe il pezzo in lavorazione.** Fissare il pezzo in lavorazione ad una piattaforma stabile. È importante fissare il pezzo da lavorare in modo appropriato per ridurre al minimo i contatti con il corpo, inceppamenti della lama e perdite di controllo dell'attrezzo.
5. **Afferrare lo strumento per le apposite maniglie quando si eseguono operazioni durante le quali l'attrezzo potrebbe entrare in contatto con cavi nascosti.** Il contatto con un cavo sotto tensione può mettere sotto tensione anche parti metalliche dell'apparecchio, causando una scossa elettrica.
6. **Quando si eseguono tagli longitudinali, usare una guida di taglio oppure una guida di scorrimento rettilinea.** In questo modo si migliora l'accuratezza del taglio e si riducono le possibilità d'inceppamento della lama.
7. **Usare sempre lame con dimensioni e forma corrette (romboidale piuttosto che tonda) rispetto ai fori per l'albero della sega circolare.** Le lame che non corrispondono al sistema di montaggio della sega, funzioneranno in modo anomalo e provocheranno la perdita di controllo.

8. **Non usare mai rondelle o bulloni delle lame che siano danneggiati o inappropriati.** Le rondelle ed i bulloni delle lame sono progettati in modo specifico per la sega, per fornire prestazioni ottimali e sicurezza operativa.

ALTRE ISTRUZIONI DI SICUREZZA PER TUTTE LE SEGHE. CAUSE DEI CONTRACCOLPI ED ISTRUZIONI PER PREVENIRLI:

- I contraccolpi sono reazioni immediate all'incastro, inceppamento o mancato allineamento delle lame che provocano il sollevamento e l'allontanamento incontrollato dell'attrezzo dal pezzo in lavorazione verso l'operatore.
- Quando la lama è incastrata o inceppata saldamente nel solco del taglio, la lama va in stallo e la reazione del motore porta la sega rapidamente verso l'operatore.
- Se la lama si deforma o perde l'allineamento con il taglio, i denti della parte posteriore possono scavare la superficie del legno provocando la fuoriuscita della lama dal solco facendo saltare la segna verso l'operatore.

I CONTRACCOLPI SONO IL RISULTATO DI UN ABUSO DELLA SEGHA E/O DI PROCEDURE O CONDIZIONI OPERATIVE SCORRETTE CHE POSSONO ESSERE EVITATE ADOTTANDO LE PRECAUZIONI APPROPRIATE RIPORTATE DI SEGUITO.

1. **Mantenere una presa salta con entrambe le mani sulla sega ed impostare le braccia per resistere alla forza del contraccolpo. Impostare il corpo ai lati della lama, non in linea con la lama.** Il contraccolpo può provocare rimbalzi della sega, però la forza del contraccolpo può essere controllata dall'operatore se sono prese le precauzioni appropriate.
2. **Quando la è inceppata, oppure quando si interrompe il taglio per qualsiasi motivo, rilasciare il grilletto e tenere ferma la sega sul materiale finché la lama si è fermata completamente. Non tentare mai di rimuovere la sega**

dal pezzo in lavorazione, oppure di estrarre la sega mentre la lama è in movimento, diversamente si provoca il contraccolpo. Trovare e risolvere la causa dell'inceppamento della lama.

- Quando si riavvia la macchina sul pezzo in lavorazione, centrare la sega nel solco del taglio e verificare che i denti non siano impegnati nel materiale.** Se la lama è inceppata, potrebbe scattare in avanti o rimbalzare dal pezzo in lavorazione come è riavviata la sega.
- Fissare i pannelli di grandi dimensioni per ridurre al minimo il rischio di inceppamenti della lama e di contraccolpi.** I pannelli di grandi dimensioni tendono a crollare sotto il loro stesso peso. I supporti devono essere collocati sotto entrambi i lati dei pannelli, vicino alla linea di taglio e sui lati del pannello.
- Non usare lame spuntate o danneggiate.** Lame spuntate o installate in modo inappropriato, producono solchi ridotti che causano una eccessiva frizione, l'inceppamento della lama ed il contraccolpo.
- Prima di eseguire il taglio le leve di blocco della profondità di taglio e del taglio a bisello devono essere strette e bloccate.** Se la regolazione della lama si sposta durante il taglio, si verifica inceppamento della lama ed il contraccolpo.
- Prestare particolare attenzione durante il taglio in pareti esistenti o altri settori ciechi.** La lama può tagliare oggetti che provocano in contraccolpi.

ISTRUZIONI DI SICUREZZA PER SEGA CIRCOLARE CON PROTEZIONE INTERNA DEL PENDOLO

- Prima di ogni uso verificare che la protezione inferiore si chiuda in modo appropriato. Non usare la sega se la protezione inferiore non si muove liberamente e non si chiude istantaneamente. Non fissare né legare mai la protezione inferiore in**

posizione di apertura. Se la sega è fatta cadere accidentalmente, la protezione inferiore può deformarsi. Sollevare la protezione inferiore con la maniglia retrattile ed assicurarsi che si muova liberamente e non tocchi la lama o altre parti, in tutte le angolazioni e profondità di taglio.

- Controllare il funzionamento della molla della protezione inferiore. Se la protezione e la molla non funzionano in modo appropriato, devono essere riparate prima dell'uso.** La protezione inferiore può funzionare in modo rallentato a causa di parti danneggiate, depositi gommosi, oppure un accumulo di sporcizia.
- La protezione inferiore deve essere aperta manualmente solamente per tagli speciali come i "tagli ad affondo" ed i "tagli complessi". Sollevare la protezione inferiore usando la maniglia retrattile che deve essere abbassata come la lama affonda nel materiale.** Per tutti gli altri tagli, la protezione inferiore deve sempre funzionare automaticamente.
- Accertarsi sempre che la protezione inferiore copra la lama prima di appoggiare la sega su mobili o sul pavimento.** Questo eviterà di danneggiare i mobili o il pavimento. Prestare attenzione al tempo che impiega la lama per fermarsi dopo avere rilasciato l'interruttore.

ALTRE ISTRUZIONI DI SICUREZZA DELLA SEGA CIRCOLARE

- Indossare sempre una mascherina antipolvere, e protezione per gli occhi e per le orecchie.
- Usare solamente le lame raccomandate nelle specifiche.
- Non usare alcun tipo di disco abrasivo.
- Usare esclusivamente lame con diametro conforme a quello contrassegnato

SIMBOLI



Per ridurre il rischio di lesioni, l'utente deve leggere il manuale di istruzioni



Attenzione



Classe protezione



Indossare protezione per gli occhi



Indossare protezione per le orecchie



Indossare una mascherina antipolvere

PROCEDURA PER LA CARICA



NOTA: Leggere scrupolosamente il manuale delle istruzioni prima di usare l'attrezzo.

USO CONFORME ALLE NORME:

L'apparecchiatura è stata concepita per poter eseguire tagli in senso longitudinale e trasversale nel legno e per tagli inclinati fino 45° se ben poggiate sul pezzo da lavorare.

1. REGOLAZIONE PROFONDITÀ DI TAGLIO (Vedi A)

Sollevare la leva di regolazione della profondità di taglio ed allontanare il corpo della sega dalla piastra. Impostare la profondità di taglio usando la scala ed abbassare la leva per bloccare. Aggiungere sempre 3mm alla profondità di taglio così che la lama possa tagliare in maniera corretta.

2. IMPOSTARE L'INCLINAZIONE DEL TAGLIO (Vedi B1 & B2)

Allentare entrambe le manopole di blocco della piastra di taglio e ruotare la piastra per impostare l'angolazione usando la scala graduata della piastra. Quindi bloccare in posizione la piastra usando entrambe le manopole. Infine, controllare l'angolo ed accertarsi che la base sia bloccata. Le marcature angolari sulla scala della piastra sono accurate per gli scopi più generici, però si raccomanda di impostare l'angolo usando un goniometro ed eseguire taglio di prova su materiale di scarto per tutti i tagli di precisione. Non usare la scala della profondità di taglio quando si eseguono tagli inclinati perché l'accuratezza non è assicurata.

UTILIZZO DELLA SEGA CIRCOLARE

1. INTERRUTTORE D'ACCENSIONE / SPEGNIMENTO (Vedi C)

L'interruttore è bloccato in posizione di spegnimento per impedire accensioni accidentali. Premere il tasto di blocco, poi premere il tasto d'accessione spegnimento, quindi rilasciare il tasto di blocco. Adesso l'interruttore è attivo. Per spegnere, basta rilasciare l'interruttore d'accensione/spegnimento.

2. REGOLAZIONE DELLA GUIDA PARALLELA (Vedi D1,D2)

Usata per eseguire tagli paralleli ad una distanza determinata sui bordi del pezzo in lavorazione. Far scorrere il braccio della guida parallela su entrambe le scanalature per ottenere la distanza di taglio richiesta, poi stringere entrambe le viti per bloccarla in posizione.

GUIDA DI TAGLIO

Solo per WX425 (Vedi D2)

La Beveltrac™ (3) che si trova nella parte anteriore della piastra di base va usata come riferimento per il taglio.

3. POSIZIONE IMPUGNATURA (Vedi E)

Afferrare sempre la sega con entrambe le mani durante l'uso.

4. INSTALLAZIONE E CAMBIO DELLA LAMA (Vedi F,G,H)

Premere il tasto di blocco alberino, usare la chiave fornita in dotazione per rimuovere il bullone della lama (13) girando in senso antiorario la flangia esterna (C). Ruotare in senso orario la protezione inferiore della lama e tenerla aperta usando la sua leva mentre si cambia la lama. Assicurarsi che l'alesaggio lama si trovi sulla flangia interna e che la direzione della lama punti nella stessa direzione della freccia della protezione inferiore della lama. Accertarsi che la superficie della lama e le flangie siano pulite. Premere di nuovo il tasto di blocco alberino, rimettere la flangia esterna sui supporti dell'alberino e stringere il bullone di 1/4 di giro. Assicurarsi che la lama sia ben fissata.

 **AVVISO: I denti della lama sono molto affilati, indossare i guanti.** Per ottenere i migliori risultati di taglio, assicurarsi di usare una lama adatta al materiale ed alla qualità di taglio necessaria.

5. PRESA ASPIRAPOLVERE (Vedi I)

Per rimuovere la segatura, collegare una macchina adatta all'aspirazione della polvere (e.g. aspirapolvere) alla presa aspirapolvere usando una adattatore ed un tubo flessibile. Assicurarsi che il collegamento sia saldo.

6. ALLOGGIAMENTO CHIAVI ESAGONALI (Vedi J)

Il pulsante hex si trova sul retro della sega circolare. Riportare il pulsante in posizione iniziale quando non è in uso.

7. SOSTITUZIONE DELLE SPAZZOLE DEL MOTORE (Vedi K)

Il motore è provvisto di due spazzole sostituibili che possono essere facilmente raggiunte sia dalla parte anteriore, sia dalla parte posteriore del vano motore.

AVVERTENZA: Scollegare la spina dalla presa di corrente prima di effettuare regolazioni, sostituire i componenti o riporre gli utensili. Simili misure precauzionali di sicurezza riducono il rischio di avviamento accidentale dell'utensile motorizzato.

ATTENZIONE: USARE SEMPRE PARTI DI RICAMBIO ORIGINALI

1. Localizzare i coperchi di accesso alle spazzole del motore, poste sulla parte anteriore o sul retro dell'alloggiamento del motore stesso.
2. Rimuovere il coperchio di accesso filettato, avvitandolo in senso antiorario per mezzo di un cacciavite a testa piatta, senza sforzarlo eccessivamente, onde evitare di danneggiare il tappo di accesso.
3. Rimuovere la spazzola vecchia, come mostrato nella.
4. Inserire la nuova spazzola del motore verificando che si inserisca completamente nell'apposito portaspazzole.
5. Rimettere il coperchio avvitandolo in senso orario con un cacciavite a testa piatta.

CONSIGLI SUL FUNZIONAMENTO DELLA SEGA CIRCOLARE

Se l'attrezzo diventa troppo caldo, impostare la velocità al massimo e farlo funzionare a vuoto per 2-3 minuti in modo da raffreddare il motore.

Evitare l'uso prolungato a velocità molto basse. Usare sempre una lama adatta al materiale ed allo spessore da tagliare. La qualità del taglio migliorerà in proporzione

al numero di denti della lama. Assicurarsi che il pezzo in lavorazione sia ben fissato con morsetti per evitare che si muova. Supportare la linea di taglio su pannelli di grandi dimensioni. Tutti i movimenti del materiale possono influenzare la qualità taglio. La lama taglia con una corsa verso l'alto e può scheggiare la parte superiore o i lati del pezzo in lavorazione. Assicurarsi che lo strato superiore sia una superficie non visibile a lavoro terminato. Tagliare troppo rapidamente riduce in modo significativo le prestazioni della macchina e riduce la durata della lama. Mettere sempre sottosopra il lato finito del pezzo in lavorazione per ridurre le scheggiature. Usare solo lame ben affilate del tipo corretto.

TAGLIO DI FINESTRE (SOLO PER MATERIALI TENERI) Questa operazione richiede un'esperienza consolidata nell'uso della sega e deve essere eseguita solamente da persone competenti.



AVVISO: Durante questa operazione i denti della lama sono esposti, quindi procedere con estrema cautela.

38 Segnare in modo chiaro l'area da tagliare. Impostare la profondità di taglio sulla sega. Collocare la sega sull'area da tagliare con la parte frontale della piastra appoggiata alla superficie e con la guida di taglio allineata con le linee segnate sul pezzo in lavorazione. Assicurarsi che la lama non tocchi ma che sia vicina alla superficie. La protezione inferiore deve essere ruotata in posizione d'apertura usando la leva. Accendere la sega ed abbassare delicatamente la lama sul materiale mantenendo inclinata la parte frontale della piastra. Spostare avanti e indietro la sega finché la piastra appoggia sul pezzo in normale posizione di taglio. Adesso si può rilasciare la protezione inferiore in modo che esegua la sua normale azione.

MANUTENZIONE

Rimuovere la spina dalla presa di corrente prima di eseguire qualsiasi regolazione, riparazione o manutenzione.

L'attrezzo non richiede di lubrificazione o manutenzione aggiuntiva. All'interno dell'attrezzo non ci sono parti riparabili da parte dell'utente. Non usare mai acqua o detergenti chimici per pulire l'attrezzo. Pulire con un panno asciutto. Riporre sempre gli attrezzi elettrici in luoghi asciutti. Tenere pulite le aperture di ventilazione del motore. Tenere puliti dalla polvere tutti i controlli operativi. Se il cavo d'alimentazione è danneggiato, deve essere sostituito dal produttore, il suo distributore o persona egualmente qualificata per evitare pericoli.

PROTEZIONE AMBIENTALE



Questo prodotto è stato contrassegnato con un simbolo in materia di rimozione di rifiuti elettrici ed elettronici. Ciò significa che questo prodotto non deve essere smaltito insieme ai rifiuti domestici, ma che deve essere restituito ad un sistema di raccolta conforme alla Direttiva Europea 2012/19/EU dove sarà riciclato o smontato per ridurre l'impatto sull'ambiente. Le apparecchiature elettriche ed elettroniche possono essere pericolose per l'ambiente e per la salute umana poiché contengono sostanze pericolose.

DICHIARAZIONE DI CONFORMITÀ

Noi
POSITEC Germany GmbH
Konrad-Adenauer-Ufer 37
50668 Köln

Dichiara che l'apparecchio ,
Descrizione **WORX Sega circolare**
Codice **WX425 (4-Designazione del
macchinario, rappresentativo della sega)**
Funzione **Taglio di diversi materiali, con
una lama rotante dentata**

È conforme alle seguenti direttive,
2006/42/EC
2004/108/EC
2011/65/EU

Conforme a,
EN 55014-1
EN 55014-2
EN 61000-3-2
EN 61000-3-3
EN 60745-1
EN 60745-2-5

Il responsabile autorizzato alla compilazione
della documentazione tecnica,
Nome Russell Nicholson
**Indirizzo Positec Power Tools (Europe)
Ltd, PO Box 152, Leeds, LS10 9DS, UK**

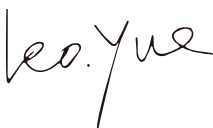

2014/06/09
Leo Yue
POSITEC Direttore Qualità

-
- 1. SUJECCIÓN ERGONÓMICA**

 - 2. BOTÓN DE SEGURIDAD**

 - 3. BEVELTRAC™**

 - 4. INTERRUPTOR ENCENDIDO / APAGADO**

 - 5. EMPUÑADURA AUXILIAR**

 - 6. BOTÓN DE BLOQUEO DEL DISCO**

 - 7. GRADUACIÓN DE INCLINACIÓN DE LA BASE**

 - 8. TORNILLO DE AJUSTE DEL ÁNGULO DE CORTE**

 - 9. GUÍA PARALELA**

 - 10. PLACA BASE**

 - 11. CUBIERTA DE PROTECCIÓN MOVIL**

 - 12. DISCO ***

 - 13. TORNILLO DE FIJACIÓN DEL DISCO**

 - 14. PALANCA DE CUBIERTA DE PROTECCIÓN**

 - 15. ADAPTADOR PARA ASPIRADOR**

 - 16. PALANCA DE AJUSTE DE LA PROFUNDIDAD DE CORTE**

 - 17. ALMACENAMIENTO DE LAS LLAVES HEXAGONALES**

 - 18. MARIPOSA DE BLOQUEO DE LA GUÍA PARALELA (Ver D1)**
-

*** Los accesorios ilustrados o descritos pueden no corresponder al material suministrado de serie con el aparato.**

CARACTERÍSTICAS TÉCNICAS

Modelo **WX425 (4 - denominaciones de maquinaria, representantes de sierras)**

Voltaje	220-240V~50/60Hz
Potencia	1200W
Velocidad nominal sin carga	5000/min
Máx. capacidad de corte	
	90° 55mm
	45° 38mm
Rango de ángulos de corte	0-45°
Diámetro exterior de disco	160mm
Diámetro interior de disco	16mm
Doble aislamiento	 /II
Peso	3.5kg

INFORMACIÓN DE RUIDO

Nivel de presión acústica de ponderación	L_{pA} 82dB(A)
K_{pA}	3dB(A)
Nivel de potencia acústica de ponderación	L_{wA} 93dB(A)
K_{wA}	3dB(A)
Úsese protección auditiva cuando la presión acústica sea mayor a	80dB(A)



INFORMACIÓN DE VIBRACIÓN

Los valores totales de vibración se determinan según la norma EN 60745:	
Frecuencia de vibración típica	Valor de emisión de vibración $a_h=4.36m/s^2$
	Incertidumbre $K=1.5m/s^2$

El valor total de vibración declarado se puede utilizar para comparar una herramienta con otra y también en una evaluación preliminar de exposición.

 **ADVERTENCIA:** El valor de emisión de vibraciones durante el uso de la herramienta podría diferir del valor declarado dependiendo de la forma en que se use la herramienta según los ejemplos siguientes, y otras variaciones sobre el uso de la herramienta: Cómo se utiliza la herramienta y se cortan o perforan los materiales.

Si la herramienta se encuentra en buenas condiciones de mantenimiento.

Si se utiliza el accesorio correcto para la herramienta y se garantiza que está afilado y en buenas condiciones.

Si se agarran las asas firmemente y se utilizan accesorios antivibración.

Y si la herramienta se utiliza según su diseño y estas instrucciones.

Esta herramienta podría causar síndrome de vibración del brazo y la mano si no se utiliza correctamente.

 **ADVERTENCIA:** Para conseguir una mayor precisión, debe tenerse en cuenta una estimación del nivel de exposición en condiciones reales de todas las partes del ciclo de uso, como los tiempos durante los que la herramienta está apagado o cuando esta en funcionamiento pero no está realizando ningún trabajo. Ello podría reducir notablemente el nivel de exposición sobre el periodo de carga total.

Ayuda a minimizar el riesgo de exposición a la vibración.

Utilice SIEMPRE cinceles, brocas y cuchillas afiladas.

Mantenga esta herramienta de acuerdo con estas instrucciones y bien lubricada (si es necesario).

Si la herramienta se utiliza regularmente, invierta en accesorios antivibración.

Evite el uso de herramientas a temperaturas de 10°C o menos.

Planifique su programa de trabajo para distribuir el uso de la herramienta a lo largo de varios días.

42 **ACCESORIOS**

Disco

1

Guía paralela

1

Adaptador para aspirador (32mm&35mm)

2

Llave hexagonal

1

Recomendamos que adquiera todos sus accesorios en el mismo comercio donde compró la herramienta. Utilice accesorios de buena calidad y de marca reconocida. Elija los accesorios de acuerdo con el trabajo que pretende realizar. Consulte los estuches de los accesorios para más detalles. El personal del comercio también puede ayudar y aconsejar.

INSTRUCCIONES DE SEGURIDAD PARA TODAS LAS SIERRAS



PELIGRO

1. **Mantenga ambas manos apoyadas sobre los pomos y empuñaduras de la sierra.** Mantenga sus manos alejadas del área de corte.
2. **No trabaje por debajo de la pieza que está cortando.** La cubierta móvil no podrá protegerlo.
3. **Ajuste la profundidad de corte al grosor de la pieza de trabajo.** Menos de un diente completo de la hoja debe ser visible por debajo de la pieza de trabajo.
4. **Nunca sostenga la pieza a cortar en sus manos o sobre su pierna.** Asegure la pieza de trabajo sobre una plataforma estable. Es importante apoyar correctamente la pieza de trabajo para reducir al mínimo la exposición del cuerpo, el atascamiento de la hoja o la pérdida de control.
5. **Sostenga la herramienta por las empuñaduras aislantes cuando realice una operación de corte, perforación o desbaste.** De este modo evitará posibles descargas eléctricas, en caso de que su herramienta o accesorio contacte con cables ocultos.
6. **Cuando haga cortes longitudinales siempre use una guía de corte o guía de borde recto.** Esto mejora la exactitud del corte y reduce el riesgo de atascamiento de la hoja.
7. **Siempre utilice hojas con orificios de eje del tamaño y forma adecuados.** Las hojas que no se adecuan a las especificaciones de la máquina, funcionarán de modo excéntrico, causando pérdida de control.
8. **Nunca emplee tornillos o arandelas de disco incorrectos o dañados.** Las arandelas y los tornillos del disco fueron diseñados especialmente para su sierra, para funcionamiento y seguridad óptimos de la operación.

MÁS INSTRUCCIONES DE SEGURIDAD PARA TODAS LAS SIERRAS CONSEJOS PARA EVITAR BLOQUEOS O ENGANCHONES BRUSCOS DEL DISCO:

- El bloqueo brusco del disco es una reacción repentina que se produce cuando se utilizan discos con dientes muy separados o mal alineados, pudiendo provocar que una sierra sin control salte por encima de la pieza de trabajo hacia el trabajador.
- Cuando la hoja se atasca firmemente la reacción del motor conduce la unidad repentinamente hacia el trabajador.
- Si el disco se tuerce o está mal alineado durante el corte, los dientes del extremo trasero pueden incrustarse en la superficie superior de la madera haciéndola saltar y proyectarse hacia el trabajador.

ESTE EFECTO ES EL RESULTADO DEL USO ERRÓNEO DE LA SIERRA Y/O DE PROCEDIMIENTOS O CONDICIONES DE FUNCIONAMIENTO INCORRECTOS Y PUEDE SER EVITADO TOMANDO LAS PRECAUCIONES APROPIADAS QUE SE DESCRIBEN A CONTINUACIÓN.

1. **Mantenga su herramienta firmemente con ambas manos y asegure sus brazos para resistir y contrarrestar las posibles fuerzas resultantes de un bloqueo repentino del disco. Coloque su cuerpo a cualquier lado del disco, pero nunca alineado al mismo.** Su herramienta solo se desplazaría en este eje longitudinal al disco, evitando así cualquier aproximación a su cuerpo.
2. **Cuando el disco se atasque o cuando se interrumpe un corte por cualquier razón, suelte el gatillo y sostenga la sierra en el material sin moverla hasta que el disco se haya parado completamente. Nunca saque la sierra de la pieza de trabajo mientras el disco está en movimiento, ya que podría atascarse repentinamente.** Investigue y tome acciones correctivas para eliminar la causa del atascamiento del disco.

3. **Sujete y asiente bien los paneles grandes para reducir al mínimo el riesgo de que el disco se frene repentinamente debido al propio peso de los paneles o paños de gran tamaño cortados.** Los paneles grandes tienden a ceder bajo su propio peso. Los soportes deben ser colocados debajo del panel a ambos lados, cerca de la línea de corte y del borde del panel.
4. **Support large panels to minimize the risk of blade pinching and kickback.** Large panels tend to sag under their own weight. Supports must be placed under the panel on both sides, near the line of cut and near the edge of the panel.
5. **No utilice discos desafilados o dañados.** Los discos sin filo o defectuosos producen una muesca estrecha causando fricción excesiva o atascamiento del mismo y bloqueos repentinos.
6. **Las palancas de bloqueo de profundidad del disco y de bisel deben estar ajustadas y aseguradas antes de efectuar un corte.** Si el ajuste de la hoja cambia durante el corte, puede causar atascamiento y bloqueos repentinos.
7. **Sea extremadamente cuidadoso cuando sierre en paredes existentes u otras áreas ciegas.** La parte del disco que sobresale puede cortar objetos capaces de causar un enganchón o bloqueo repentino.
2. **Compruebe el funcionamiento del resorte de la cubierta inferior. Si la cubierta y el resorte no están funcionando correctamente, deben ser revisados por un técnico cualificado antes del uso.** La cubierta inferior puede funcionar lentamente debido a piezas dañadas, restos gomosos o acumulación de desechos.
3. **La cubierta inferior debe ser plegada manualmente solo en casos de cortes especiales, como cortes mediante descenso vertical o cortes compuestos. Levante la cubierta inferior por el mango retráctil y cuando el disco penetre en el material, la cubierta deberá ser soltada.** Para las demás operaciones de aserrado, la cubierta inferior debe funcionar automáticamente.
4. **Siempre verifique que la cubierta de protección inferior esté cubriendo el disco antes de colocar la sierra sobre el banco o el suelo.** Asegúrese de que el disco está montado en la posición correcta y de que el tornillo de fijación se encuentra bien apretado. Tome nota del tiempo que tarda la hoja en detenerse una vez que el interruptor ha sido apagado.

INSTRUCCIONES DE SEGURIDAD PARA LA CUBIERTA DE PROTECCIÓN MÓVIL

1. **Verifique que cubierta inferior de protección cierre apropiadamente antes de cada uso. No accione la sierra si esta no se mueve libremente ni se cierra inmediatamente. Nunca ate o fije con abrazaderas la cubierta inferior de protección en la posición abierta.** Si la sierra se cae accidentalmente, la cubierta inferior puede doblarse. Levántela con el mango retráctil y cerciórese de que se mueva libremente y que no toque el disco u otras partes en todos los ángulos y profundidades de corte.

INSTRUCCIONES ADICIONALES DE SEGURIDAD PARA SU HERRAMIENTA

1. Use siempre una máscara antipolvo, protección auditiva y protección ocular.
2. Utilice solamente los discos de sierra recomendados en las especificaciones.
3. No utilice ningún tipo de discos abrasivos.
4. Use sólo hojas de diámetro acorde con las indicaciones.

SÍMBOLOS



Para reducir el riesgo de lesión, lea el manual de instrucciones



Advertencia



Clase de protección



Utilice protección ocular



Utilice protección auditiva



Utilice una máscara antipolvo

INSTRUCCIONES DE FUNCIONAMIENTO



ATENCIÓN: Antes de utilizar la herramienta, lea detenidamente el manual de instrucciones.

UTILIZACIÓN REGLAMENTARIA:

La máquina ha sido diseñada para realizar cortes cruzados y longitudinales con líneas de corte rectas o ángulos biselados de hasta 45° permaneciendo firmemente sobre la pieza de trabajo.

1. PROFUNDIDAD DE CORTE (Ver A)

Levante la palanca de ajuste de la profundidad de corte y manualmente separe la base de la sierra del cuerpo de la herramienta. El nivel de profundidad se señala en la escala graduada. Una vez seleccionada la profundidad requerida ajuste nuevamente la palanca para fijarla.

2. ÁNGULO DE CORTE (Ver B1 & B2)

Afloje la mariposa de bloqueo de inclinación e incline la placa hasta el ángulo deseado e indicado por la escala. Apriete la mariposa. Por último, compruebe el ángulo y asegúrese de que la placa queda firmemente bloqueada. Los ángulos indicados en la placa son suficientemente precisos para la mayoría de las aplicaciones pero se recomienda para trabajos más precisos medir el ángulo con ayuda de un transportador de ángulos y hacer un corte de prueba en otro material. No utilice la escala de profundidad de corte en un corte de este tipo, debido a las imprecisiones posibles.

USO DE LA SIERRA CIRCULAR

1. INTERRUPTOR DE SEGURIDAD (Ver C)

Para poner en marcha su sierra: Mantenga apretado el botón de seguridad. Presione el interruptor de encendido / apagado y su máquina comenzará a funcionar. Suelte el botón de seguridad. Para detener la sierra, simplemente suelte el interruptor de encendido apagado. El disco puede continuar girando después de soltar el interruptor. Espere a que este se pare completamente antes de soltarla y dejarla apoyada en cualquier lugar.

2. FIJACIÓN DE LA GUÍA PARALELA (Ver D1,D2)

Inserte el brazo de la guía paralela en las ranuras ubicadas en la parte delantera de la base. Ajuste la distancia paralela de corte que requiere según el visor graduado.

GUÍA DE CORTE

Solo en WX425 (Ver D2)

La Beveltrac™ (3) instalada en la parte frontal de la placa base se utiliza como guía de corte.

3. EMPUÑADURA (Ver E)

Para mayor seguridad y comodidad cuando trabaje, se recomienda utilizar la empuñadura de su sierra circular y sostenerla firmemente con ambas manos contra la pieza a trabajar.

4. SUSTITUCIÓN DEL DISCO (Ver F,G,H)

Presione el botón de bloqueo de eje y utilice la llave hexagonal para aflojar y extraer el perno de la sierra (13). Extraiga la arandela (B) y la brida exterior (C). Gire la protección de cuchilla inferior hacia la derecha presionando la palanca de protección para extraer la cuchilla antigua. Instale una cuchilla nueva. Asegúrese que el agujero del disco esté colocado en la brida interior (D) y que la dirección de sus dientes sea la misma que la de la flecha de la cubierta inferior. Coloque la brida exterior, la arandela y el perno de la cuchilla en el orificio de la sierra. Asegúrese que el agujero disco ajuste perfectamente sobre la arandela y que la flecha que indica el sentido de giro en el disco, coincida con la señalada en la cubierta de protección.

 **ADVERTENCIA: Use guantes, ya que los dientes de la hoja son muy filosos.** Para mejores resultados de corte, cerciórese de usar una hoja de sierra adecuada al material y la calidad de corte que necesita.

5. CONEXIÓN DE UN ASPIRADOR (Ver I)

Para colocar un aspirador, deberá conectar el tubo del aspirador al colector de evacuación de serrín, utilizando el adaptador y un tubo flexible. Asegúrese de que el conjunto se monte correctamente.

6. LLAVE HEXAGONAL (Ver J)

La llave hexagonal se encuentra ubicada en la parte posterior de la sierra de calar. Para evitar su pérdida, vuelva a colocar la llave en el mismo lugar mientras no la utilice.

7. REEMPLAZO DE LAS ESCOBILLAS DEL MOTOR (Ver K)

Existen dos escobillas reemplazables del motor a las que se puede acceder fácilmente tanto por la parte frontal como por la parte posterior de la carcasa del motor. Advertencia: Desconecte el enchufe de la toma de corriente antes hacer cualquier ajuste, cambiar accesorios o guardar su ingletadora. Estas medidas preventivas de seguridad reducen el riesgo de arranque accidental de la herramienta.

 **ATENCIÓN: SIEMPRE que deba reparar una herramienta, utilice únicamente piezas de recambio originales**

1. Localice los tapones de plástico de acceso a las escobillas del motor en la parte frontal o posterior de la carcasa del motor.
2. Quite el tapón roscado de acceso usando un destornillador de cabeza plana y gire en sentido antihorario para aflojar. No aplique fuerza excesiva, ya que esto puede dañar el tapón.
3. Extraiga las escobillas usadas según se muestra en.
4. Inserte las escobillas nuevas cerciorándose de que queden completamente insertadas en el portaescobillas..
5. Reinstale el tapón con el destornillador de cabeza plana girando en sentido horario para ajustarlo.

CONSEJOS DE TRABAJO PARA SU SIERRA CIRCULAR

Si su herramienta eléctrica se calienta demasiado, hágala funcionar sin carga durante 2-3 minutos para enfriar el motor. Evite el uso prolongado a velocidades muy bajas. A mayor número de dientes, mejor será la calidad del corte. Asegúrese siempre de sostener firmemente la pieza de trabajo -con o sin gatos o mordazas- para prevenir el

movimiento. Vele por que las aberturas de ventilación del motor estén limpias. Nunca arranque su sierra circular cuando el disco toca la pieza a trabajar (es importante de hacer funcionar su máquina sin carga con el fin alcance su velocidad máxima antes de empezar el trabajo).

 **ADVERTENCIA:** Los dientes del disco quedan expuestos durante esta operación, por lo tanto debe tener mucho cuidado.

Marque claramente el área a cortar. Ajuste la profundidad de corte en la sierra. Coloque la sierra sobre el área marcada con el borde delantero de la base apoyado en la superficie de trabajo y con la guía de corte alineada con la línea marcada en la pieza de trabajo. Verifique que el disco no esté tocando, pero que esté cerca de la pieza de trabajo. La cubierta de seguridad inferior debe mantenerse abierta usando la palanca. Ponga en marcha la sierra y aproxímela lentamente hacia el material manteniendo el pomo en el borde frontal de la base. Ahora puede soltar la cubierta de seguridad inferior para que funcione normalmente.

MANTENIMIENTO

Retire el enchufe de la toma de corriente antes de efectuar cualquier ajuste, reparación o mantenimiento.

Su herramienta eléctrica no requiere de lubricación ni mantenimiento adicional. No posee piezas en su interior que deban ser reparadas por el usuario. Nunca emplee agua o productos químicos para limpiar su herramienta. Use simplemente un paño seco. Guarde siempre su herramienta en un lugar seco. Mantenga limpias las ranuras de ventilación del motor. Mantenga todos los controles de funcionamiento libres de polvo. La observación de chispas que destellan bajo las ranuras de ventilación indica un funcionamiento normal que no dañará su herramienta.

“Si el cable de alimentación está dañado deberá ser reemplazado por el fabricante, su agente de servicio o por alguna persona cualificada para evitar riesgos.

PROTECCION AMBIENTAL



Este producto ha sido marcado con un símbolo en referencia a la eliminación de residuos eléctricos y electrónicos.

Esta marca indica que este producto no debe desecharse con los residuos domésticos sino que deberá depositarse en un sistema de recolección que cumpla con la Directiva Europea 2012/19/EU. Posteriormente, el producto será reciclado y desmontado para reducir el impacto sobre el medio. El equipamiento eléctrico y electrónico puede suponer un riesgo para el medioambiente y para la salud pública ya que contiene sustancias peligrosas.

DECLARACIÓN DE CONFORMIDAD

Los que reciben,
POSITEC Germany GmbH
Konrad-Adenauer-Ufer 37
50668 Köln

Declaran que el producto,
Descripción **WORX Sierra circular**
Modelo **WX425 (4-denominaciones de maquinaria, representantes de sierras)**
Función **De corte de diversos materiales con una hoja dentada de rotación**

Cumple con las siguientes directivas :

2006/42/EC

2004/108/EC

2011/65/EU

Normativas conformes a

EN 55014-1

EN 55014-2

EN 61000-3-2

EN 61000-3-3

EN 60745-1

EN 60745-2-5

La persona autorizada para componer el
archivo técnico,

Firma Russell Nicholson

Dirección Positec Power Tools (Europe)

Ltd, PO Box 152, Leeds, LS10 9DS, UK

Leo Yue



2014/06/09

Leo Yue

Gerentede Calidad POSITEC

-
- 1. PEGA COM PUNHO MACIO**

 - 2. BOTÃO DE BLOQUEIO**

 - 3. BEVELTRAC™**

 - 4. INTERRUPTOR DE LIGAR/DESLIGAR**

 - 5. PEGA AUXILIAR**

 - 6. BOTÃO DE BLOQUEIO DO VEIO**

 - 7. ESCALA DE ÂNGULOS DA PLACA BASE**

 - 8. BLOQUEIO DO ÂNGULO DA PLACA BASE**

 - 9. GUIA PARALELA**

 - 10. PLACA DE BASE**

 - 11. PROTECÇÃO INFERIOR DA LAMINA**

 - 12. LÂMINA DA SERRA ***

 - 13. PARAFUSO DA LAMINA**

 - 14. ALAVANCA DA PROTECÇÃO INFERIOR**

 - 15. ADAPATDOR DE ASPIRAÇÃO**

 - 16. PROFUNDIDADE DA ALAVANCA DE AJUSTE DE CORTE**

 - 17. ÁREA PARA ARMAZENAMENTO DA CHAVE HEXAGONAL**

 - 18. PARAFUSO DE TRAVÃO DA GUIA PARALELA (Ver D1)**
-

*** Acessórios ilustrados ou descritos não estão totalmente abrangidos no fornecimento.**

DADOS TÉCNICOS

Tipo WX425 (4-designação de aparelho mecânico, representativo de Serra)

Voltagem	220-240V~50/60Hz
Potência	1200W
Velocidade nominal em vazio	5000/min
Capacidade de corte	
	90° 55mm
	45° 38mm
Capacidade de esquadria	0-45°
Dimensão da lâmina	160mm
Orifício da lâmina	16mm
Isolamento duplo	 /II
Peso da máquina	3.5kg

INFORMAÇÃO DE RUÍDO

Pressão de som avaliada	L_{pA} 82dB(A)
K_{pA}	3dB(A)
Potência de som avaliada	L_{wA} 93dB(A)
K_{wA}	3dB(A)
Use protecção de ouvidos quando a pressão for superior a	80dB(A)



INFORMAÇÃO DE VIBRAÇÃO

Os valores totais de vibração são determinados de acordo com a normativa EN 60745	
Vibração característica ponderada	Valor da emissão da vibração $a_h=4.36m/s^2$
	Instabilidade $K=1.5m/s^2$

O valor total declarado da vibração poderá ser utilizado para comparar uma ferramenta com outra e poderá também ser utilizado numa avaliação preliminar de exposição.

 **AVISO:** Os valores de emissão de vibração durante a utilização da ferramenta podem divergir dos valores declarados, dependendo da forma como a ferramenta é utilizada, dependendo dos exemplos seguintes e de outros modos de utilização:

O modo como a ferramenta é utilizada, os materiais a cortar ou perfurar.

A ferramenta estar em boas condições e bem conservada.

A utilização do acessório correcto para a ferramenta e a garantia de que está afiada e em boas condições.

A firmeza com que se segura nas pegas e se quaisquer acessórios vibratórios são utilizados. Se a ferramenta é utilizada para o objectivo para a qual foi concebida e segundo as instruções.

Esta ferramenta pode causar síndrome de vibração mão-braço, se não for adequadamente utilizada.

 **AVISO:** Para ser preciso, uma estimativa do nível de exposição nas condições actuais de utilização devem ter em conta todas as partes do ciclo de operação, como tempos em que a ferramenta está desligada e quando está em funcionamento, mas inactiva, ou seja, não realizando o seu trabalho. Isto poderá reduzir significativamente o nível de exposição durante o período total de trabalho.

Como minimizar o seu risco de.

Utilize sempre formões, brocas e lâminas afiadas.

Mantenha esta ferramenta de acordo com as instruções e bem lubrificada (quando aplicável).

Se a ferramenta for utilizada regularmente, invista em acessórios anti-vibração.

Evite utilizar ferramentas a temperaturas de 10°C ou inferior.

Planeie o seu horário de trabalho de forma a distribuir a utilização de ferramentas de alta vibração ao longo de vários dias.

ACESSÓRIOS

Lâmina da serra

1

Guia paralela

1

Adapatdor de aspiração (32mm&35mm)

2

Chave de bocas

1

Recomendamos-lhe que compre todos os acessórios no fornecedor onde tenha adquirido a ferramenta. Utilize acessórios de boa qualidade e de marca conhecida. Escolha os acessórios de acordo com o trabalho que tenciona executar. Para mais pormenores, consulte a embalagem destes. Os comerciais também pode ajudar e aconselhar.

AVISOS DE SEGURANÇA PARA TODAS AS SERRAS



ATENÇÃO:

1. **Mantenha as mãos afastadas de área de corte e da lâmina. Mantenha uma das mãos no manípulo auxiliar ou na caixa do motor.** Se segurar a serra com as duas mãos, não há perigo de serem cortadas pela lâmina.
2. **Não tenha nem coloque nada por baixo da peça de trabalho.** Por baixo da peça de trabalho, a protecção não pode defendê-lo da lâmina.
3. **Ajuste a profundidade de corte à espessura da peça de trabalho.** Por baixo da peça de trabalho, deve ficar visível pelo menos um dente completo de toda a lâmina.
4. **Nunca segure com as mãos uma peça que estiver a cortar, nem a apoie nas pernas. Fixe a peça de trabalho numa plataforma estável.** É importante apoiar a peça de trabalho adequadamente para minimizar o risco de exposição do corpo, prisão da lâmina ou perda de controlo.
5. **Segure a ferramenta eléctrica agarrando nas superfícies isoladas quando realizar um trabalho em que a ferramenta de corte possa estar em contacto com cablagem oculta ou com o próprio cabo.** O contacto com um cabo sob tensão também pode colocar sob tensão as peças metálicas do aparelho e levar a um choque eléctrico.
6. **Quando serrar madeira no sentido do comprimento utilize sempre um calço ou uma régua como guia.** Isto melhora a exactidão do corte e reduz as hipóteses de prisão da lâmina.
7. **Utilize sempre lâminas com a dimensão correcta e o formato (diamante versus circular) dos orifícios do veio.** As lâminas que não coincidam com as peças de montagem da serra funcionarão excentricamente, causando a perda de controlo.
8. **Nunca utilize as anilhas ou a porca da lâmina danificadas ou impróprias.**

As anilhas e a porca da lâmina foram concebidas especificamente para a sua serra, para um rendimento e segurança do trabalho óptimos.

INSTRUÇÕES DE SEGURANÇA ADICIONAIS PARA TODAS AS SERRAS. CAUSAS E MEDIDAS DE PREVENÇÃO DO OPERADOR CONTRA O RECUO:

- O recuo é uma reacção repentina quando uma lâmina da serra está entalada, presa ou desalinhada, que provoca o descontrolo da serra e faz com saia da peça de trabalho na direcção do operador;
- Quando a lâmina está entalada ou presa no fecho do entalhe, a lâmina encrava e o motor reage movendo rapidamente a unidade para trás na direcção do operador;
- Se a lâmina estiver torcida ou desalinhada durante o corte, os dentes na extremidade de retorno podem descer mais fundo na superfície superior da madeira, fazendo com que a lâmina salte do entalhe e recue na direcção do operador.

O RECUO É O RESULTADO DE UMA MÁ UTILIZAÇÃO E/OU PROCEDIMENTOS OU CONDIÇÕES DE FUNCIONAMENTO INCORRECTOS, QUE PODERÁ EVITAR SE TOMAR AS PRECAUÇÕES ABAIXO DESCRITAS.

1. **Segure bem na pega com as duas mãos na serra e coloque os braços de forma a resistir às forças de recuo. Posicione o corpo em cada lado da lâmina, mas não em paralelo com a lâmina.** O recuo poderá fazer com que lâmina salte para trás, mas as forças de recuo podem ser controladas pelo operador se forem tomadas precauções adequadas.
2. **Quando a lâmina estiver presa ou o corte for interrompido por qualquer razão, solte o gatilho e segure na serra imóvel no material até a lâmina parar completamente. Nunca tente tirar a serra da peça de trabalho ou puxar a serra para trás enquanto a lâmina estiver em movimento, caso contrário pode ocorrer o recuo.**

Investigue e aplique medidas correctivas para eliminar a causa de prisão da lâmina.

3. **Quando voltar a utilizar a serra na peça de trabalho, centre a lâmina da serra no entalhe e verifique se os dentes da lâmina não estão encravados no material.** Se a lâmina da serra estiver presa pode avançá-la ou recuá-la da peça de trabalho, e a serra volta a funcionar.
4. **Painéis de suporte grandes para minimizar o risco de entalção ou de recuo da lâmina. Os painéis grandes tendem a vergar sob ao seu próprio peso.** Os suportes devem ser colocados por baixo do painel em ambos os lados próximo da linha de corte e da extremidade do painel.
5. **Não utilize lâminas desgastadas ou danificadas.** Quaisquer conjuntos de lâminas em más condições ou não afiados provocam o atrito excessivo, a prisão da lâmina e o recuo.
6. **As alavancas de bloqueio e de ajuste do ângulo e profundidade da lâmina, devem estar bem fixas antes de iniciar o corte.** Quaisquer alterações de ajuste da lâmina durante o corte podem causar prisões e recuos.
7. **Tenha cuidado especial quando serrar paredes ou outras áreas não visíveis.** A lâmina saliente pode cortar objectos que podem provocar o recuo.

INSTRUÇÕES DE SEGURANÇA PARA UMA SERRA CIRCULAR COM PROTECÇÃO PENDULAR INTERIOR

1. **Verifique se protecção inferior está correctamente fechada antes de cada utilização. Não trabalhe com a serra se a protecção inferior não se mover livremente e fechar repentinamente. Nunca fixe nem aperte a protecção inferior na posição de aberta.** Se a serra cair acidentalmente, a protecção inferior pode ficar dobrada. Levante a protecção inferior com o manípulo de retracção, certifique-se de que a protecção se move livremente e não toque na lâmina ou em quaisquer outras peças, em todos os

ângulos e profundidades de corte.

2. **Verifique o funcionamento da mola da protecção inferior. Se a protecção e a mola não funcionarem correctamente têm que ser reparadas antes da utilização.** A protecção inferior pode funcionar lentamente devido a peças danificadas, resíduos pegajosos ou acumulação de resíduos.
3. **A protecção inferior só deve ser recuada manualmente para cortes especiais, tais como "cortes profundos" e "cortes mistos". Levante a protecção inferior pelo manípulo de retracção, e assim que a lâmina entrar no material, a protecção inferior pode ser libertada.** Para todos os outros cortes, a protecção inferior deve funcionar automaticamente.
4. **Verifique sempre se a protecção inferior está a cobrir a lâmina, antes de colocar a serra na bancada ou no chão.** Uma lâmina sem protecção e inclinada pode fazer com a serra ande para trás, cortando tudo o que estiver no seu caminho. Tenha atenção ao tempo que a lâmina demora a parar depois de o interruptor ser activado.

ADICIONAIS DA SERRA CIRCULAR

1. Use sempre uma máscara protectora, protecção auricular e óculos de protecção.
2. Utilize somente as lâminas de serra recomendadas na especificação.
3. Não utilize quaisquer rodas abrasivas.
4. Utilize apenas lâminas com diâmetros de acordo com as marcações.

SÍMBOLOS



Para reduzir o risco de ferimentos o utilizador deve ler o manual de instruções



Aviso



Classe de protecção



Usar protecção ocular



Usar protecção para os ouvidos



Usar máscara contra o pó

INSTRUÇÕES DE FUNCIONAMENTO



NOTA: Antes de utilizar a ferramenta, leia atentamente o livro de instruções.

UTILIZAÇÃO DE ACORDO COM AS DISPOSIÇÕES:

A máquina destina-se ao corte de madeira no sentido longitudinal e transversal, com linhas de corte estreitas, bem como ângulos de abertura até 45°, permanecendo firmemente na peça do trabalho.

1. AJUSTE DA PROFUNDIDADE DE CORTE (Ver A)

Eleve a alavanca de bloqueio de profundidade de corte e levante o corpo da serra da placa base. Regule a profundidade de corte utilizando a escala, empurre a alavanca para baixo e bloqueie-a. Adicione sempre 3mm à sua profundidade de corte para que a lâmina não possa cortar através do material.

2. AJUSTE DO ÂNGULO DA PLACA BASE (Ver B1 & B2)

Solte o bloqueio de dois botões de ângulos da placa base e rode a placa base para regular o ângulo de inclinação utilizando a escala de ângulos da placa base fornecida. A seguir, fixe a posição da placa base utilizando o bloqueio. Por último, verifique o ângulo e assegure-se de que a placa base está bem fixada. As marcações de ângulo na placa base são adequadas para a maioria dos cortes em geral, mas para trabalhos mais rigorosos recomenda-se a definição do ângulo com uma escala e a realização de um corte de teste noutro material. Não utilize a profundidade da escala de corte quando fizer cortes em ângulo devido a eventuais erros de exactidão.

USANDO A SERRA CIRCULAR

1. INTERRUPTOR ON/OFF (Ver C)

O interruptor está desbloqueado para impedir arranques acidentais. Pressione o botão de desbloqueio, depois o interruptor de ligar/desligar (on/off) e a seguir solte o botão de desbloqueio. A partir deste

momento, o interruptor está ligado. Para desligar basta soltar o interruptor de ligar/desligar (on/off). A lâmina pode continuar a girar após desligar a máquina. Aguarde até que a ferramenta pare totalmente antes de desmontar.

2. AJUSTE DA GUIA PARALELA (Ver D1,D2)

Utiliza-se para marcação de cortes paralelos numa extremidade da peça de trabalho a uma distância seleccionada. Faça deslizar o braço da guia paralela através das duas fixações para obter a distância de corte requerida e aperte o parafuso para bloquear na posição.

GUIA DE CORTE

Apenas para WX425 (Ver D2)

O Beveltrac™ (3) fixo frente à placa de base é usado como guia de corte.

3. ÁREAS DAS PEGAS MANUAIS (Ver E)

Quando estiver a trabalhar, segure sempre firmemente a serra com as duas mãos.

4. FIXAÇÃO E SUBSTITUIÇÃO DE UMA LÂMINA DA SERRA (Ver F,G,H)

Pressione o botão de trava do eixo e use a chave fornecida para remover o parafuso da lâmina (13), a bucha (B) e a flange externa (C). Gire a protecção inferior da lâmina no sentido horário e mantenha-a aberta com a alavanca da protecção inferior da lâmina, enquanto troca a lâmina da serra. Certifique-se de que a lâmina esteja localizada na flange interna (D) e que a seta de direcção da lâmina aponte para a mesma direcção da seta da protecção inferior da lâmina. Verifique se a superfície da lâmina e as flanges estão limpas. Pressione novamente o bloqueio do veio e reajuste a flange exterior na parte plana do veio e aperte manualmente o parafuso com 1/4 de volta. Verifique se a lâmina está bem fixada.

 **AVISO: Os dentes da lâmina são muito afiados.** Para obter melhores resultados de corte, assegure-se de que utiliza uma lâmina de serra adequada para o material e qualidade de corte que precisa.

5. SAÍDA DE EXTRACÇÃO DE POEIRAS (Ver I)

Para remover o pó de serradura, ligue uma máquina de extracção de poeiras externa (p.ex., um aspirador) à saída da extracção de poeiras utilizando o adaptador e uma ligação de mangueira flexível. Assegure-se de que a ligação da mangueira está fixa.

6. ÁREA PARA ARMAZENAMENTO DA CHAVE HEXAGONAL (Ver J)

A chave hexagonal está guardada na parte traseira da serra circular. Quando não estiver a utilizar a chave, guarde-a novamente.

7. SUBSTITUIÇÃO ACESSÍVEL DAS ESCOVAS DO MOTOR (Ver K)

Existem duas escovas do motor substituíveis, às quais se pode facilmente aceder quer na frente quer na parte de trás da caixa do motor.

 **AVISO:** Desligue a ficha da fonte de energia antes de efectuar quaisquer ajustamentos, mudanças de acessórios ou armazenamento da ferramenta. Estas medidas preventivas de segurança reduzem o risco de a ferramenta arrancar acidentalmente.

 **ATENÇÃO:** Quando a ferramenta for reparada, use **SEMPRE** apenas peças genuínas para substituição

1. Localize os orifícios de plástico de acesso às escovas do motor, na frente ou na traseira da caixa do motor.
2. Retire as tampas de acesso com rosca, utilizando uma chave de parafusos e rodando no sentido oposto ao dos ponteiros do relógio para as soltar. Não use força excessiva, já que isto pode danificar a ligação de acesso.
3. Retire a escova de motor velha, como mostra.
4. Insira a escova de motor nova, assegurando-se de que está completamente embutida no suporte.
5. Recoloque a tampa de o acesso com a chave de parafusos, rodando no sentido dos ponteiros do relógio para apertar.

SUGESTÕES DE FUNCIONAMENTO DA SUA SERRA CIRCULAR

Se a sua ferramenta eléctrica aquecer muito, faça-a funcionar em vazio durante 2 a 3 minutos para arrefecer o motor. Evite utilizações prolongadas a velocidades muito baixas.

Utilize sempre uma lâmina adequada ao material e à espessura do material a ser cortado. A qualidade de corte melhora à medida que o número de dentes da lâmina aumenta. Assegure-se sempre de que a peça de trabalho está bem fixa ou presa para impedir o movimento. Painéis de suporte grandes próximo da linha de corte. Qualquer movimento do material pode afectar a qualidade do corte. A lâmina corta inclinada para cima e pode lascas a superfície mais elevada ou as extremidades da sua peça de corte. Quando corte, assegure-se de que a sua superfície mais elevada é uma superfície que não é visível quando o seu trabalho terminar. As alimentações muito rápidas reduzem significativamente o rendimento da ferramenta e encurtam o tempo de vida útil da lâmina da serra. Volte sempre para baixo o melhor lado da peça de trabalho para reduzir ao mínimo as aparas de madeira. Utilize somente lâminas de serra afiadas e do tipo correcto.

Corte de ocos (apenas materiais macios). Esta operação requer muita experiência com uma serra e só deverá ser executada por uma pessoa competente.

 **AVISO:** Os dentes da lâmina estão expostos durante esta operação. Tenha muito cuidado.

Marque claramente a área a ser cortada. Regule a profundidade de corte na serra. Posicione a serra em cima da área marcada com a extremidade frontal da placa base assente na superfície de trabalho e a guia de corte alinhada com a linha marcada na peça de trabalho. Verifique se a lâmina não está a tocar mas se está perto da superfície de trabalho. A protecção inferior móvel deverá ser rodada aberta por meio da alavanca. Ligue a serra e rode suavemente a lâmina para baixo no material, mas mantenha uma força

de controlo na extremidade frontal da base. A protecção inferior móvel pode ser agora libertada para funcionamento normal da protecção.

MANUTENÇÃO

Retire o cabo de alimentação da tomada antes de efectuar quaisquer ajustamentos, reparações ou manutenção.

A sua ferramenta não requer qualquer lubrificação ou manutenção adicional. A ferramenta, o conjunto de baterias e o carregador não têm peças susceptíveis de ser substituídas pelo utilizador. Nunca utilize água ou produtos químicos para limpar a sua ferramenta. Limpe-a com um pano macio. Guarde sempre a sua ferramenta num local seco. Mantenha as ranhuras de ventilação do motor devidamente limpas. Se observar a ocorrência de faíscas nas ranhuras de ventilação, isso é normal e não danificará a sua ferramenta.

No caso do cabo eléctrico se encontrar com avaria, o mesmo deverá ser substituído por um técnico autorizado.

PROTECÇÃO AMBIENTAL



Este produto encontra-se assinalado com um símbolo relacionado com a eliminação de resíduos eléctricos e electrónicos. Isto significa que este produto não deverá ser eliminado juntamente com resíduos domésticos, mas deverá ser enviado para um sistema de recolha em conformidade com a Directiva Europeia 2012/19/EU. Este será assim reciclado ou desmantelado de forma a reduzir o impacto ambiental. Os equipamentos eléctricos e electrónicos podem ser perigosos para o ambiente e para a saúde humana dado que contêm substâncias nocivas.

DECLARAÇÃO DE CONFORMIDADE

Nós,
POSITEC Germany GmbH
Konrad-Adenauer-Ufer 37
50668 Köln

Declaramos que o produto,
Descrição **WORX Serra circular**
Tipo **WX425 (4-designação de aparelho mecânico, representativo de Serra)**
Função **Corte de materiais diversos, com uma lâmina rotativa dentadas**

Cumpre as seguintes directivas:

2006/42/EC

2004/108/EC

2011/65/EU

Normas em conformidade com

EN 55014-1

EN 55014-2

EN 61000-3-2

EN 61000-3-3

EN 60745-1

EN 60745-2-5

57

Pessoa autorizada a compilar o ficheiro técnico,

Nome Russell Nicholson
Endereço Positec Power Tools (Europe) Ltd, PO Box 152, Leeds, LS10 9DS, UK

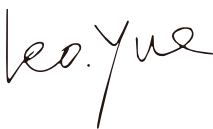

2014/06/09

Leo Yue

Gestor de Qualidade POSITEC

-
- 1. ZACHTE HANDGREEP**

 - 2. DEBLOKKERINGSKNOP**

 - 3. BEVELTRAC™**

 - 4. VEILIGHEIDSSCHAKELAAR**

 - 5. EXTRA HANDGREEP**

 - 6. BLOKKEERKNOP VAN DE AS**

 - 7. HOEKSCHAAL VOOR VOETPLAAT**

 - 8. BLOKKERING VAN VOETPLAAT**

 - 9. PARALLEL GELEIDER**

 - 10. VOETPLAAT**

 - 11. ONDERSTE BESCHERMKAP**

 - 12. ZAAGBLAD ***

 - 13. BOUT VAN ZAAGBLAD**

 - 14. HENDEL VAN ONDERSTE KAP**

 - 15. STOFZUIGERADAPTER**

 - 16. INSTELHENDEL VOOR ZAAGDIEPTE**

 - 17. OPSLAGRUIMTE INBUSSLEUTEL**

 - 18. VERGRENDELKNOP PARALLELGELEIDER (Zie D1)**
-

* Sommige afgebeelde of beschreven toebehoren worden niet meegeleverd.

TECHNISCHE GEGEVENS

Type WX425 (4 - aanduiding van machinerie, kenmerkend van Zaag)

Spanning	220-240V~50/60Hz
Opgenomen vermogen	1200W
Toerental onbelast	5000/min
Max. zaagcapaciteit	
	90° 55mm
	45° 38mm
Afschuincapaciteit	0-45°
Grootte van zaagblad	160mm
Binnendiameter zaagblad	16mm
Dubbele isolatie	 /II
Gewicht	3.5kg

GELUIDSPRODUCTIE

A-gewogen geluidsdruk	L_{pA} 82dB(A)
K_{pA}	3dB(A)
A-gewogen geluidsvermogen	L_{wA} 93dB(A)
K_{wA}	3dB(A)
Gebruik gehoorbescherming indien de geluidsdruk hoger is dan	80dB(A)



TRILLINGSGEGEVENS

Totaal trillingsniveau volgens EN 60745	
Gewogen trillingswaarde	Trillingswaarde $a_h = 4.36m/s^2$
	Fout $K = 1.5m/s^2$

De opgegeven totale trillingswaarde kan worden gebruikt om een gereedschap met een ander te vergelijken en kan ook dienen als een voorlopige beoordeling van de blootstelling.

 **WAARSCHUWING:** De mate van trilling tijdens gebruik van deze vermogensmachine kan verschillen van de nominale waarde, afhankelijk van de wijze waarop de machine wordt gebruikt, zoals in de volgende voorbeelden:

Hoe de machine gebruikt wordt en hoe het materiaal gesneden of geboord wordt.

De conditie en de onderhoudstoestand van de machine.

Gebruik van de juiste toebehoren. Zorg ervoor dat ze scherp zijn en in goede conditie.

De wijze waarop de handvatten worden vastgehouden en het gebruik van toebehoren die trillingen verminderen.

De machine moet gebruikt worden zoals door de ontwerper bedoeld is en in overeenstemming met deze instructies.

Deze machine kan een trillingssyndroom in hand en arm veroorzaken als hij niet op de juiste wijze gehanteerd wordt

 **WAARSCHUWING:** Voor de nauwkeurigheid moet bij een schatting van het blootstellingsniveau in de feitelijke gebruiksomstandigheden rekening worden gehouden met alle delen van de bewerking, zoals het moment dat de machine wordt uitgeschakeld en de tijden waarop de machine loopt zonder daadwerkelijk gebruikt te worden. Dit kan het blootstellingsniveau over de totale werkperiode aanzienlijk verminderen.

De blootstelling aan trillingen verminderen.

Gebruik ALTIJD scherpe beitels, boren en zaagbladen.

Onderhoud de machine volgens deze instructies en houd hem goed gesmeerd (voor zover van toepassing).

Wordt de machine geregeld gebruikt, schaf dan toebehoren tegen trillingen aan.

Vermijd het gebruik bij temperaturen van 10°C of minder

Plan de werkzaamheden zodat de taken met veel trillingen over een aantal dagen verspreid worden.

60

TOEBEHOREN

Zaagblad	1
Parallelgeleider	1
Stofzuigeradapter (32mm&35mm)	2
Inbussleutel	1

Wij adviseren u alle accessoires te kopen in de winkel waar u het gereedschap heeft gekocht.

Gebruik producten van goede kwaliteit met een bekende merknaam. Kijk op de verpakking van het accessoire voor meer informatie. Ook het winkelpersoneel kan u helpen en adviseren.

VEILIGHEIDSIINSTRUCTIES VOOR ALLE ZAGEN



WAARSCHUWING!

1. **Houd handen uit de buurt van het zaaggedeelte van het blad. Houd uw vrije hand op het hulphandvat of op de motorbehuizing.** Wanneer beide handen de zaag vasthouden, kunt u zich niet in de handen zagen.
2. **Reik niet onder het werkobject.** De beschermkap kan u onder het werkobject niet tegen het zaagblad beschermen.
3. **Stel de zaagdiepte in op de dikte van het werkobject.** Er moet minder dan één tand zichtbaar zijn onder het werkobject.
4. **Houd het werkobject nooit met de handen vast of over uw been. Zet het werkobject vast op een stabiel platform.** Het is belangrijk om het object voldoende te ondersteunen, zodat uw lichaam niet geraakt kan worden, het zaagblad niet vast kan lopen en u de controle over de machine niet verliest.
5. **Houd het gereedschap vast bij de geïsoleerde handgrepen wanneer de zaag in contact zou kunnen komen met verborgen leidingen of de eigen stroomdraad.** Contact met een onder spanning staande leiding kan ook metalen delen van het gereedschap onder spanning zetten en tot een elektrische schok leiden.
6. **Gebruik bij het schulpen altijd een parallelgeleider of een richtliniaal.** Dit zorgt voor een nauwkeurige snede en u vermindert de kans op een vastgelopen zaagblad.
7. **Gebruik altijd zaagbladen met een asgat van de juiste grootte en vorm.** Zaagbladen die niet overeenkomen met de hardware van de zaag zullen excentrisch draaien waardoor u de controle over het apparaat verliest.
8. **Gebruik nooit beschadigde of onjuiste bouten of ringen voor het zaagblad.** De ringen en moeren zijn speciaal ontworpen voor deze zaag voor optimaal gebruik en veiligheid.

OVERIGE VEILIGHEIDSIINSTRUCTIES VOOR ALLE ZAGEN

- Terugslag is een plotselinge reactie als het zaagblad klemt, vastloopt of niet goed uitgelijnd is. Hierdoor schiet de zaag omhoog, uit het werkobject en richting de bediener;
- Als het blad klemt of sterk vastloopt omdat de zaagsnede te smal wordt, stopt het zaagblad en als gevolg van de motorreactie schiet het apparaat snel terug richting de bediener;
- Als het blad knikt of niet goed is uitgelijnd, zullen de tanden aan de achterkant van het blad in het bovenste oppervlak van het hout zagen, zodat het blad uit de zaagsnede komt en terugschiet richting de bediener. Terugslag is het gevolg van verkeerd gebruik en/of onjuiste bediening of omstandigheden.

DIT KAN VOORKOMEN WORDEN DOOR DE JUISTE VOORZORGSMAATREGELEN TE NEMEN, ZOALS HIERONDER VERMELD.

1. **Houd de zaag met beide handen goed vast en plaats uw armen zodanig dat u de kracht van een terugslag kunt weerstaan. Ga met uw lichaam aan een van beiden zijden van het zaagblad staan, maar niet op één lijn met het zaagblad.** Terugslag kan ervoor zorgen dat de zaag terugschiet, maar de kracht ervan kan worden weerstaan door de bediener, indien deze de juiste voorzorgsmaatregelen heeft getroffen.
2. **Als het blad vastloopt, of als de snee om welke reden dan ook wordt onderbroken, laat dan de trekker los en houd de zaag bewegingsloos in het materiaal totdat het zaagblad volledig stilstaat. Probeer nooit de zaag uit het werkobject te halen of terug te trekken terwijl het blad nog beweegt; dit kan een terugslag veroorzaken.** Onderzoek en corrigeer zaken ter voorkoming van het vastlopen van het blad.
3. **Als u de zaag opnieuw aanzet in het werkobject, centreer het zaagblad**

dan in de zaagsnede en controleer of de zaagtanden niet vastzitten in het materiaal. Als het zaagblad vastloopt, kan deze omhoog gaan of een terugslag geven zodra de zaag opnieuw wordt gestart.

- 4. Ondersteun grote panelen om zo het risico op het klemmen van het blad en terugslag te voorkomen.** Grote panelen kunnen onder hun gewicht doorzakken. Ondersteuning dient te worden geplaatst aan beide zijden onder het paneel, nabij de zaagsnede en de rand van het paneel.
- 5. Gebruik geen stompe of beschadigde zaagbladen.** Onscherpe of onjuist ingestelde bladen produceren een smalle zaagsnede en dit zorgt voor extra frictie, het vastlopen van het blad en een terugslag.
- 6. Bladdiepte en de sluithefbomen voor het instellen van de afschuining/ verstekhoek moeten goed zijn vergrendeld voordat u kunt gaan zagen.** Als deze instellingen verschuiven tijdens het zagen, kan het zaagblad vastlopen en een terugslag veroorzaken.
- 7. Ga uiterst voorzichtig te werk wanneer u zaagt in bestaande muren of andere blinde gebieden.** Het uitstekende zaagblad zaagt mogelijk in voorwerpen die een terugslag kunnen veroorzaken.

VEILIGHEIDSINSTRUCTIES VOOR HET ZAGEN MET INTERNE PENDELBEVEILIGING

- 1. Controleer voor ieder gebruik of de onderste beveiliging op de juiste manier is vergrendeld. Gebruik de zaag niet als de onderste bescherming niet vrij beweegt en onmiddellijk sluit. Klem of bind de onderste bescherming nooit vast in de open positie.** Als de zaag onopzettelijk valt, kan de onderste bescherming verbuigen. Trek de onderste bescherming omhoog met de terugtrekhandel en zorg ervoor dat deze vrij kan bewegen en het blad of welk ander deel niet raakt in alle hoeken of zaagdiepten.
- 2. Controleer de werking van de veer van de onderste bescherming. Als**

de bescherming en de veer niet goed functioneren, dienen deze voor gebruik te worden gerepareerd. De onderste bescherming werkt misschien niet goed als gevolg van beschadigde onderdelen, gomachtige aanslag of vuil.

- 3. De onderste bescherming dient alleen handmatig te worden teruggetrokken bij speciale sneden zoals rechtstreeks in een oppervlak of samengestelde sneden. Trek de onderste bescherming omhoog met behulp van de terugtrekhandel en zodra het blad in het materiaal gaat, dient u de onderste bescherming los te laten.** Bij alle andere zaagbewerkingen, werkt de onderste bescherming automatisch.
- 4. Let erop dat de onderste bescherming altijd over het blad zit voordat de zaag op een werkbank of de grond wordt gezet.** Bij een onbeschermd zaagblad waarbij de motor niet actief is, loopt de zaag terug en snijdt deze in alles wat in de weg zit. Denk eraan dat het even duurt voordat het zaagblad stopt, nadat u de motor hebt uitgeschakeld.

EXTRA VEILIGHEIDSREGELS VOOR UW CIRKELZAAG

1. Draag altijd een stofmasker, oorbescherming en oogbescherming.
2. Gebruik alleen een zaagblad dat is aanbevolen in de specificatie.
3. Gebruik geen schuurschijven.
4. Gebruik alleen de bladdiameter(s) volgens de markeringen.

SYMBOLLEN



Om het risico op letsels te beperken, moet u de gebruikershandleiding lezen



Waarschuwing



Veiligheidsklasse



Draag oogbescherming



Draag oorbescherming



Draag een stofmasker

BEDIENINGS INSTRUCTIES



OPMERKING: Lees voor het gebruik van het gereedschap aandachtig het instructieboekje.

GEbruIK VOLGENS BESTEMMING:

De machine is bedoeld om hout in de lengte en breedte door te zagen, recht en onder een hoek tot 45°, waarbij het materiaal vlak op tafel ligt.

1. ZAAGDIEPTE INSTELLEN (Zie A)

Til de instelhendel voor de zaagdiepte op en til het zaaglichaam van de voetplaat. Stel de zaagdiepte in met de schaal en duw de hendel omlaag om te blokkeren. Zaag altijd 3mm dieper dan de dikte van het materiaal om zeker te weten dat het materiaal wordt doorgezaagd.

2. HOEK VAN DE VOETPLAAT INSTELLEN (Zie B1, B2)

Til de vergrendeling van de schuine kant van de grondplaat op om de plaat los te maken en te draaien naar de gewenste schuine hoek met de opgegeven schaal. Duw de vergrendeling van de schuine kant omlaag om de grondplaat in zijn positie te klemmen. Controleer of de hoek goed is en of de voetplaat stevig geblokkeerd is. De hoekmarkeringen op de voetplaat zijn voor de meeste doeleinden nauwkeurig genoeg, maar het is voor nauwkeurig werk aan te bevelen de hoek in te stellen met een gradenboog en een test uit te voeren met een stukje afvalmateriaal. De schaal voor de zaagdiepte is niet bruikbaar als er onder een hoek wordt gezaagd door de mogelijke onnauwkeurigheid.

DE CIRKELZAAG GEBRUIKEN

1. VEILIGHEIDSSCHAKELAAR (Zie C)

De schakelaar is geblokkeerd om onbedoeld starten te voorkomen. Druk op de deblokkeerknop en daarna op de aan/uitschakelaar. Laat daarna de deblokkeerknop los. De schakelaar is nu aan. Om uit te schakelen laat u de schakelaar weer los. Het blad draait daarna nog door. Wacht tot het gereedschap geheel is gestopt voor u het neerzet.

2. PARALLEL GELEIDER AFSTELLEN (Zie D1,D2)

De parallel geleider wordt gebruikt om parallelle zaagsneden te maken aan de rand van het werkobject op een ingestelde afstand. Schuif de parallelgeleiderarm door de bevestigingspunten om de gewenste zaagafstand te bereiken.

ZAAGGELEIDER

Alleen bij de WX425 (Zie D2)

De Beveltrac™ (3) aan de voorkant van de voetplaat wordt gebruikt als snijgeleider.

3. POSITIE VAN HANDGREEP (Zie E)

Houd de zaag tijdens het werk steeds met beide handen vast.

4. EEN ZAAGBLAD MONTEREN EN VERVANGEN (Zie F,G,H)

Druk op de asvergrendelingsknop en gebruik de meegeleverde steeksleutel om de bladbout (13), het moerplaatje (B) en de buitenflens (C) te verwijderen. Draai de onderste bladbescherming met de klok mee en houd deze open met de daarvoor bedoelde hendel terwijl u het zaagblad (12) vervangt. Zorg ervoor dat het gat in het blad op de binnenflens (D) rust en de pijlen die de bladrichting aangeven in de zelfde richting wijzen als de pijl op de onderste bladbescherming. Controleer of het oppervlak van het zaagblad en de flenzen schoon zijn. Druk de blokkeerknop van de as terug, en monteer de buitenste flens over de as. Zet de bout ¼ draai vaster dan vingervast. Controleer of het zaagblad stevig vast zit.

 **WAARSCHUWING: De tanden van het zaagblad zijn zeer scherp.** Voor de beste resultaten gebruikt u een zaagblad dat geschikt is voor het materiaal en de gewenste zaagkwaliteit.

5. UITLAAT VOOR ZAAGSEL (Zie I)

Om zaagsel te verwijderen, sluit u een geschikte externe afzuigmachine aan, bijvoorbeeld een stofzuiger, op de uitlaat met behulp van de adaptor en een flexibele slang. Zorg ervoor dat de verbinding stevig vastzit.

6. OPSLAGPLAATS VOOR INBUSSLEUTEL (Zie J)

De inbussleutel wordt aan de achterkant van de cirkelzaag opgeborgen. Doe de sleutel daar weer terug als hij niet wordt gebruikt.

7. DE KOOLBORSTELS VERVANGEN (Zie K)

Er zijn twee koolborstels die kunnen worden vervangen. Deze zijn gemakkelijk bereikbaar via de voor- of achterzijde van de motorbehuizing.

 **WAARSCHUWING:** Trek altijd de stekker uit het stopcontact alvorens afstellingen uit te voeren, accessoires te vervangen of elektrische gereedschappen op te bergen. Met dergelijke preventieve veiligheidsmaatregelen kunt u het risico van ongewenste activering van het gereedschap aanzienlijk verkleinen.

 **LET OP: Als er onderhoud wordt uitgevoerd aan een gereedschap, mogen ALTIJD alleen maar identieke reserveonderdelen worden gebruikt**

1. Zoek de kunststof afdekkappen voor de koolborstels op de voor- of achterkant van de motorbehuizing.
2. Verwijder de afdekkap met schroefdraad met behulp van een platte schroevendraaier door ze linksom los te draaien. Oefen geen overmatige kracht uit aangezien dit de afdekkap kan beschadigen.
3. Verwijder de oude koolborstel zoals getoond.
4. Breng de nieuwe koolborstel aan en controleer of hij helemaal in de borstelhouder is geplaatst
5. Breng de afdekkap weer aan met de platte schroevendraaier. Draai hem vast door rechtsonder te draaien.

AANWIJZINGEN VOOR HET GEBRUIK VAN DE CIRKELZAAG

Wordt de machine te heet, laat hem dan 2 à 3 minuten onbelast draaien om de motor af te koelen. Gebruik de zaag niet langere tijd bij

een zeer lage snelheid.

Gebruik een zaagblad dat geschikt is voor het materiaal dat en de materiaaldikte die gezaagd moet worden. De kwaliteit van de snede wordt beter naarmate er meer zaagtanden op het zaagblad zitten. Zorg er altijd voor dat het werkobject stevig vastgeklemd zit om bewegingen te voorkomen. Ondersteun grote panelen dicht bij de zaagsnede. Elke beweging van het materiaal kan de kwaliteit van de snede beïnvloeden. Het zaagblad zaagt met een opwaartse beweging en kan het bovenste oppervlak van de randen van het werkobject versplinteren bij het zagen. Zorg ervoor dat het bovenste oppervlak niet zichtbaar is als u klaar bent. Wordt het materiaal te snel ingevoerd, dan vermindert dat de prestaties van de machine en verkort het de levensduur van het zaagblad. Werk met de mooie kant van het materiaal naar beneden om lelijke splinters te voorkomen. Gebruik alleen scherpe zaagbladen van het juist type. Een holte zagen (alleen zachte materialen) Voor deze bewerking is veel handigheid nodig. Dit mag alleen worden gedaan door een ervaren persoon.

 **WAARSCHUWING:** de zaagbladen zijn tijdens deze bewerking niet beschermd, zodat er zeer nauwkeurig gewerkt moet worden.

Teken het gebied af dat gezaagd moet worden. Stel de zaagdiepte in. Zet de zaag boven het afgetekende gebied met de voorste rand van de voetplaat op het werkstuk en de geleiding evenwijdig met de getekende lijn op het werkstuk. Zorg ervoor dat het zaagblad het werkstuk net niet raakt. De bewegende onderste kap moet open worden gezet met de hendel. Zet de zaag aan en laat het zaagblad langzaam op het materiaal zakken, waarbij de voorzijde van de voetplaat als hefboom wordt gebruikt. De onderste kap kan nu worden losgemaakt en weer normaal worden gebruikt.

ONDERHOUD

Trek de voedingskabel uit de aansluiting voordat u eventuele aanpassingen, reparaties of onderhoud uitvoert.

Dit elektrische gereedschap hoeft niet extra gesmeerd of onderhouden te worden.

Dit gereedschap bevat geen onderdelen waaraan de gebruiker onderhoud kan of moet uitvoeren. Gebruik nooit water of chemische reinigingsmiddelen voor het schoonmaken van uw elektrische gereedschap. Veeg het schoon met een droge doek. Bewaar uw elektrische gereedschap altijd op een droge plek. Houd de ventilatiegleuven van de motor schoon.

Is de voedingskabel beschadigd, dan moet hij, om risico te voorkomen, worden vervangen door de fabrikant, zijn vertegenwoordiger of een ander bevoegd persoon.

BESCHERMING VAN HET MILIEU



Dit product is gemarkeerd met een symbool betreffende het verwijderen van elektrisch en elektronisch afval. Dat betekent dat het product niet bij het huisvuil geworpen mag worden, maar naar een inzamelingspunt moet worden gebracht dat voldoet aan de Europese Richtlijn 2012/19/EU. Daar wordt het dan gedemonteerd voor recycling, zodat de schade aan het milieu beperkt blijft. Elektrische en elektronische apparaten kunnen gevaarlijk zijn voor het milieu en de volksgezondheid aangezien ze gevaarlijke stoffen bevatten.

CONFORMITEITVERKLARING

Wij,
POSITEC Germany GmbH
Konrad-Adenauer-Ufer 37
50668 Köln

Verklaren dat het product,
Beschrijving **WORX Cirkelzaag**
Type **WX425(4- aanduiding van
machinerie, kenmerkend van Zaag)**
Functie **Snijden van verschillende
materialen met een draaiende getande
zaagblad**

Overeenkomt met de volgende richtlijnen,
2006/42/ EG
2004/108/EG
2011/65/EU

Standaards in overeenstemming met,
EN 55014-1
EN 55014-2
EN 61000-3-2
EN 61000-3-3
EN 60745-1
EN 60745-2-5

De persoon die bevoegd is om het technische
bestand te compileren,

Naam Russell Nicholson
Adres Positec Power Tools (Europe) Ltd,
PO Box 152, Leeds, LS10 9DS, UK

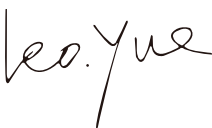
66



2014/06/09
Leo Yue
POSITEC Kwaliteitsmanager

-
- 1. BLØDT GUMMI GREB**

 - 2. LÅSEKNAP**

 - 3. BEVELTRAC™**

 - 4. TÆND/SLUK-KNAP**

 - 5. EKSTRA HÅNDTAG**

 - 6. SPINDELLÅS**

 - 7. VINKELSKALA TIL SÅLEN**

 - 8. SÅLENS SMIGLÅS**

 - 9. PARALLELANSLAG**

 - 10. GRUNDPLADE**

 - 11. NEDERSTE AFSKÆRMNING**

 - 12. SAVKLINGE ***

 - 13. KLINGEBOLT**

 - 14. HOLDER TIL NEDERSTE AFSKÆRMNING**

 - 15. OPSUGNINGSADAPTER**

 - 16. LÅS TIL SAVEDYBDE**

 - 17. OPBEVARINGSPLADS FOR HEX NØGLE**

 - 18. LÅSEKRUE TIL PARALLELSTYR (Se D1)**
-

* Ikke alt tilbehør, der er illustreret eller beskrevet, er inkluderet i standard udgaven.

TEKNISKE DATA

Type WX425 (4- udpegning af maskiner, repræsentant for Saw)

Spænding	220-240V~50/60Hz
Indgangseffekt	1200W
Ubelastet motorhastighed	5000/min
Maks. skæredybde	
	90° 55mm
	45° 38mm
Vinkelfunktion	0-45°
Bladdiameter	160mm
Klingens boring	16mm
Dobbeltisolering	 /II
Fodplade	3.5kg

STØJINFORMATION

A-vægtet lydtryksniveau	L_{pA} 82dB(A)
K_{pA}	3dB(A)
A-vægtet lydeffektniveau	L_{wA} 93dB(A)
K_{wA}	3dB(A)
Bær høreværn, når lydtrykket er over	80dB(A)



VIBRATIONSINFORMATION

Den totale værdi for vibration malt ifølge EN 60745

Typisk vægtet vibration

Værdi for vibration $a_h=4.36m/s^2$

Usikkerhed $K=1.5 m/s^2$

Den angivne samlede vibrationsværdi kan bruges til at sammenligne værktøjer, og kan også bruges til at danne et skøn over eksponeringen.

 **ADVARSEL:** Vibrationsværdien under den faktiske brug af maskinværktøjet kan afvige fra den opgivne værdi afhængigt af måderne, værktøjet benyttes på. Se følgende eksempler på, hvad vibrationerne kan afhænge af:

Hvordan værktøjet bruges og materialerne, der skæres eller bores i.

Værktøjets stand og vedligeholdelse.

Anvendelse af korrekt tilbehør og kontrol med, at det er skarpt og i en i det hele taget god tilstand.

Hvor kraftigt, der holdes fast i håndtaget og, om der benyttes antivibrationsudstyr.

Om værktøjet anvendes i henhold til dets konstruktion og nærværende anvisninger.

Værktøjet kan medføre et hånd/arm-vibrationssyndrom, hvis det ikke bruges på rigtig måde



ADVARSEL: En vurdering af udsættelsesgraden under det aktuelle brug skal omfatte alle dele af arbejds cyklussen, herunder antallet af gange værktøjet slås til og fra, og tomgangsdriften uden for selve arbejdsopgaven. Dette kan afgørende reducere udsættelsesniveauet i den samlede arbejdsperiode.

Sådan kan du minimere risikoen for udsættelse for vibrationer:

Brug ALTID skarpe mejsler, bor og blade.

Vedligehold værktøjet i overensstemmelse med disse instruktioner og hold det korrekt smurt.

Hvis værktøjet bruges ofte, bør du anskaffe antivibrationsudstyr.

Brug ikke værktøjet i temperaturer på 10°C eller lavere.

Planlæg dit arbejde, så du kan fordele arbejde med kraftige vibrationer over flere dage.

TILBEHØR

Savklinge

Parallelanslag

Vakuuadapter (32mm&35mm)

Skruenøgle

1

1

2

1

69

Det anbefales, at alt udstyr købes i samme butik som maskinen. Anvend udstyr af god kvalitet og af et velkendt mærke. Vælg slibepapir afhængigt af opgaven. Se på emballagen til tilbehøret for at få yderligere oplysninger. Få hjælp og råd i butikken.

SIKKERHEDSANVISNINGER TIL ALLE SAVE



ADVARSEL!

1. **Hold hænderne på afstand af arbejdsområdet og klingens. Hold den anden hånd på støttegrebet eller motorhuset.** Hvis du har begge hænder på saven, kan de ikke komme i vejen for klingens.
2. **Stik aldrig hænderne ind under emnet.** Afskærmningen kan ikke beskytte dine hænder under emnet.
3. **Indstil skæredybden efter emnets tykkelse.** Klingens tænder må ikke være helt synlige under emnet.
4. **Hold aldrig emnet i hænderne, og støt det aldrig med benene.** Emnet skal fastgøres på en stabil arbejdsbænk. Emnet skal understøttes korrekt for at holde det på afstand af brugeren, hindre, at klingens sidder fast, og forhindre, at du mister kontrollen over værktøjet.
5. **Hold elværktøjet i de isolerede håndgreb, når du udfører opgaver, hvor værktøjet kan komme i kontakt med skjulte elledninger eller sin egen ledning.** Kontakt med en spændingsførende ledning kan også sætte elværktøjets metaldele under spænding, hvilket kan føre til elektrisk stød.
6. **Ved savning på langs af emnet bør du bruge et parallelstyr eller en retholt.** Dette øger præcisionen og mindsker risikoen for, at klingens sidder fast.
7. **Brug altid savklinger, hvis huller har den korrekte størrelse og form (firkantede eller runde).** Klinger, der ikke passer til savens spindel, roterer uregelmæssigt og kan medføre, at du mister kontrollen over værktøjet.
8. **Brug aldrig spændeskiver og bolte, der er beskadiget, til klingens.** Klingens spændeskiver og bolte er designet specielt til saven og giver optimal funktion og sikkerhed.

YDERLIGERE SIKKERHEDSANVISNINGER TIL ALLE SAVE – ÅRSAGER TIL OG FORHINDRING AF TILBAGESLAG:

- Tilbageslag forekommer, hvis savklingen sidder fast, klemmes eller er justeret forkert, så saven kommer ud af kontrol, løftes op fra emnet og slynges i retning af brugeren;
- Hvis klingens klemmes, fordi savsnittet lukkes, sidder klingens fast, og motorens reaktion slynger saven hurtigt tilbage mod brugeren;
- Hvis klingens sidder skævt eller er justeret forkert i snittet, kan tænderne på klingens bagkant gå i indgreb med emnets overflade, så klingens løftes op af savsnittet og springer tilbage mod brugeren.

TILBAGESLAG SKER PÅ GRUND AF FORKERT BRUG AF SAVEN OG/ELLER FORKERTE FREMGANGSMÅDER ELLER ARBEJDSFORHOLD OG KAN HINDRES VED AT TRÆFFE DE FØLGENDE FORHOLDSREGLER SOM ANGIVET NEDEFOR.

1. **Hold godt fast om værktøjet med begge hænder, og hold armene, så de kan modstå et eventuelt tilbageslag. Stå på venstre eller højre side af klingens, men aldrig direkte bag klingens.** Tilbageslag kan få saven til at springe baglæns, men med de fornødne forholdsregler kan brugeren kontrollere kraften i tilbageslaget.
2. **Hvis klingens sidder fast, eller hvis du vil afbryde savningen, skal du slippe tænd/sluk-knappen og holde saven stille på emnet, til klingens er standset helt. Forsøg aldrig at fjerne saven fra emnet eller trække saven baglæns, mens klingens roterer, da der ellers kan forekomme tilbageslag.** Undersøg årsagen til, at klingens sidder fast, og løs problemet.
3. **Hvis saven skal startes igen i arbejdsemnet, skal klingens anbringes i midten af savsnittet. Kontrollér også, at tænderne ikke har kontakt med materialet.** Hvis savklingen sidder fast, kan den løfte sig fra savsnittet, eller der kan

opstå tilbageslag, når saven genstartes.

4. **Store emner skal understøttes for at mindske risikoen for, at klingen sidder fast, og der opstår tilbageslag.** Store emner bøjes ofte under deres egen vægt. Anbring støtter under emnet på begge sider, tæt på savsnittet og tæt på emnets kant.
5. **Brug ikke sløve eller beskadigede savklinger.** Sløve eller forkert justerede klinger frembringer et snævert savsnit, der giver høj friktion, får klingens til at sidde fast og fører til tilbageslag.
6. **Justeringsgrebene til skæredybde og skærevinkel skal strammes, inden du saver.** Hvis klingens løsner sig under savningen, kan det medføre, at klingens sidder fast, og resultere i tilbageslag.
7. **Du bedes være ekstra forsigtig, hvis du skal save i vægge eller andre blinde områder.** Klingens kan støde på genstande, der kan forårsage tilbageslag.

SIKKERHEDSANVISNINGER FOR SAVE MED YDRE PENDULAFSKÆRMNING, INDRE PENDULAFSKÆRMNING ELLER TRÆKAFFSKÆRMNING MED NEDRE AFSKÆRMNING

1. **Kontrollér, at den nedre afskærmning lukker korrekt inden hver brug. Brug ikke saven, hvis den nedre afskærmning ikke kan bevæges frit og lukker korrekt. Fastlås aldrig den nedre afskærmning i åben position.** Hvis saven tabes, kan den nedre afskærmning blive bøjet. Hæv den nedre afskærmning med håndtaget for at kontrollere, at det bevæger sig frit og ikke rører ved klingens eller andre dele. Dette skal kontrolleres for alle skærevinkler og -dybder.
2. **Kontrollér, at fjederen i den nedre afskærmning fungerer. Hvis afskærmningen og fjederen ikke fungerer korrekt, skal de repareres inden brug.** Den nedre afskærmning kan bevæge sig langsomt på grund af beskadigede dele, harpiksaflejringer eller akkumuleret snavs.
3. **Den nedre afskærmning må kun trækkes tilbage manuelt til særlige**

saveopgaver, f.eks. stiksavning eller kombinerede snit. Hæv den nedre afskærmning ved hjælp af håndtaget, og slip den, så snart klingens har kontakt med emnet. Til alle andre saveopgaver skal den nedre afskærmning fungere automatisk.

4. **Kontrollér altid, at den nedre afskærmning dækker klingens, inden du sætter saven fra dig på arbejdsbordet eller gulvet.** Hvis klingens roterer og ikke er tildækket, vil den få saven til at rulle baglæns og save i alt, den støder ind i. Vær opmærksom på, at klingens er et stykke tid om at stoppe, når tænd/sluk-knappen slippes.

SÆRLIGE SIKKERHEDSREGLER TIL RUNDSAVEN

1. Brug altid støvmaske, hørevern og sikkerhedsbriller.
2. Brug kun den type savklinger, der anbefales i specifikationerne.
3. Brug ikke rundsaven til at save i træstammer eller grene.
4. Brug kun en bladdiameter i overensstemmelse med markeringen.

SYMBOLER



For at undgå risikoen for personskader skal brugeren læse brugervejledningen



Advarsel



Dobbeltisolering



Bær øjenværn



Bær høreværn



Bær støvmaske

BETJENINGSVEJLEDNING



BEMÆRK: Læs instruktioner omhyggeligt, inden værktøjet tages i brug.

BEREGNET ANVENDELSESOMRÅDE:

Denne maskine er beregnet til savning i længde- og bredderetningen i træ med lige savelinier, så vel som vinkelsavning op til 45°, mens den hviler fast på arbejdsstykket.

1. INDSTILLING AF SAVEDYBDE (Se A)

Løft indstillingsgrebet til savedybden, og løft derefter saven op fra sålen. Indstil savedybden ved hjælp af skalaen, og skub indstillingsgrebet ned for at låse indstillingen. Læg altid 3 mm til den ønskede savedybde, så klingens savner helt gennem emnet.

2. VINKELJUSTERING AF SÅLEN (Se B1 & B2)

Løsn sålens smigglås, og drej sålen for at indstille vinklen ved hjælp af vinkelskalaen. Fastgør derefter sålen ved hjælp af låsen. Kontrollér vinklen, og at sålen er korrekt fastgjort. Vinkelmarkeringerne på sålen er tilstrækkeligt præcise til de fleste almindelige opgaver, men ved præcisionsopgaver anbefales det at anvende en vinkelmåler og at foretage et testsnit i noget andet materiale, før der saves i emnet. Skalaen til savedybden er ikke præcis nok til indstilling af skrånsnit.

SÅDAN BRUGES RUNDSAVEN

1. TÆND/SLUK-KNAP (Se C)

Tænd/sluk-knappen er låst for at forhindre utilsigtet aktivering af elhøvlen. Tryk på låseknappen ind, tryk tænd/sluk-knappen ind, og slip herefter låseknappen. Tænd/sluk-knappen er nu aktiveret. Rundsaven slukkes ved at slippe tænd/sluk-knappen.

2. PARALLELANSLAG (Se D1, D2)

Parallelanslaget kan anvendes til savning parallel med emnets kant. Skub parallelanslaget gennem begge holdere for at indstille den ønskede snitafstand, og spænd skruen for at fastgøre parallelanslaget.

SKÆRESTYR

Gælder kun WX425 (Se D2)

Beveltrac™ (3) der er fast på forkanten af grundpladen, bruges som savestyrt.

3. BRUGERENS PLACERING AF HÆNDERNE (Se Fig.E)

Hold altid fast i rundsaven med begge hænder ved brug.

4. SKIFT SAVKLINGE (Se F,G,H)

Aktivér spindellåsen, og fjern klingebolten (13) og den udvendige flange (C) ved hjælp af skruenøglen. Drej den nederste klingeafskærmning med uret, og hold den åben ved hjælp af holderen til den nederste afskærmning, mens savklingen udskiftes. Sørg for, at klingens boring sidder på den indvendige flange (D), og at pilen, der markerer klingens retning, peger i samme retning som pilen på den nederste klingeafskærmning. Kontrollér, at klingens flanger er rene. Aktivér spindellåsen igen, placer den udvendige flange på spindlens flader, spænd bolten fast med fingrene, og drej den derefter 1/4 omgang mere. Kontrollér, at savklingen er fastgjort korrekt.



ADVARSEL! Savklings

blade er meget skarpe. Brug beskyttelseshandsker. De bedste resultater opnås med rundsaven, når klingen passer til materialet og den ønskede snitkvalitet.

5. UDSUGNING (Se I)

Savsmulden kan fjernes ved at tilslutte en ekstern støvsuger til udsugningen ved hjælp af en adapter og en fleksibel slangeforbindelse. Forvis dig om at adapteren er sikret med to skruer.

6. OPBEVARING AF HEX NØGLE (Se J)

Sekskantnøglen opbevares bagest i rundsaven. Gem den der, når den ikke bruges.

7. UDSKIFTNING AF TILGÆNGELIG MOTORBØRSTE (Se K)

Der er to udskiftelige motorbørster, der let kan opnås adgang til på enten for- eller bagsiden af motorkabinettet.



ADVARSEL: Tag stikket ud af

stikkontakten før der udføres justering, skiftes tilbehør eller ved opbevaring af værktøjerne. Sådanne præventive sikkerhedsforanstaltninger kan nedbringe risikoen for utilsigtet start af el-værktøjet.



NB: Når du servicerer et værktøj, skal du ALTID bruge originale reservedele.

1. Find plastikmotorbørstedækslerne på enten for- eller bagsiden af motorkabinettet.
2. Fjern det påskruede dæksel med en fladhovedskruetrækker, og drej i en bevægelse mod uret for at løsne det. Brug ikke overdreven kraft, da dette kan beskadige adg.stikket.
3. Fjern den gamle motorbørste som vist.
4. Isæt den nye motorbørste, idet du kontrollerer, at den er helt isat i børsteholderen.
5. Påsæt adg.hætten med en fladhovedskruetrækker igen ved at dreje den med uret for at spænde den.

ARBEJDS TIPS TIL STIKSAVEN

Hvis rundsaven er for varm: Lad maskinen køre uden belastning i 2-3 minutter for at afkøle motoren.

Undgå at save med rundsaven over længere perioder med meget lav hastighed. Brug en klinge, der passer til emnets materiale og tykkelse. Snitkvaliteten øges, jo flere tænder klingen har. Sørg for, at emnet er grundigt fastgjort eller fastspændt for at undgå, at det bevæger sig. Sørg for at understøtte store emner i nærheden af savelinjen. Hvis emnet bevæger sig, påvirker det snitkvaliteten. Klingens bevægelse kan derved splintre emnets overflade eller kanter. Placér emnet, så oversiden er en flade, der ikke er synlig, når arbejdet er færdigt.

SAVNING AF RILLER OG FEDER (KUN BLØDE MATERIALER) Kun erfarne og kompetente brugere bør forsøge at save riller og feder med rundsaven.



ADVARSEL! Pas på savklings tænder ved savning af riller og feder. Markér

tydeligt det område, der skal saves ud. Indstil savedybden på rundsaven. Placér rundsaven oven på det markerede område, så sålens forkant hviler på emnet, og sigtekærven flugter med den markerede linje på emnet. Klingens må ikke røre men kun være tæt på emnet. Drej den nederste klingeafskærmning ved hjælp af holderen, så afskærmningen står åben. Tænd for rundsaven, og drej forsigtigt klingens ned i materialet, og sørg for, at sålens forkant udøver en drejekraft. Bevæg rundsaven både fremad og nedad, indtil sålen hviler på emnet som ved normal savning. Den nederste klingeafskærmning kan herefter sættes på plads igen.

VEDLIGEHOLDELSE

Træk stikket ud af stikkontakten, inden der udføres nogen form justering, service eller vedligeholdelse.

Denne bore-/skruemaskine kræver ikke særlig smøring eller vedligeholdelse. Bore-/skruemaskinen må kun serviceres og repareres i et professionelt værksted. Brug aldrig vand eller kemiske rengøringsmidler til rengøring. Må kun rengøres med en tør klud. Opbevares på et tørt sted. Hold motorens ventilationsåbninger rene. Knapperne o.l. skal være rene og frie for støv. Hvis ledningen beskadiges, skal den straks udskiftes med en speciel ledning hos et autoriseret serviceværksted.

MILJØBESKYTTELSE



Dette produkt er blevet mærket med et symbol i relation til bortskaffelse af elektrisk og elektronisk udstyr. Dette betyder at dette produkt ikke må bortskaffes sammen med husholdningsaffald, men at det skal returneres til et opsamlingsssystem, der overholder det Europæiske Direktiv 2012/19/EU. Det vil da blive genbrugt eller adskilt for at reducere påvirkningerne på miljøet. Elektrisk og elektronisk udstyr kan være skadelig for miljøet og for den menneskelige sundhed eftersom de indeholder farlige substanser.

KONFORMITETSERKLÆRING

Vi,
POSITEC Germany GmbH
Konrad-Adenauer-Ufer 37
50668 Köln

Erklærer herved, at produktet
Beskrivelse **WORX Rundsav**
Type **WX425 (4 - udpegning af maskiner, repræsentant for Saw)**
Funktion **k Skæring forskellige materialer med en roterende tandede savklinge**

Er i overensstemmelse med følgende direktiver:
2006/42/ EF
2004/108/EF
2011/65/EU

Standarder i overensstemmelse med
EN 55014-1
EN 55014-2
EN 61000-3-2
EN 61000-3-3
EN 60745-1
EN 60745-2-5

Personen, autoriseret til at udarbejde den tekniske fil,

Navn Russell Nicholson
Adresse Positec Power Tools (Europe) Ltd, PO Box 152, Leeds, LS10 9DS, UK



2014/06/09
Leo Yue
POSITEC Kvalitetschef

-
- 1. SOFT GRIP -KAHVA**

 - 2. KÄYNNISTYSVARMISTIN**

 - 3. BEVELTRAC™**

 - 4. KÄYNNISTYSKYTKIN**

 - 5. LISÄKAHVA**

 - 6. KARAN LUKITUSPAINIKE**

 - 7. POHJALEVYN KALLISTUSASTEIKKO**

 - 8. POHJALEVYN KALLISTUSLUKITUS**

 - 9. SUUNTAISOHJAIN**

 - 10. POHJALEVY**

 - 11. ALEMPI TERÄNSUOJUS**

 - 12. SAHANTERÄ ***

 - 13. TERÄN KIINNITYSRUUVI**

 - 14. ALEMMAN TERÄNSUOJUKSEN VIPU**

 - 15. IMUADAPTERI**

 - 16. SAHAUSSYVYYDEN SÄÄTÖVIPU**

 - 17. KUUSIOKULMA-AVAIMEN SÄILYTYSALUE**

 - 18. SUUNTAISOHJAIMEN LUKITUSRUUVI (Katso D1)**
-

* Kuvissa esitetyt ja selostetut lisävarusteet eivät aina kuulu toimitukseen.

TEKNISET TIEDOT

Tyyppi WX425 (4 - sahaa vastaavan laitteen määrittelyt)

Nimellisjännite	220-240V~50/60Hz
Nimellisteho	1200W
Nimellisa nopeus kuormittamattomana	5000/min
Leikkauksen maksimisyvyys:	
	90° 55mm
	45° 38mm
Kaltevuuskyky	0-45°
Terän halkaisija	160mm
Terän kiinnitysreikä	16mm
Kaksoiseristys	<input type="checkbox"/> / II
Koneen paino	3.5kg

MELUPÄÄSTÖT

A-painotettu äänenpaine	L_{pA} 82dB(A)
K_{pA}	3dB(A)
A-painotettu ääniteho	L_{wA} 93dB(A)
K_{wA}	3dB(A)
Käytä kuulonsuojaimia, kun äänenpaine on yli	80dB(A)



TÄRINÄTASOT

EN 60745:n mukaiset kokonaistärinäarvot:

Tyypillinen painotettu tärinä	Tärinäpäästö $a_n=4.36m/s^2$
	Epävarmuus $K=1.5m/s^2$

Ilmoitettua tärinäarvoa voidaan käyttää vertailtaessa yhtä työkalua toiseen sekä altistumisen alustavaan arviointiin.

 **VAROITUS:** Työkalun käytön todelliset tärinäarvot saattavat poiketa annetuista arvoista riippuen työkalun käyttötavoista seuraavien määritelmien muiden käyttötapojen perusteella:

Kuinka työkalua käytetään ja mitä materiaaleja lahataan tai porataan.

Onko työkalu hyvässä kunnossa ja hyvin huollettu
Käytetäänkö työkalussa oikeita lisävarustetia ja ovatko ne teräviä ja hyväkuntoisia.
Kahvojen otteen pitävyys, jos työkalussa käytetään tärinää estäviä lisävarusteita.
Käytetäänkö työkalua asianmukaisesti ja näitä ohjeita noudattaen.

Tämä työkalu saattaa aiheuttaa käsien/käsivarsien tärinäsyndrooman, jos laitetta ei käytetä oikein.



VAROITUS: Altistustason arvioinnissa tulee tarkkuuden vuoksi ottaa huomioon todelliset käyttöolosuhteet, mukaan lukien aika, kun työkalu on kytketty pois päältä ja kun se käy joutokäynnillä. Tämä saattaa vähentää koko työajan yhteenlaskettua altistusaikaa huomattavasti.

Tärinälle altistumisriskin vähentäminen.

Käytä AINA teräviä taltoja, poria ja teriä.

Huolla tätä työkalua ohjeiden mukaisesti ja pidä työkalu hyvin voideltuna (soveltuviissa kohdissa).

Jos työkalua käytetään säännöllisesti, hanki tärinää estävät lisävarusteet.

Vältä työkalun käyttämistä 10°C lämpötiloissa tai sitä viileämmässä.

Suunnittele työt siten, että paljon tärinää aiheuttavien töiden suorittaminen jakautuu usealle päivälle.

VARUSTEET

Sahanterä

Suuntaisohjain

Imuadapteri (32mm&35mm)

Kuusiokoloavain

1

1 77

2

1

Suosittellemme ostamaan kaikki tarvikkeet samasta liikkeestä, josta hankit koneen. Käytä hyvälaatuisia merkkitarvikkeita. Valitse karkeus käsillä olevan työn mukaan. Katso tarkemmat tiedot kyseisen tarvikkeen pakkauksesta. Saat apua ja neuvoja myös myymälän henkilökunnalta.

TURVALLISUUSOHJEET KAIKILLE SAHOILLE TAKAPOTKUN SYITÄ JA ESTÄMINEN:



VAROITUS!

- Pidä kätesi pois sahausalueelta ja terän läheltä. Pidä toinen kätesi apukahvalla tai moottorikotelolla.** Jos molemmat kädet pitelevät sahaa, ne eivät voi jäädä terän tielle.
- Älä työnnä kättä työkappaleen alle.** Suojus ei suojaa sinua terältä työkappaleen alla.
- Säädä sahausvyvyys työkappaleen paksuuden mukaan.** Terää tulisi näkyä työkappaleen alta vajaan hampaan verran.
- Älä pitele sahattavaa kappaletta kädessäsi tai jalkojesi varassa. Kiinnitä työkappale tukevalle alustalle.** On tärkeää tukea työkappale kunnolla, jotta vältetään kehon altistuminen, terän juuttuminen tai koneen hallinnan menettäminen.
- Pitele konetta eristetyistä kädensijoista/tartuntapinnoista, kun teet töitä, joissa terä saattaa osua rakenteissa oleviin sähköjohtoihin tai koneen liitäntäjohtoon.** Osuminen jännitteelliseen johtimeen tekee myös koneen paljaista metalliosista jännitteellisiä, ja käyttäjä saa niistä sähköiskun.
- Käytä halkaisusahauksessa aina suuntaisohjainta tai suoraa lautaa ohjaimena.** Tämä parantaa sahausksen tarkkuutta ja vähentää terän takertumisvaaraa.
- Käytä aina teriä, joiden kiinnitysreikä on oikean kokoinen ja muotoinen (vinoneliö tai pyöreä).** Sahan kiinnitysvarusteisiin sopimattomat terät pyörivät epäkeskeisesti ja aiheuttavat hallinnan menetyksen.
- Älä käytä vahingoittuneita tai vääriä terän laippoja tai ruuvia.** Terän laipat ja ruuvi on erityisesti suunniteltu kyseiseen sahaan parasta tehokkuutta ja turvallisuutta silmällä pitäen.

LISÄTURVALLISUUSOHJEET KAIKILLE SAHOILLE TAKAPOTKUN SYITÄ JA ESTÄMINEN:

- Takapotku on terän takertelusta, juuttumisesta tai sahausuran suunnasta poikkeamisesta johtuva hallitsemattoman sahan äkillinen ponnahtaminen irti työkappaleesta ja kohti käyttäjää;
- Kun terä puristuu tai juuttuu tiukasti sahausuraan, terän pyöriminen estyy, ja moottorin inertia siirtää sahaa nopeasti taaksepäin kohti käyttäjää;
- Jos terä vääntyy tai kääntyy pois sahausuran suunnasta, terän takareunan hampaat saattavat kaivautua työkappaleen yläpintaan ja aiheuttaa terän kiipeämisen pois urasta ja sahan ponnahtamisen taaksepäin kohti käyttäjää.

TAKAPOTKU ON SEURAUS SAHAN VÄÄRINKÄYTYSTÄ JA/TAI VÄÄRISTÄ TYÖSKENTELYTAVOISTA, JA SEN VOI VÄLTÄÄ SEURAAVASSA KUVATUILLA VAROTOIMILLA.

- Pitele sahaa tukevasti molemmin käsin ja pidä käsivarsia sellaisessa asennossa, että hallitset takapotkuvoimat mahdollisimman hyvin. Asetu sellaiseen asentoon, että kehosi on terän jommallakummalla puolella, ei terän kanssa samalla linjalla.** Takapotku saattaa aiheuttaa sahan ponnahtamisen taaksepäin, mutta käyttäjä voi hallita takapotkuvoimia sopivilla varotoimilla.
- Jos terä takertelee tai kun keskeytät sahausksen jostain syystä, vapauta kytkin ja pidä sahaa paikallaan työkappaleessa, kunnes terä pysähtyy kokonaan. Älä yritä irrottaa sahaa työkappaleesta tai vetää sitä taaksepäin terän pyöriessä; seurauksena voi olla takapotku.** Selvitä terän takertelun syy ja poista se.
- Kun käynnistät sahan uudelleen työkappaleessa, keskity sahanterä sahausuraan ja varmista, että sahanterän hampaat eivät ota kiinni materiaaliin.** Jos sahanterä takertelee, se saattaa kiivetä urasta tai ponnahtaa irti

työkappaleesta, kun saha käynnistetään uudelleen.

- Tue suuret levyt tasaisesti terän takertelun ja takapotkuvaaran minimoimiseksi.**
Suurilla levyillä on taipumus roikkua oman painonsa johdosta. Tuet pitää asettaa levyn alle molemmin puolin sekä sahauslinjan että levyn reunan lähelle.
- Älä käytä tylsiä tai vahingoittuneita teriä.** Teroittamattomat tai väärin haritettut terät tuottavat kapean sahausuran, mikä aiheuttaa ylimääräistä kitkaa, terän takertelua ja takapotkuja.
- Sahaussyvyyden ja kaltevuuden lukitusvivut pitää kiristää kunnolla ennen sahausta.** Jos terän säätö siirtyy sahausajan aikana, seurauksena voi olla takertelua ja takapotku.
- Ole erityisen varovainen sahatessasi seinä ja piiloon jääviä alueita.** Läpi menevä terä saattaa osua kohteisiin, jotka voivat aiheuttaa takapotkun.

TURVAOHJEET SAHOILLE, JOISSA ON ULKOINEN HEILURISUOJUS, SISÄINEN HEILURISUOJUS TAI TOUVISUOJUS ALASUOJUKSEN TOIMINTO

- Tarkista alemman teränsuojuksen asianmukainen sulkeutuminen ennen jokaista käyttöä. Älä käytä sahaa, ellei alasuojus liiku esteettä ja sulkeudu välittömästi Älä kiillaa tai sido alempaa suojusta aukiasentoon.** Jos saha putoaa vahingossa, alasuojus saattaa taipua. Nosta alasuojusta vivulla ja varmista, että se liikkuu esteettä eikä kosketa terään tai muihin osiin missään kulmassa/millään sahausvyvytydellä.
- Tarkista alasuojuksen jousen toiminta. Jos suojuksen ja jousen eivät toimi kunnolla, ne pitää huoltaa ennen sahan käyttöä.** Alasuojus saattaa toimia laiskasti johtuen vaurioituneista osista, kumimaisista jätteistä tai sahanpurukerrostumista.
- Alasuojuksen saa kääntää terän päältä käsin vain erikoissahaussissa, kuten upotussahaussissa ja jirissähaussissa. Nosta alasuojus vivustaan ja vapauta**

se heti, kun terä uppoaa materiaaliin.

Kaikessa muussa sahausksessa alasuojuksen tulee antaa toimia automaattisesti.

- Varmista aina, että alempi teränsuojus peittää terän, ennen kuin lasket sahan työpöydälle tai lattialle.** Suojaamaton pyörivä terä siirtäisi sahaa taaksepäin, ja vahingoittaisi tielleen osuvia kohteita. Ota huomioon, että terä pyörii vielä jonkin aikaa kytkimen vapauttamisen jälkeen.

LISÄTURVALLISUUSOHJEET PYÖRÖSAHALLE

- Käytä aina hengityssuojainta, kuulonsuojaimia ja suojalaseja.
- Käytä vain erittelyssä suositeltuja sahanteriä.
- Älä sahaa pyörösaamalla puiden oksia tai runkoja.
- Käytä vain merkintöjen mukaisia terän halkaisijoita.

SYMBOLIT



Käyttäjän täytyy lukea ohjekirja loukkaantumisvaaran vähentämiseksi



Varoitus



Suojausluokka



Käytä suojalaseja



Käytä kuulonsuojaimia



Käytä pölysuojainta

KÄYTTÖOHJE



HUOMAUTUS: Ennen työkalun käyttöä, lue ohjekirja huolellisesti.

ÄNDAMÅLSENLIG ANVÄNDNING:

Laite on suunniteltu puun pitkittäis- ja poikittaissahaukseen. Suoria viivoja ja viistokulmia 45°:een asti voi sahata pitämällä laitteen tukevasti sahattavan kohteen päällä.

1. SAHAUSSYVYYDEN SÄÄTÖ (Katso A)

Nosta sahaus­syvyyden säätövipuylös ja nosta sahan runko irti pohjalevystä. Aseta sahaus­syvyys asteikon avulla ja lukitse asento painamalla vipu alas. Lisää sahaus­syvyyteen aina 3 mm, jotta terä ulottuu kokonaan materiaalin läpi.

2. POHJALEVYN KALLISTUKSEN SÄÄTÖ (Katso B1 & B2)

Löysää pohjalevyn kallistuslukitus ja säädä kallistuskulma asteikon avulla pohjalevyä kääntämällä. Lukitse pohjalevy sitten kallistuslukituksella. Tarkista lopuksi kulma ja varmista, että pohjalevy on kunnolla lukittu. Pohjalevyn kulmamerkin­nät ovat riittävän tarkat useimpiin tarkoituksiin, mutta tarkassa työssä on suositeltavaa säätää kulma astelevyn avulla ja suorittaa koesahaus muuhun materiaaliin. Älä käytä sahaus­syvyyden asteikkoa viistosahauksessa, koska se ei silloin pidä paikkaansa.

PYÖRÖSAHAN KÄYTTÖ

1. TURVALLINEN KÄYNNISTYS-/PYSÄYTYSKYTKIN (Katso C)

Turvallisessa käynnistys-/pysäytyskytkimessä on lukitus, joka estää tahattoman käynnistyk­sen. Paina ensin lukituksen avausnuppia, sitten käynnistys-/pysäytyskytkintä, ja vapauta lopuksi lukituksen avausnappi. Kyt­kin on nyt kytketty. Kone pysäytetään vapauttamalla käynnistys-/pysäytyskytkin. Terä saattaa jatkaa pyörimistä vielä tämän jälkeen. Odota kunnes terä on täysin pysähtynyt.

2. SUUNTAISOHJAIMEN SÄÄTÖ (Katso D1, D2)

Työkappaleen reunan suuntaiseen

sahaukseen halutulla etäisyydellä reunasta. Pujota suuntaisohjain molempien kiinnikkeiden läpi sopivalle etäisyydelle ja lukitse paikalleen tiukkaamalla ruuvi.

SAHAUSOHJAIN

Vain mallissa WX425 (Katso D2)

Pohjalevyn etuosaan kiinnitettyä Beveltrac™ (3) käytetään sahauksen ohjaamiseen.

3. OIKEA KÄSIOTE (Katso E)

Pidä aina koneesta kiinni molemmin käsin käytön aikana.

4. SAHANTERÄN VAIHTO (Katso F,G,H)

Paina karan lukitusnuppia ja irrota mukana toimitetulla avaimella terän kiinnitysruuvi (13), aluslaatta (B) ja ulompi kiristyslaippa (C). Käännä alempi teränsuojus myötöpäivään ja pidä sitä auki alemman teränsuojuksen vivulla sahanterää (12) vaihtaessasi. Varmista, että terän kiinnitysreikä on sisemmän kiristyslaipan (D) kohdalla ja että pyörimissuuntaa osoittavat nuolet ovat samansuuntaiset sahanterässä ja teränsuojuksessa. Tarkista, että terän pinta ja laipat ovat puhtaat. Paina karan lukitusnuppia uudelleen, asenna ulompi kiristyslaippa karan viisteisiin ja tiukkaa ruuvi 1/4 kierrosta yli sormitiukkuuden. Varmista, että terä on kiinnitetty kunnolla.

 **VAROITUS: Sahanterän hampaat ovat erittäin terävät;** käytä käsineitä. Parhaan sahaustuloksen saamiseksi tulee varmistaa, että terä on työstettävän materiaalin ja tarvittavan laadun mukainen.

5. PÖLYNPOISTOLIITÄNTÄ (Katso I)

Liitä pölynpoistoa varten sopiva ulkoinen pölynpoistolaite (esim. pölynimuri) pölynpoistoliitintään käyttämällä sovitinta ja joustavaa letkua. Varmista, että adapteri on kiinnitetty kahdella ruuvilla.

6. KUUSIOKULMA-AVAIMEN SÄILYTYS (Katso J)

Kuusioavainta pidetään pyörösahan takana. Laita avain takaisin kun se ei ole käytössä.

7. MOOTTORIN HIILIHARJOJEN VAIHTO (Katso K)

Moottorissa on kaksi vaihdettavaa hiiliharjaa, joihin pääsee helposti käsiksi moottorikotelon edestä tai takaa.

 **VAROITUS:** Irrota aina virtajohdon pistoke pistorasiasta ennen säätöjen tekoa, lisävarusteiden vaihtoa tai sähkötyökalujen jättöä säilytykseen. Tällaiset ehkäisevät käyttöturvatoimet vähentävät sähkötyökalun tahattoman käynnistyksen vaaraa.

 **HUOMIO: Käytä työkalun huoltotöissä AINA ainoastaan alkuperäisiä varaosia.**

1. Etsi moottorikotelon edestä tai takaa muoviset hiiliharjojen suojakannet..
2. Irrota kierteillä varustetut kannet lattapäisellä ruuviavaimella vastapäivään kiertäen. Älä käytä liikaa voimaa, koska muutoin suojakannet saattavat vaurioitua.
3. Poista vanha moottorin hiiliharja, kuten esitetään.
4. Laita moottoriin uusi hiiliharja varmistaen, että se menee kokonaan harjapitimen sisään.
5. Laita suojakansi takaisin paikalleen kiertämällä se lattapäisellä ruuviavaimella tiukalle.

VINKKEJÄ PYÖRÖSAHALLA TYÖSKENTELYYN

Jos kone kuumenee liikaa, anna sen käydä 2-3 minuuttia kuormittamattomana moottorin jäähdyttämiseksi. Vältä koneen käyttämistä pitkähköjä aikoja hitaalla nopeudella. Käytä aina sahattavaan materiaaliin ja sen paksuuteen sopivaa terää. Sahausjäljen laatu on sitä parempi mitä tiheämpi on sahanterän hammas. Varmista aina, että työkalupale pysyy kunnolla paikallaan. Tue suuret levyt läheltä sahauslinjaa. Sahattavan materiaalin liikkuminen saattaa huonontaa lopputulosta. Terä leikkaa ylöspäin, joten työkalupaleen yläpinta tai reunat saattavat rispaantua. Aseta työkalupale sahattaessa niin, että sen piiloon jäävä pinta on ylöspäin. Liian nopea syöttö heikentää huomattavasti sahan suorituskykyä

ja lyhentää terän käyttöikä. Laita työn parempi puoli aina alaspäin minimoidaksesi reunojen rispaantumisen. Käytä ainoastaan oikean tyyppisiä, teräviä sahanteriä. UPUTUSSAHAUS (VAIN PEHMEÄT MATERIAALIT) Tämä työ vaatii taitoa ja sopii vain pätevän henkilön suoritettavaksi.

 **VAROITUS:** Tässä työssä on syytä noudattaa erityistä varovaisuutta, koska teränsuojus pitää kääntää auki. Merkitse selvästi sahattava alue. Säädä haluttu sahausvyvyys. Aseta saha merkityn alueen päälle pohjalevyn etureuna työkappaleen pintaa vasten ja sahausohjain työkappaleeseen merkityn viivan kohdalle. Varmista, että terä on lähellä työkappaletta mutta ei kosketa sitä. Alempi teränsuojus pitää kääntää pois tieltä vivulla. Käynnistä saha ja kallista terä kevyesti materiaaliin säilyttäen pohjalevyn etureunan kosketuksen työkappaleeseen. Siirrä sahaa sekä alaspäin eteenpäin, kunnes pohjalevy lepää normaalisti työkappaletta vasten. Alemman teränsuojuksen voi nyt vapauttaa.

YMPÄRISTÖN SUOJELU

 Tämä tuote on merkitty symbolilla liittyen sähkö- ja elektroniikkajätteen hävittämiseen. Tämä tarkoittaa, että tätä tuotetta ei saa hävittää talousjätteen mukana, vaan se pitää palauttaa keräysjärjestelmään, joka on eurooppalaisen direktiivin 2012/19/EU mukainen. Sen jälkeen se kierrätetään tai puretaan tarkoituksena vähentää vaikutusta ympäristöön. Sähkö- ja elektroniikkalaitteet voivat olla vaarallisia ympäristölle ja ihmisen terveydelle, koska ne sisältävät vaarallisia aineita.

HUOLTO

Irrota sähköpistoke pistorasiasta ennen minkään säädön, huollon tai puhdistuksen tekemistä.

Kone ei vaadi voitelua eikä huoltoa. Koneen sisällä ei ole käyttäjän huollettavia osia. Älä käytä vettä tai kemiallisia puhdistusaineita koneen puhdistukseen. Pyyhi puhtaaksi kuivalla liinalla. Säilytä kone kuivassa paikassa. Pidä moottorin tuuletusaukot puhtaana. Pidä kytkimet ja säätimet pölyttöminä. Tuuletusaukoista näkyvä kipinöinti on normaalia eikä vahingoita konetta.

Jos virtajohto on vahingoittunut, se on sähköiskun välttämiseksi jätettävä valmistajan, valtuutetun huoltoedustajan tai vastaavan pätevän sähkötekniikon vaihdettavaksi.

VAATIMUSTENMUKAISUUS- VAKUUTUS

Me,
POSITEC Germany GmbH
Konrad-Adenauer-Ufer 37
50668 Köln

Vakuutamme täten, että tuote
Selostus **WORX Käsipyörösaha**
Tyyppi **WX425(4 - sahaa vastaavan
laitteen määriykset)**
Toimintoa **Leikkaamalla erilaiset
materiaalit pyörivä hammastettu terä**

Täyttää seuraavien direktiivien määräykset:
2006/42/EC
2004/108/EC
2011/65/EU

Yhdenmukaiset standardit
EN 55014-1
EN 55014-2
EN 61000-3-2
EN 61000-3-3
EN 60745-1
EN 60745-2-5

Henkilö valtuutettu kääntämään teknisen
tiedoston,
Nimi Russell Nicholson
Osoite Positec Power Tools (Europe)
Ltd, PO Box 152, Leeds, LS10 9DS, UK



2014/06/10
Leo Yue
Laatupäällikkö POSITEC

-
- 1. MYKT GRIPEHÅNDTAK**

 - 2. INNKOBLINGSSPERRE**

 - 3. BEVELTRAC™**

 - 4. PÅ-/AV-BRYTER**

 - 5. EKSTRAHÅNDTAK**

 - 6. SPINDEL-LÅSETAST**

 - 7. BUNNPLATE VINKELSKALA**

 - 8. BUNNPLATELÅS**

 - 9. PARALLELLANLEGG**

 - 10. GRUNNPLATE**

 - 11. BLADBESKYTTELSE**

 - 12. SAGBLAD ***

 - 13. BLADSKRUE**

 - 14. BLADBESKYTTERHÅNDTAK**

 - 15. AVSUGADAPTER**

 - 16. LÅS FOR KUTTEDYBDE**

 - 17. OPPBEVARINGSSTED FOR UNBRAKONØKKEL**

 - 18. PARALLELANLEGG LÅSESKRUE (Se D1)**
-

* Ikke alle tilbehør avbildet og beskrevet over er inkludert i standardleveranse.

TEKNISKE DATA

Type WX425 (4-betegner maskin, angir sag)

Merkespenning	220-240V~50/60Hz
Inngangseffekt	1200W
Nominell tomgangshastighet	5000/min
Maks. skjæredybde	
	90° 55mm
	45° 38mm
Skråkantkapasitet	0-45°
Bladdiameter	160mm
Bladsylinderdiameter	16mm
Dobbelisolering	 /II
Maskinvekt	3.5kg

STØYINFORMASJON

Belastning lydtrykk	L_{pA} 82dB(A)	85
K_{pA}	3dB(A)	
Belastning lydeffekt	L_{wA} 93dB(A)	
K_{wA}	3dB(A)	
Bruk hørselsvern når lydtrykket er over	80dB(A)	

VIBRASJONSINFORMASJON

Totale vibrasjonsverdier satt i henhold til EN 60745:	
Vanlig belastningsvibrasjon	Vibrasjonutsendingsverdi $a_h=4.36m/s^2$
	Usikkerhet $K=1.5m/s^2$

Den erklært totale vibrasjonsverdien kan benyttes til å sammenligne ett verktøy med et annet, og kan også anvendes i en forberedende vurdering av eksponering.

 **ADVARSEL:** Vibrasjonsutslippsverdien under faktisk bruk av kraftverktøyet kan avvike fra oppgitt verdi, avhengig av måtene verktøyet brukes og følgende eksemplene og andre variasjoner i hvordan verktøyet brukes:

Hvordan verktøyet brukes og materialene som blir kuttet eller drilllet.
Verktøyet er i god stand og godt veldlikeholdt.

Bruk av riktig tilbehør for verktøyet, og sørg for at det er skarpt og i god stand. Hvor stramt grepet på håndtakene er, og om det brukes antivibrasjonstilbehør. Og at verktøyet blir brukt til det formålet det er tilsiktet i henhold til designet og disse instruksjonene.

Dette verktøyet kan forårsake hånd-arm vibrasjonssyndrom, hvis det ikke brukes på en god måte.

 **ADVARSEL:** For å være nøyaktig, bør også et overslag over eksponeringsnivå under faktiske bruksforhold også tas med i betraktning i alle deler av driftssyklusen, slik som når verktøyet er skrudd av og når det går på tomgang, men ikke faktisk gjør jobben. Dette kan redusere eksponeringsnivået betraktelig over hele arbeidsperioden.

For å hjelpe til å minimere risikoen for vibrasjonseksponering.

Bruk ALLTID skarpe meisler, driller og blad.

Vedlikehold verktøyet i henhold til disse instruksjonene og sørg for at det er godt smurt (der det er hensiktsmessig).

Hvis verktøyet skal brukes regelmessig, invester i antivibrasjonstilbehør.

Unngå å bruke verktøy i temperaturer på 10°C eller lavere.

Planlegg arbeidstidplanen din slik at du sprer bruk av høyvibrasjonsverktøy utover flere dager.

TILLEGGSTY

Sagblad

1

Parallellanlegg

1

Vakuuadapter (32mm&35mm)

2

Sekskantnøkkel

1

Vi anbefaler at du kjøper alle dine rekvisitter fra samme butikken der du kjøpte verktøyet.

Bruk gode kvalitetsrekvisita som er merket med et velkjent bransjenavn. Vi refererer til arbeidstipsavsnittet i denne manualen eller til rekvisita pakningen for flere detaljer.

Butikkpersonalet kan også hjelpe og gi deg råd.

SIKKERHETSINSTRUKSJONER FOR ALLE TILFELLER



ADVARSEL!

- Hold hendene unna kutteområdet og bladet. Hold den andre hånden på hjelpehåndtaket eller på motorkabinettet.** Hvis begge hendene holder sagen, kan de ikke bli kuttet av bladet.
- Ikke strekk deg under arbeidsstykket.** Beskyttelsen kan ikke beskytte deg fra bladet under arbeidsstykket.
- Juster kuttedybden til tykkelsen av arbeidsstykket.** Mindre enn en full lengde av bladtannen skal være synlig under arbeidsstykket.
- Hold aldri arbeidsstykket som skal kuttes i hånden eller over foten. Sikre arbeidsstykket til et stabilt arbeidsbord.** Det er viktig å støtte arbeidet skikkelig for å minimalisere kroppskontakt, bladkniping eller å miste kontrollen.
- Hold det elektriske verktøyet med isolerte gripeflater når du utfører en operasjon der sagen kan komme i kontakt med gjemte ledninger eller sin egen ledning.** Kontakt med en "levende" ledning vil også utsette metalleder til verktøyet for støt og gi operatøren elektrisk sjokk.
- Bruk alltid en klyvesperre eller en rettkantet leder når du klyver.** Dette forbedrer nøyaktigheten til kuttet og reduserer sjansen for bladkniping.
- Bruk alltid blad med riktig størrelse og form (diamant kontra runde) med spindelhull.** Blad som ikke er lik det som er anbefalt i monteringsanvisningen til sagen, vil kjøre eksentrisk og føre til at du mister kontrollen.
- Bruk aldri skadede eller feil bladskiver eller bolter.** Bladskivene og boltene er spesielt laget til sagen din, for optimal ytelse og sikker operasjon.

YTTERLIGERE SIKKERHETSINSTRUKSJONER FOR ALLE TILFELLER MED SAGING OG BRUKERFOREBYGGING AV TILBAKESLAG:

- Tilbakeslag er en plutselig reaksjon av et klemt, sprettende eller et forskjøvet sagblad og forårsaker at sagen ukontrollert løftes opp og ut av arbeidsstykket og mot operatøren;
- Når bladet er klemt fast eller spretter ved at sagsnittet blir sammenknepet, vil bladet stalle og motorreaksjonen kjører enheten bakover mot operatøren;
- Hvis bladet blir vridd eller forskyves i skjæret, vil tennene på bakkanten av bladet kunne grave seg ned i overflaten av trestykket og forårsake at bladet klatter ut av sagsnittet og hoppe bakover mot operatøren.

TILBAKESLAG ER ET RESULTAT AV FEILAKTIG ANVENDELSE AV SAGEN OG/ ELLER FEIL OPERASJONSPROSEDYRER ELLER OMSTENDIGHETER OG KAN UNNGÅS VED Å TA DE FORHOLDSREGLENE SOM BLIR GITT UNDER.

- Oppretthold et fast grep med begge hender på sagen og plasser hendene for å motstå tilbakeslagskrefter. La kroppen være på den ene siden av bladet, og ikke på linje med bladet.** Tilbakeslag kan forårsake at sagen hopper bakover, men tilbakeslagskrefter kan kontrolleres av operatøren, hvis riktige forholdsregler er tatt.
- Når bladet kniper, eller når et skjær blir avbrutt av en eller annen grunn, frigi avtrekkeren og hold sagen urørlig i materialet til bladet står helt stille. Forsøk aldri å fjerne sagen fra arbeidet eller dytte sagen bakover mens bladet er i bevegelse eller at tilbakeslag kan inntreffe.** Undersøk og gjør korrigeringer for å eliminere årsaker til bladkniping.
- Når du restarter en sag i et arbeidsstykke, sentrer sagbladet i sagsnittet og sjekk at sagtennene ikke er festet til materialet.** Hvis sagbladet

kniper, kan det komme opp eller slå tilbake fra arbeidsstykket når sagen restartes.

4. **Støtt opp med store paneler for å minimalisere risikoen for bladdklemming og tilbakeslag.** Store paneler holdes ned med sin egen vekt. Panelet må støttes under på begge sider, nær kuttelinjen og nært kanten av panelet.
5. **Ikke bruk uskarpe eller skadede blad.** Uskarpe eller uriktige bladsett, frembringer smale sagsnitt og forårsaker overdreven friksjon, bladkniping og tilbakeslag.
6. **Bladdybde og skråkant justeringslåsespake må settes fast og sikres før du begynner å sage.** Hvis bladjusteringen forandres mens du sager, kan det forårsake kniping og tilbakeslag.
7. **Vær ekstra forsiktig når du sager i eksisterende vegger eller andre blindområder.** Det utskytende bladet kan kutte objekter som kan forårsake tilbakeslag.

SIKKERHETSINSTRUKSJONER FOR SAGER MED YTRE PENDELVERN, INDRE PENDULVERN, ELLER SLEPEVERN FUNKSJON TIL NEDRE VERN

1. **Sjekk at den nedre beskyttelsen er forsvarlig låst før hvert bruk. Ikke bruk sagen hvis den nedre beskyttelsen ikke kan beveges fritt og er lukket skikkelig. Aldri klem eller fest den nedre beskyttelsen i åpen posisjon.** Hvis sagen mistes ved et uhell, kan den nedre beskyttelsen bli bøyd. Hev den nedre beskyttelsen med hendelen og sikre deg at den beveger seg fritt og ikke berører bladet eller andre deler, i alle vinkler og i dybde kutt.
2. **Sjekk funksjonaliteten til fjæren til den nedre beskyttelsen. Hvis beskyttelsen og fjæren ikke fungerer skikkelig, må de bli reparert før bruk.** Det hender at den nedre beskyttelsen blir treg å betjene på grunn av skadede deler, klebrige materialer eller oppbygging av rester.
3. **Den nedre bladbeskyttelsen må bare bli trukket tilbake manuelt for spesielle kutt som "formingskutt" og "sammensatte kutt". Hev den nedre**

bladbeskytterten ved å trekke tilbake hendelen og så snart bladet møter materialet, skal du frigi beskyttelsen.

For all annen type saging, må den nedre beskyttelsen operere automatisk.

4. **Sjekk alltid at den nedre beskyttelsen dekker bladet før du setter sagen ned på benken eller gulvet.** Et ubeskyttet, roterende blad vil forårsake at sagen går bakover, og kutter hva som måtte komme i dens vei. Vær oppmerksom på tiden det tar før bladet stopper etter at sagen er slått av.

EKSTRA SIKKERHETSREGLER FOR SIRKELSAGEN DIN

1. Bruk alltid støvmaske, hørselsvern og beskyttelsesbriller.
2. Bruk bare sagblad som er anbefalt i spesifikasjonen.
3. Ikke bruk sirkelsagen til å kutte greiner eller tømmer.
4. Bruk kun bladdiameter(e) i henhold til markeringene

SYMBOLER



For å redusere risikoen for personskade, må brukeren lese instruksjonsveiledningen



Advarsel



Beskyttelsesklasse



Bruk vernebriller



Bruk hørselsvern



Bruk støvmaske

DRIFTSINSTRUKSER



MERK: Les nøye gjennom instruksjonsboka før du bruker verktøyet.

FORMÅLSMESSIG BRUK:

Maskinen er met for skjæring av tre i lengde- og tverretning med rette skjærelinjer og med skråvinkler opptil 45°.

1. SKJÆREDYBDEJUSTERING (Se A)

Løft dybden til skjærejusteringshåndtaket og hev sagen vekk fra bunnplaten. Sett dybden på skjæret ved å bruke skalaen og trykk håndtaket ned til låsing. Legg alltid til 3mm til dybden til kuttet slik at bladet kan skjære gjennom materialet.

2. JUSTERING AV BUNNPLATEVINKELEN (Se B1 & B2)

Løsne bunnplaten vinkellås og roter bunnplaten for å sette skråvinkelen ved å bruke bunnplates vinkelskala. Sett deretter fast bunnplateposisjonen ved å bruke låset. Til sist sjekker du vinkelen og forsikrer deg om at bunnplaten er godt festet. Vinkelmarkeringene på bunnplaten er nøyaktige nok til de mest vanlige formål, men det anbefales for nøyaktig arbeid å sette vinkelen med en vinkelmåler og gjøre et testkutt på et annet emne. Ikke bruk dybden på skjæreskalaen når du lager skråsnitt på grunn av mulig unøyaktighet.

Å BRUKE SIRKELSAGEN

1. SIKKERHETS AV/PÅ BRYTER (Se C)

Bryteren er slått av for å forhindre tilfeldig starting. Trykk ned låseknappen deretter på/ av bryteren og utløse låseknappen. Bryteren er nå på. For å slå av er det bare å utløse på/av knappen. Bladet kan fortsette å gå rundt etter dette. Vent til det har stanset helt før du setter verktøyet ned.

2. JUSTERING AV PARALLELLSTAG (Se D1,D2)

Dette brukes til å lage kutt parallelt til arbeidsstykkekannten ved en valgt distanse. La parallellstagens arm gli gjennom begge innretningene for å rette inn den anbefalte sag – distansen og deretter skru til for å låse den i posisjon.

KAPPEFØRING

Kun WX425 (Se D2)

Beveltrac™ (3) foran på bunnplaten brukes som skjæreguide.

3. HÅNDTAKPOSISJON (Se E)

Hold alltid sagen din fast med begge hender når du bruker den.

4. BYTT SAGBLADET (Se F,G, H)

Press spindellåseknappen, og bruk skiftenøkkel for å fjerne (13) pakningen (B) og ytre krave (C). Roter den nedre bladbeskytteren med urviseren og hold det åpent med å bruke det nedre bladbeskytterhåndtaket mens du skifter sagbladet (12). Forsikre deg om at bladsylinderdiametere befinner seg på den indre kraven (D) og at bladretningen peker i samme retning som den nedre bladbeskytter - Pilen. Sjekk at overflaten på bladet og at kravene er rene. Trykk spindellåsen og gjør i stand igjen den ytre krave over spindelen, og skru til skruen ¼ runde mer enn det du greier å trekke til for hånd. Sjekk at bladet er forsvarlig fastsatt.

 **ADVARSEL: bladtennene er veldig skarpe og benytt hansker.** For å få best mulig sageresultater må du forsikre deg om at sagbladet er tilpasset materialet du sager i og sagekvaliteten du trenger.

5. STØVUTSUGINGSUTTAK (Se I)

For å fjerne sagstøv, må du koble til en ekstern støvutsugermaskin (for eksempel en støvsuger) til støvutsugingsuttaket ved å bruke en adapter og en fleksibel slangetilkopling. Pass på å feste adapteren med to skruer.

6. OPPBEVARINGSSTED FOR UNBRAKONØKKELE (Se J)

Unbrakonøkkel oppbevares på baksiden av sirkelsagen. Sett nøkkelen tilbake når den ikke er i bruk.

7. SKIFTE MOTORBØRSTER (Se K)

Motoren har to utskiftbare børster som det er lett å nå enten fra fremsiden eller baksiden av motorhuset.

 **ADVARSEL:** Trekk støpselet ut av stikkkontakten før du foretar justeringer

eller skifter tilbehør på elektrisk verktøy eller setter det bort for lagring. Slike forholdsregler reduserer risikoen for utilsiktet start av det elektriske verktøyet.

 **VIKTIG: Når du utfører service på verktøyet, må du ALLTID bruke originale reservedeler.**

1. Lokaliser plastlokkene som gir tilgang til motorbørstene, foran eller bak på motorhuset.
2. Skru ut det gjengede lokket mot urviseren med en flatbladet skrutrekker. Ikke bruk overdreven kraft, da dette kan skade plastlokket.
3. Ta ut den gamle motorbørsten, som vist.
4. Sett inn den nye motorbørsten og sørg for at den kommer helt på plass i børsteholderen.
5. Sett på igjen lokket med den flatbladede skrutrekkeren – skru med urviseren.

ARBEIDSTIPS FOR SIRKELSAGEN DIN

Hvis ditt elektriske verktøy blir for varmt, kjører du den uten belastning i 2-3 minutter for å avkjøle motoren. Unngå langvarig bruk ved veldig lave hastigheter.

Benytt alltid et blad som er tilpasset materialet og materialtykkelsen som skal sages. Kvaliteten på skjæret vil bli forbedret ettersom antall tenner på bladet øker. Sørg alltid for at arbeidsstykket er forsvarlig festet eller fastklemt for å hindre bevegelse. Sett fast store paneler tett til kuttelinjen. Eventuelle bevegelser av materialet kan påvirke kvaliteten på skjæret. Bladet skjærer i oppadgående retning og kan flise opp den øverste flaten eller kantene på arbeidsstykket. Når du sager, sørg for at den øverste flaten er den ikke-synlige overflate når arbeidet er ferdig. Å presse fremover for fort minsker maskinens yteevne betydelig og forkorter sagbladets levetid. Ta alltid den gode siden til arbeidsstykket nedover for å sørge for at det blir minst splintring. Bruk bare skarpe sagblad av riktig type.

HULROM SKJÆRING (KUN MYKE MATERIALER) Denne arbeidsoperasjonen krever mye kunnskap med saging og må bare

utføres av en kompetent person.



ADVARSEL: Bladtennene er utsatt under denne operasjonen så du må arbeide med ekstrem forsiktighet. Marker tydelig området som skal skjæres. Still inn skjæredybden til saga. Plasser saga over det merkede området med forkanten til bunnplata hvilende på arbeidsoverflaten og skjæremerket innregulert med den merkede linje på arbeidsstykket. Sørg for at bladet er nært, men ikke berører arbeidsoverflaten. Den nederste bladbeskytteren må dreies i åpen stilling ved å bruke håndtaket. Slå saga på og sving forsiktig bladet ned mot materialet, men oppretthold en omdreiningskraft på forkanten på platen. Beveg saga både fremover og nedover til bunnplata hviler på arbeidsstykket for normal saging. Den underliggende bladbeskytteren kan nå bli frigitt til normal oppgave til beskytteren.

VEDLIKEHOLD

Ta ut støpselet fra stikkontakten før du foretar justeringer, service eller vedlikehold.

Det elektriske verktøyet trenger ikke ytterligere smøring eller vedlikehold. Det er ingen brukernyttige deler i det elektriske verktøyet. Bruk aldri vann eller kjemiske rensmidler for å rense verktøyet. Tørk av med en tørr klut. Du må alltid lagre verktøyet på en tørr plass. Hold alltid motorens ventilasjonskanaler rene. Hold alle betjeningskontrollene fri for støv. Hvis du ser gnister i ventilasjonskanalene, er dette normalt og vil ikke skade verktøyet. Hvis den medfølgende ledningen er beskadiget må den erstattes av produsenten, serviceagenten eller andre kvalifiserte personer for å unngå risiko.

MILJØVERNILTAK



Avfall etter elektriske produkter må ikke legges sammen med husholdningsavfall. Vennligst resirkuler avfallet der dette finnes. Undersøk hos de lokale myndighetene eller en detaljist for resirkuleringsråd.

SAMSVARERKLÆRING

Vi,
POSITEC Germany GmbH
Konrad-Adenauer-Ufer 37
50668 Köln

Erklærer at produktet,
Beskrivelse **WORX Sirkelsag**
Type **WX425 (4-betegner maskin, angir sag)**
Funksjon **Skjæring ulike materialer med en roterende toothed blad**

Samsvarer med følgende direktiver,
2006/42/EC
2004/108/EC
2011/65/EU

Standardene samsvarer med
EN 55014-1
EN 55014-2
EN 61000-3-2
EN 61000-3-3
EN 60745-1
EN 60745-2-5

Personen som er autorisert til å utarbeide den tekniske filen,

Navn Russell Nicholson
Adresse Positec Power Tools (Europe) Ltd, PO Box 152, Leeds, LS10 9DS, UK



2014/06/09
Leo Yue
Kvalitetssjef POSITEC

-
- 1. HANDTAG MED MJUKT GREPP**

 - 2. INKOPPLINGSSPÄRR**

 - 3. BEVELTRAC™**

 - 4. STRÖMSTÄLLARE TILL/FRÅN**

 - 5. STÖDHANDTAG**

 - 6. LÅSKNAPP FÖR AXELN**

 - 7. FOTPLÅTENS VINKELSKALA**

 - 8. FOTPLÅTENS LÅSNING FÖR SNEDSÅGNING**

 - 9. PARALLELLSTYRNING**

 - 10. FOTPLÅT**

 - 11. UNDRE BLADSKYDD**

 - 12. SÅGBLAD ***

 - 13. BLADBULT**

 - 14. UNDRE SKYDDSSPAK**

 - 15. UTSUGNINGSADAPTER**

 - 16. LÅS FÖR SÅGDJUP**

 - 17. FÖRVARING SEXKANTSNYCKEL**

 - 18. PARALLELL GUIDELÅSSKRUV (Se D1)**
-

* Alla de tillbehör som illustreras eller beskrivs ingår inte i standardpaketet.

TEKNISK INFORMATION

Typ WX425 (4- maskinbestämning, sågrepresentant)

Spänning	220-240V~50/60Hz
Effekt	1200W
Hastighet utan belastning	5000/min
Max. sågdjup	
	90° 55mm
	45° 38mm
Fasningskapacitet	0-45°
Klingdiameter	160mm
Bladhå	16mm
Dubbel isolering	 //II
Fotplåt	3.5kg

BULLERINFORMATION

Ett uppmätt ljudtryck	L_{pA} 82dB(A)
K_{pA}	3dB(A)
En uppmätt ljudstyrka	L_{wA} 93dB(A)
K_{wA}	3dB(A)
Använd hörselskydd när ljudtrycket är över	80dB(A)



VIBRATIONSINFORMATION

Vibration totala värden fastställda enligt EN 60745:

Typisk uppmätt vibrering	Vibrationsutsändningsvärde $a_h=4.36m/s^2$
	Osäkerhet $K=1.5m/s^2$

Det deklarerade totala vibrationsvärdet kan användas för att jämföra ett verktyg med ett annat och det kan också användas för preliminär bedömning av exponering.

 **WARNING:** Vibrationsvärde vid verklig användning av maskinverktyget kan skilja sig åt från det deklarerade värdet beroende på hur verktyget används och beroende på följande exempel och andra variationer om hur verktyget används:

Hur verktyget används och materialet som skärs eller borras.

Verktyget är i bra skick och bra underhållet.

Användning av korrekt tillbehör för verktyget och säkerställ att de är skarpa och i bra skick. Åtdragningsgraden av greppet på handtaget och om några antivibrationstillbehör används. Och att verktyget används såsom avsett enligt dess konstruktion och dessa instruktioner.

Detta verktyg kan orsaka hand-arm vibrationssyndrom om det används på felaktigt sätt.

 **WARNING:** För att vara korrekt bör en beräkning av exponeringsnivån under verkliga förhållanden vid användning också tas med för alla delar av hanteringscykeln såsom tiden när verktyget är avstängt och när det körs på tomgång utan att utföra något arbete. Detta kan betydligt minska exponeringsnivån över den totala arbetsperioden.

Hjälp för att minimera risken för vibrationsexponering.

Använd ALLTID skarpa mejslar, borrar och blad.

Underhåll verktyget i enlighet med dessa instruktioner och håll det välsmort (där så behövs)

Om verktyget ska användas regelbundet, investera i antivibrationstillbehör.

Undvik att använda verktygen i temperaturer på 10°C eller lägre.

Planera ditt arbetsschema för att sprida ut användning av kraftigt vibrerande verktyg över flera dagar.

TILLBEHÖR

Sågblad

1

Parallellstyrning

1

Vakuumadapter (32mm&35mm)

2

Insexnyckel

1

Vi anbefaler at du kjøper alle dine rekvisitter fra samme butikken der du kjøpte verktøyet. Bruk gode kvalitetsrekvisita som er merket med et velkjent bransjenavn. Vi refererer til arbeidstipsavsnittet i denne manualen eller til rekvisita pakningen for flere detaljer. Butikkpersonalet kan også hjelpe og gi deg råd.

SÄKERHETSINSTRUKTIONER FÖR ALLA SÅGAR



VARNING!

- Håll händerna borta från sågområdet och klingan. Håll din andra hand på hjälphandtaget, eller motorhuset.** Om båda händerna håller sågen kan de inte komma i beröring med klingan.
- Stick inte in händerna under arbetsstycket.** Skyddet skyddar dig inte från klingan under arbetsstycket.
- Justera sågdjupet till arbetsstyckets tjocklek.** Mindre än en hel spets på klingan bör vara synlig under arbetsstycket.
- Håll aldrig arbetsstycket i händerna eller över benen. Spänn fast arbetsstycket på en stabil plattform.** Det är viktigt att stödja arbetsstycket korrekt för att minimera kroppsexponering, förhindra att bladet kör fast eller att man förlorar kontrollen.
- Håll verktyget med isolerade greppytor när du utför ett arbete där sågverket kan komma i kontakt med dolda sladdar eller sin egen sladd.** Kommer man i kontakt med en strömförande sladd kommer det att leda in ström i verktyget och ge användaren en elchock.
- Använd alltid ett hinder eller en guide med rak kant.** Detta förbättrar exaktheten på sågningen och minskar risken för att klingan kör fast.
- Använd alltid klingor med korrekt storlek och form (diamant kontra rund) på axelhålen.** Klingor som inte passar hårdvaran på sågen kommer inte att gå cirkelrunt, och göra att man förlorar kontroll.
- Använd aldrig en skadad eller defekt packning eller bult till klingan.** Klingpackningarna och bulten tillverkades speciellt för din såg, för optimal prestanda och säkerhet vid drift.

YTTERLIGARE

SÄKERHETSINSTRUKTIONER FÖR ALLA SÅGAR FÖR ATT FÖRHINDRA REKYLER:

- Rekyll uppstår plötsligt när sågklingan är klämd, böjd eller felaktigt inriktad, och gör att en okontrollerad såg lyfts upp och ut från arbetsstycket mot användaren;
- När klingan är snävt klämd eller böjd på grund av att hållaren går ner kommer klingan att stoppa och motorn för enheten mycket snabbt tillbaka mot användaren;
- Om klingan blir för böjd eller felaktigt inriktad i sågspåret kommer tänderna på den bakre änden av klingan att gå ner djupt i träets yta och göra att den förs ut ur hållaren och hoppar tillbaka mot användaren.

EN REKYL UPPSTÅR PÅ GRUND AV ATT SÅGEN ANVÄNDS FELAKTIGT OCH/ELLER PÅ GRUND AV FELAKTIGT BRUK ELLER FÖRHÅLLANDE OCH KAN UNDVIKAS MED HJÄLP AV ÅTGÄRDERNA SOM BESKRIVS NEDAN.

- Bibehåll ett fast grepp med båda händerna på sågen och håll armarna på ett sådant sätt att det motverkar rekyler. Håll kroppen på en av sidorna om klingan, men inte i såglinjen.** En rekyll gör att sågen hoppar tillbaka, men rekyler kan kontrolleras av användaren, om nödvändiga åtgärder utförs.
- När bladet kör fast eller när en sågning avbryts av någon anledning, släpper du på knappen och håller sågen stilla i materialet tills klingan stoppar helt. Försök aldrig ta bort sågen från arbetsstycket eller dra den tillbaka samtidigt som klingan rör på sig eller rekyll kan uppstå.** Kontrollera och vidta nödvändiga åtgärder för att eliminera orsaken till att klingan kör fast.
- När du startar om sågen i arbetsstycket, centrerar du sågklingan i hållaren och kontrollerar att sågtänderna inte vidrör materialet.** Om klingan kör fast kan den hoppa upp eller framkalla rekyll från arbetsstycket när sågen startas om.
- Håll fast stora paneler för att minimera**

riskerna för att bladet kläms fast eller rekylar. Stora paneler kan svikta under sin egen vikt. Man måste placera stöd under panelen på båda sidor, när såglinjen och nära panelens kant.

5. **Använd inte slöa eller skadade klingor.** Oslipade eller felaktigt isatta klingor i hållaren skapar överdriven friktion, gör att sågen fastnar och orsakar rekyl.
6. **Justerspakarna för klingans djup och fasning måste vara spända innan sågningen görs.** Om klingans justering växlar vid sågningen kan det göra att klingan kör fast eller rekylar.
7. **Var extra försiktig när du sågar i befintliga väggar eller andra blinda områden.** Den utskjutande klingan kan såga objekt som skapar rekyl.

SÄKERHETSINSTRUKTIONER FÖR SÅGAR MED YTTRE PENDELSKYDD, INRE PENDELSKYDD ELLER SLÄPSKYDD NEDRE SKYDDETS FUNCTION

1. **Kontrollera det undre skyddet så att det stängts säkert före varje användning. Använd inte sågen om det under skyddet inte kan flyttas fritt och stängs direkt. Spänn eller bind aldrig fast det undre skyddet i öppen position.** Om sågen tappas kan det undre skyddet böjas. Lyft på det undre skyddet med handtaget och se till att det rörs fritt och inte vidrör klingan eller andra delar, i alla sågvinklar och -djup.
2. **Kontrollera fjädern på det undre skyddet. Om skyddet och fjädern inte fungerar korrekt måste de repareras före användning.** Det undre skyddet kan fungera dåligt på grund av skadade delar, gummiavlagringar eller ansamlad skräp.
3. **Det undre skyddet bör bara dras tillbaka manuellt för specialsågningar som "sänksågning" och "sammansatt sågning". Hög det undre skyddet genom att dra tillbaka handtaget och så snart klingan går ner i materialet, måste det undre skyddet släppas.** Vid alla annan sågning bör det undre skyddet fungera automatiskt.

4. **Se alltid till att det undre skyddet täcker klingan innan du placerar sågen på en bänk eller ett golv.** En oskyddad klinga gör att sågen rör sig bakåt och sågar allt i dess väg. Vad medveten om den tid det tar för klingan att stanna efter att kontakten släppts.

YTTERLIGARE SÄKERHETSREGLER FÖR DIN CIRKELSÅG

1. Använd alltid ett munskydd, hörselskydd och skyddsglasögon.
2. Använd bara klingor som rekommenderas i specifikationen.
3. Använd inte cirkelsågen för att såga trägrenar eller stockar.
4. Använd endast klingdiameter i enlighet med markeringarna.

SYMBOLER



För att minska risken för skador måste användaren läsa bruksanvisningen



Varning



Skyddsklass



Använd skyddsglasögon



Använd hörselskydd



Använd skyddsmask mot damm

DRIFTSINSTRUKTIONER



OBS: Före användning av verktuget läs bruksanvisningen noggrann.

ÄNDAMÅLSENLIG ANVÄNDNING:

Maskinen är avsedd för längsgående och tvärgående sågning av trä med raka såglinjer likväl som relieflinjer till 45° när den stannar kvar på arbetsdelen.

1. JUSTERING AV KAPDJUP (Se A)

Lyft upp justeringsspaken för kapdjup och höj cirkelsågen bort från basplattan. Ställ in kapdjupet med hjälp av mätaren och tryck ner spaken så att den låses. Lägg alltid till 3 mm till kapdjupet så att bladet går igenom materialet.

2. BASPLATTANS VINKELJUSTERING (Se B1 & B2)

Lossa på basplattans fastlås och rotera basplattan för att ställa in fasningsvinkeln med hjälp av basplattans vinkelmätare som medföljer. Spänn sedan basplattans position med hjälp av låset. Kontrollera till sist vinkeln och materialet som är fastspänt. Vinkelmarkeringarna på basplattan är exakta för de flesta allmänna ändamålen, men för riktigt exakta arbeten rekommenderas det att du ställer in vinkeln med en vinkelmätare och först använder verktuget på en provbit. Använd inte djupinställningen på mätaren vid fasad sågning eftersom det kan leda till bristande noggrannhet.

ANVÄNDA CIRKELSÅGEN

1. SÄKERHETS-PÅ/AV-KONTAKT (Se C)

Din knapp låses för att hindra att den startas oavsiktligt. Tryck på låsknappen och sedan på på/av-kontakten och släppa upp låsknappen. Din kontakt är nu på. För att stänga av släpper upp på/av-knappen. Klingan kan fortsätta att rotera efter detta. Vänta tills verktuget stoppat helt innan du lägger det ifrån dig.

2. JUSTERING AV PARALLELLGUIDE (Se D1,D2)

Används för att såga parallellt med ett arbetsstycke vid valt avstånd. Skjut parallellguidens arm genom båda

anordningarna för att erhålla önskat sågavstånd och spänn skruven för att låsa.

SÅGSTYRNING

Endast WX425 (Se D2)

Beveltrac™ (3) som är fixerad framför basplattan används som sågguide.

3. HANDGREPP (Se E)

Håll alltid din såg i ett fast grepp med båda händer vid användning.

4. ÄNDRA ETT SÅGBLAD (Se F,G,H)

Tryck på spindellåsknappen, och använd skruvnyckeln som medföljer för att ta bort bladbulnen (13) nebolo zapisané (B) och den yttre flänsen (C). Roterå det undre bladskyddet medurs och håll det öppet med den undre bladskyddsspåken medan du byter ut sågklingan (12). Se till att klingans hål finns på den inre flänsen (D) och klingans riktningsspår pekar åt samma håll som pilen på det undre klingskyddet. Se till att klingans yta och flänsar är rena. Tryck på spindellåset igen och sätt på den yttre flänsen över spindelytan och spänn bultarna 1/4 mer än så mycket det går att spänna med fingrarna. Se till att klingan är säkert fäst.

! VARNING: klingans tånder är mycket vassa, använd handskar.

För bästa kapningsresultat använder du en sågklinga som passar materialet och kapningskvaliteten du behöver.

5. DAMMUGSUG (Se I)

För att ta bort sågdamm ansluter du ett lämpligt externt dammsug (t.ex. dammsugare) till dammsugugets utgång med hjälp av en adapter och en flexibel slangkoppling. Kontrollera att adaptern sitter fast med två skruvar.

6. FÖRVARING SEXKANTSNYCKEL (Se J)

Sexkantsnyckeln förvaras på baksidan av cirkelsågen. Sätt tillbaka nyckeln när den inte används.

7. BYTE AV UTVÄNDIGT ÅTKOMLIGA KOLBORSTAR (Se K)

Det finns två utbytbara kolborstar som enkelt

kan kommas åt antingen fram eller bak på motorhuset.

! VARNING! Koppla ur kontakten från nätuttaget innan du gör några justeringar, byter tillbehör eller ställer undan elverktyg för förvaring. Sådana förebyggande säkerhetsåtgärder minskar risken för att elverktyget startas av misstag.

! OBS! När ett verktyg ges service måste ALLTID originaldelar användas.

1. Lokalisera de plastpluggar med vilka du kommer åt kolborstarna antingen fram eller bak på motorhuset.
2. Ta bort den gängade pluggen med hjälp av en flatmejsel. Vrid pluggen moturs för att lossa den. Använd inte för mycket kraft eftersom det skulle kunna skada pluggen.
3. Ta bort den gamla kolborsten enligt.
4. Infoga den nya kolborsten och kontrollera att den har infogats helt i sitt fäste.
5. Sätt tillbaka pluggen med hjälp av flatmejseln. Vrid pluggen medurs för att dra åt den.

ARBETSTIPS FÖR DIN CIRKELSÅG

Om ditt verktyg blir för varmt, använd det utan belastning i 2-3 minuter för att kyla av motorn. Undvik att använda verktyget länge vid låga hastigheter.

Använd alltid en klinga som passar materialet och materialets tjocklek. Kapningskvaliteten kommer att ökas när antalet tånder på klingan är fler. Se alltid till att arbetsstycket hålls eller spänns fast så att det inte förflyttar sig. Stöd stora paneler nära sågningslinjen. Alla rörelser i materialet kan påverka sågningskvaliteten. Klingan sågar uppåt och kan flisa bort delar av ytan eller kanterna på ditt arbetsstycke. När du sågar ser du till att den översta delen på ytan inte syns när ditt arbete är avslutat. Alltför snabb matning försämrar maskinens prestanda avsevärt och förkortar sågklingans livstid. Placera alltid arbetsstyckets bästa sida neråt för att minimera flisning. Använd endast vassa sågklingor av rätt typ.
HÅLSÅGNING (BARA MJUKA MATERIAL)

Denna åtgärd kräver stor erfarenhet med sågen och får bara utföras av en kompetent person.



 **WARNING:** Klingans tänder exponeras vid denna åtgärd, så iaktta högsta försiktighet. Markera det område som skall kapas. Ställ in längden på sågningen på sågen. Rikta in sågen över det markerade området med den främre änden på basplattan på arbetsstycket och kapningsguiden inriktad med den markerade linjen på arbetsstycket. Se till att klingan inte vidrör men befinner sig nära arbetsstycket. Det lägre klingskyddet (4) måste öppnas genom att använda spaken (5). Sätt på sågen och gunga ner klingan i materialet men bibehåll en svängande rörelse på basplattans främre ände. Flytta sågen både framåt och nedåt tills basplattan vilar på arbetsstycket för normal kapning. Det undre klingskyddet kan nu släppas ner för normal användning.

UNDERHÅLL

Ta bort pluggen från hållaren innan du gör några anpassningar, servis eller underhåll.

Ditt verktyg kräver inte extra smörjning eller underhåll. Det finns inga delar som kan repareras av användaren i verktyget. Använd aldrig vatten eller kemiska medel för att rengöra verktyget. Torka rent med en torr trasa. Förvara alltid verktyget på en torr plats. Håll motorns ventileringsöppningar rena. Håll alla arbetskontroller fria från damm. Ser du gnistor i ventileringsöppningarna, är det normalt och kommer inte att skada till verktyg. Om strömkabeln är skadad och att undvika fara, måste den ersättas av tillverkaren, servis agenten eller liknande kvalificerad person.

MILJÖSKYDD

 Uttjänade elektriska produkter får inte kasseras som hushållsavfall.  Återanvänd där det finns anläggningar för det. Kontakta dina lokala myndigheter eller återförsäljare för återvinningsråd.

DEKLARATION OM ÖVERENSSTÄMMELSE

Vi,
POSITEC Germany GmbH
Konrad-Adenauer-Ufer 37
50668 Köln

Förklarar att denna produkt,
Beskrivning **WORX Cirkelsåg**
Typ **WX425 (4- maskinbestämning, sågrepresentant)**
Funktion **Skärning av olika material med en roterande tandad blad**

Uppfyller följande direktiv,
2006/42/EC
2004/108/EC
2011/65/EU

Standarder överensstämmer med
EN 55014-1
EN 55014-2
EN 61000-3-2
EN 61000-3-3
EN 60745-1
EN 60745-2-5

Personen som godkänts att sammanställa den tekniska filen.

Namn Russell Nicholson
Adress Positec Power Tools (Europe) Ltd, PO Box 152, Leeds, LS10 9DS, UK

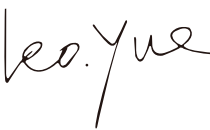



2014/06/09
Leo Yue
POSITEC Kvalitetsdirektör

1. YUMUŞAK TUTMA YERİ
2. KILIT AÇMA KAPAMA DÜĞMESİ
3. BEVELTRAC™
4. AÇMA/KAPAMA DÜĞMESİ
5. AYAR KOLU
6. MIL KILITLEME DÜĞMESİ
7. ALT PLAKA AÇI SKALASI
8. ALT PLAKA PAH KILIDI
9. PARALEL KILAVUZ
10. ALT PLAKA
11. ALT BIÇAK SİPERLİĞİ
12. TESTERE BIÇAĞI *
13. BIÇAK CIVATASI
14. ALT SİPERLİK KALDIRMA KOLU
15. VAKUM ADAPTÖRÜ
16. KESME KILIDI DERİNLİĞİ
17. ALYAN ANAHTARI SAKLAMA BÖLÜMÜ
18. PARALEL KILAVUZ TESPİT CIVATASI (Bkz. D1)

* Tasvir edilen veya açıklanan aksesuarların hepsi standard paketlemelerde dahil değildir.

TEKNİK VERİLER

Tipi WX425 (4 - makine açıklaması, testere gösterimi)

Voltaj	220-240V~50/60Hz	
Nominal güç	1200W	
Nominal yüksüz hız	5000/min	
Kesme kapasitesi		
	90°	55mm
	45°	38mm
Açı kapasitesi		0-45°
Bıçak boyutu		160mm
Bıçak deliği		16mm
Çift izolasyonlu		<input type="checkbox"/> /II
Makine ağırlığı		3.5kg

GÜRÜLTÜ BİLGİSİ

Ağırlıklı ses basıncı	L_{pA} 82dB(A)
K_{pA}	3dB(A)
Ağırlıklı ses gücü	L_{wA} 93dB(A)
K_{wA}	3dB(A)
Ses basıncı 80dB(A) aşarsa kulaklık kullanınız	

TİTREŞİM BİLGİSİ

EN 60745'e göre belirlenen toplam titreşim değeri:	
Tipik ağırlıklı titreşim	Titreşim emisyon değeri $a_h=4.36m/s^2$
	Değişkenlik $K=1.5m/s^2$

Belirtilen toplam titreşim değeri bir aleti değeri ile karşılaştırmak için kullanılabilir ve aynı zamanda maruz kalma birincil değerlendirmesinde de kullanılabilir.

UYARI: Güçle çalışan aletin titreşim salınım değeri, aşağıdaki örneklere ve aletin nasıl kullanıldığına bağlı olarak, bildirilen değerden farklılık gösterebilir:

Aletin nasıl kullanıldığı ve malzemelerin nasıl kesildiği veya delindiği.

Aletin iyi durumda ve iyi bakılmış olup olmadığı.

Alet için doğru aksesuarın kullanılması ve bunların keskin ve iyi durumda olup olmadıkları.

Tutacak yerdeki kolun sıklığı ve herhangi bir titreşim önleyici aksesuarın kullanılıp kullanılmadığı. Ve aletin tasarlandığı amaca ve buradaki talimatlara göre kullanılıp kullanılmadığı.

Bu aletin kullanımını yeterli derecede idare edilmezse, el-kol titreşimi sendromuna neden olabilir.

UYARI: Kesin olmak gerekirse, kullanım durumu sırasındaki maruz kalma seviyesinin tahmini yapılırken aletin kapalı olduğu, boş olarak çalışıp herhangi bir iş yapmaması gibi çalışma döngüsünün tüm parçaları hesaba katılmalıdır. Toplam çalışma süresi boyunca, bu maruz kalma seviyesini önemli ölçüde azaltabilir.

Titreşime maruz kalma riskinizi indirmeye yardımcı olmak.

HER ZAMAN keskin keskinler, matkap ve bıçaklar kullanın.

Bu alete talimatlara uygun olarak bakım yapın ve iyi yağlayın (uygun olarak yerlere)

Alet düzenli olarak kullanılacaksa, titreşimi önleyici aksesuarlara yatırım yapın.

Aletleri 10°C ve altı ısılarda kullanmaktan kaçınin

Herhangi bir titreşimli aletin kullanımını bir kaç güne dağıtmak için iş programınızı planlayın.

AKSESUARLAR

Testere bıçağı

1

Paralel kılavuz

1

Vakum adaptörü (32mm&35mm)

2

Cihaz anahtarı

1

102

Bütün Aksesuarlarınızı bu cihazı aldığınız mağazadan almanızı tavsiye ederiz. Tanınmış markalı iyi kalite aksesuar kullanınız. Seçeceğiniz uçlar giriştiğiniz işle bağlantılıdır. Daha fazla bilgi için aksesuar paketini tetkik ediniz. Mağaza personeli size yardımcı olacak ve önerilerini getireceklerdir.

TÜM TESTERELER İÇİN GÜVENLİK UYARILARI



UYARI !

- Ellerinizi kesim alanından ve bıçaktan uzak tutun. Diğer elinizi yardımcı tutamakta veya motor gövdesinde tutun.** Her iki eliniz de testereden tutuyorsa, bıçak tarafından kesilmeyebilir.
- İş parçasının altına gitmeyin.** Koruma, iş parçasının altında iken sizi koruyamaz.
- Kesme derinliğini parçanın kalınlığına göre ayarlayınız.** Bir dişten az ise parçanın altından görünmelidir.
- Kesilen parçayı elle tutmayınız, bacağına üstüne koymayınız. Parçayı sağlam bir platforma tutturunuz.** İşi desteklemek önemlidir, vücudun öğeleri asgari şekilde karşı karşıya kalırlar. Bıçağın kasılması veya kontrolden çıkması asgariye indirilir.
- Kesme aleti görünmeyen teller veya kendi kablosu ile temas edebilecek olan durumlarda çalışırken elektrikli aleti yalıtılmış tutma yerlerinden tutarak kullanın.** Canlı bir hatta temas eden kesici takım elektrikli el aletinin açık metal parçalarını da akıma maruz bırakabilir ve kullanıcıya elektrik şoku verebilir.
- Yarma işi yaparken yarma çiti veya düz kenar kılavuzu kullanınız.** Bu kesme hassasiyetini iyileştirir bıçak kasmalarını azaltır.
- Daima dingil deliklerine uygun doğru ölçüdeki ve şekildeki bıçakları kullanınız.** (elmas – yuvarlak) Testere donanımına uymayan bıçaklar eksantrik hareket eder ve kontrolden çıkar.
- Asla hasarlı veya doğru olmayan bıçak rondelaları veya civataları kullanmayınız.** Bıçak rondelaları ve civata özel olarak testereniz için tasarlanmıştır, optimum performans ve çalışma emniyeti sağlarlar.

TÜM TESTERELER İÇİN GÜVENLİK TALIMATLARI VE OPERATÖRÜN GERİ TEPMEYE KARŞI KORUNMASI:

- Geri tepme durumu sıkışan, fırlayan veya yanlış hizalanan testere bıçağına karşı verilen ani tepki olup kontrolsüz testerenin kalkmasına ve iş parçasından operatöre doğru fırlamasına sebep olur;
- Bıçak sıkıştığı veya fırladığında, bıçak durur ve motor reaksiyonu üniteyi hızlı şekilde operatöre doğru sürer;
- Bıçak kesme işlemi sırasında bükülür ya da yanlış hizalanırsa, bıçağın arka kenarındaki dişler ahşabın üst yüzeyine girerek bıçağın yerinden çıkarak operatöre doğru fırlamasına sebep olabilir.

GERİ TEPME TESTERENİN YANLIŞ KULLANILMASI VE/VEYA YANLIŞ ÇALIŞTIRILMASI SONUCUNDA OLUŞUR VE AŞAĞIDA BELİRTİLEN DOĞRU TEDBİRLER YERINE GETİRİLEREK BU TÜR DURUMLARDAN KAÇINILABİLİR.

- Her iki elinizi de testerenin üzerine yerleştirerek sağlam şekilde tutun ve geri tepme kuvvetlerine karşı kollarınızı yerleştirin. Gövdenizi bıçağın her hangi bir tarafına konumlandırın, ama bıçak ile aynı hizada tutmayın.** Geri tepme testerenin geri zıplamasına sebep olabilir, fakat geri tepme kuvvetleri doğru tedbirler alındığında operatör tarafından kontrol edilebilir.
- Bıçak körleştiğinde veya herhangi bir sebeple kesme işlemi engellendiğinde, tetiği bırakın ve bıçak tamamen duruncaya kadar testereyi kestiğiniz malzemede hareketsiz bırakın. Bıçak hareket halindeyken testereyi asla iş parçasından çıkarmaya veya çekmeye çalışmayın, aksi halde geri tepebilir.** Bıçağın körleşmesini ortadan kaldırmak için soruşturun ve düzeltici işlemleri yerine getirin.
- Testereyi iş parçasında yeniden başlatırken testere bıçağını keseceğiniz yerde ortalayın ve testere dişlerinin malzemeye takılmadığını kontrol edin.** Testere

bıçağı körleşiyorsa, testere yeniden başlatıldığında istemeden ilerleyebilir veya geri tepebilir.

4. **Bıçak sıkışmasını ve geri tepmesini en aza indirmek için büyük panelleri destekler.** Büyük paneller kendi ağırlıkları altında bükülme eğilimi gösterir. Panelin altına her iki taraftan da kesme hattının ve panel kenarlarının yakınından destek yerleştirilmelidir.
5. **Kör veya hasarlı bıçakları kullanmayın.** Keskinleştirilmeyen veya yanlış ayarlanan bıçaklar kesme yerini daraltır ve aşırı sürtünme, bıçak körleşmesi ve geri tepmeye sebep olur.
6. **Kesme yapmadan önce bıçak derinliği ve eğim ayarlamaya kilitleme kolları sıkı ve sağlam olmalıdır.** Keserken bıçak ayarı kayarsa, körleşme veya geri tepme durumuna sebep olabilir.
7. **Var olan duvarlarda ya da diğer kör alanlarda keserken ek dikkat gösterin.** Çıkıntı bıçak geri tepmeye sebep olabilecek nesnelere kesebilir.

kalmalıdır. Diğer bütün kesimlerde alt siperlik otomatik olarak çalışmalıdır. Tezgahta veya zeminde olabilir. Korunmamış bıçak testereyi geriye yürütür, önüne çıkan her şeyi kesebilir. Anahtarın bırakılması ile bıçağın durması arasındaki geçen zamana dikkat ediniz.

4. **Testereyi tezgaha veya zemine koymadan önce korumanın bıçağı kapattığını daima müşahede edin.** Korumasız bıçak, testerenin geri çıkmasını sebep olabilecek yolda bulunanları kesebilecektir. Sviç bırakıldıktan sonra bıçağın durması için gerekli olan zamana dikkat edin.

DAİRESEL TESTERELER İÇİN İLAVE GÜVENLİK ÖNLEMLERİ

1. Daima bir toz maskesi, duyma koruması ve göz koruması giyin.
2. Sadece teknik özellikleri uygun olan ve önerilen testere bıçaklarını kullanın.
3. Zımpara çarkları kullanmayınız.
4. Yalnızca işaretlere uygun bıçak çaplarını kullanın.

104 DAHİLİ SARKAÇ KORUMA BULUNAN ELEKTRİKLİ TESTERE GÜVENLİK TALİMATI

1. **Her kullanımdan sonra alt siperliğin düzgün şekilde kapanmakta olduğunu kontrol ediniz. Eğer siperlik serbestçe hareket etmezse ve derhal kapanmıyorsa testereyi hareket ettirmeyiniz. Testere kaza ile düşecek olursa, alt siperlik eğrilebilir.** Bu durumda geri çekilebilen sap ile siperliği yükseltiniz ve kontrol ediniz; her açıda ve kesik derinliğinde serbestçe hareket edebiliyor olmalı ve ne bıçağa nede başka bir parçaya değmemelidir.
2. **Alt siperliğin yayının fonksiyonunu kontrol ediniz.** Eğer siperlik ve yay muntazam iş görmüyorsa, kullanmadan önce bakım görmeleri gerekir.
3. **Alt siperlik sadece “daldırma kesim” veya “bileşik kesim” gibi özel kesimlerde el ile toplanmalıdır. Geri çekilebilen sap ile alt siperliği yükseltiniz ve bıçak malzemeye girdiği anda alt siperlik serbest**

SEMBOLLER



Kullanıcı, yaralanma riskini azaltmak için talimat kılavuzunu okumalıdır



Uyarı



Koruma sınıfı



Koruyucu gözlük takınız



Kulaklık takınız



Toz maskesi takınız

ŞARJ ETME PROSEDÜRÜ



NOT: Bu cihazı kullanmadan önce lütfen bu kullanım kılavuzunu dikkatle okuyunuz.

USULÜNE UYGUN KULLANIM:

Makine kerestenin, sıkı bir şekilde iş parçasına bağlanarak 45°'e kadar olan pah açılarının yanı sıra düz kesme çizgileri ile uzunlmasına ve çarpazlamasına kesilmesi için tasarlanmıştır.

1. KESME DERİNLİĞİ AYARI (Bkz. A)

Derinlik ayar kolunu kaldırarak testere gövdesini taban levhasından yukarı yükseltiniz. Skala yardımı ile kesim derinliğini belirleyiniz, ve kolu bastırarak kilitleyiniz. Daima kendi kesme derinliğinize 3 mm ekleyiniz, böylece bıçak malzemenin arasından kesebilmelidir.

2. KESME AÇISININ AYARLANMASI (Bkz. B1 & B2)

Her iki taban plakası pah kilit kafalarını gevşetiniz ve taban plakasını döndürünüz, taban plakası açılı skalası yardımı ile taban plakasını döndürerek pah açısını set ediniz. Daha sonra taban plakasını kilit kafalarını kullanarak sabitleyiniz. Son olarak açığı ve taban plakasının sağlamlığını gözden geçiriniz. Açılı skalasındaki işaretler genel anlamda çok kullanım için doğrudur, fakat şunu tavsiye edebiliriz; daha hassas iş için açılı ölçer kullanınız ve malzeme üstünde test kesimi yapınız. Pah kesimi yaparken kesik derinliği skalasını kullanmayınız, yanlışlığa sebep olması mümkündür.

DAİRE TESTEREYİ KULLANMA

1. AÇMA/KAPAMA ANAHTARI EMNİYETİ (Bkz. C)

Kazara harekete geçmeye engel olmak için anahtarınız kilitlenmiştir. Önce kilit düğmesine basarak açınız sonra açma/kapama anahtarına basınız ve kilit açma düğmesini serbest bırakınız. Şimdi kilit açılmıştır. Kilitlemek için açma/kapama anahtarını serbest bırakınız.

2. PARALEL KILAVUZ AYARI (Bkz. D1,D2)

Seçilen mesafede kenarda bulunan çalışma parçasına paralel kesme yapmada

kullanılmaktadır. Gerekli kesme mesafesini elde etmek için paralel koruma kolunu her iki sabit kısımda kaydırın ve yerine oturması için vidayı sıkın.

KESME KILAVUZU

Yalnızca WX425 (Bkz. D2)

Taban levhasının önüne yerleştirilmiş olan Beveltrac™ (3) kesme kılavuzu olarak kullanılır.

3. ELLE TUTMA POZİSYONU (Bkz. E)

Testerenizi çalıştırırken daima iki elinizle tutun.

4. TESTERE BİÇAĞININ TAKILMASI VE DEĞİŞTİRİLMESİ (Bkz. F,G,H)

Bıçak civatasını (13) ve dış flanşı (C) çıkarmak için yaylı kilitleme düğmesine basın ve verilen somun anahtarını kullanın. Alt bıçak korumasını saat yönünde çevirin ve testere bıçağını (12) değiştirirken alt bıçak koruması kolunu kullanarak aşağıda tutun. Bıçak deliğinin iç flanşta (D) olduğundan ve bıçak yön okunun alt bıçak korumasının oku ile aynı yönü gösterdiğinden emin olun. Bıçak yüzeyinin ve flanşların temiz olduğunu kontrol edin. Mil kilidine tekrar basın ve dış flanşı mile tekrar takın ve civatayı 1/4 tur çevirerek parmakla sıkmanın biraz fazlası sıkın. Bıçağın tam olarak kelepçelendiğinden emin olun.

UYARI: bıçak dışı çok keskindir, eldiven giyiniz. En iyi kesme sonuçlarını almak için testere bıçağınızın malzemeye uygun olduğundan ve kesme kalitesini sağladığından emin olun.

5. TOZ ÇIKIŞ EGZOSU (Bkz. I)

Tahta tozlarını dışarı atmak için harici bir toz çıkarma makinesini (bir elektrikli süpürge olabilir), toz egzozuna bağlayınız. Bunun için bir adaptör ve esnek boru bağlantısı kullanınız. Dikkat ediniz, adaptör iki vida ile tutturulmalıdır.

6. ALYAN ANAHTARINI SAKLAMA (Bkz. J)

Daire testerenin arka kısmında alyan anahtarı bulunmaktadır. Anahtarı kullanılmadığında yerine koyun.

7. ERİŞİLEBİLEN MOTOR FIRÇALARININ DEĞİŞTİRİLMESİ (Bkz. K)

Motor yuvasının önünde ve arkasında kolayca

erişilebilen iki motor fırçası bulunmaktadır.



UYARI: Yaralanmalara sebep olmamak için parçaları montaj yapmadan veya, ayar yapmadan önce veya parça değiştirirken, depoya kaldırırcan daima önce aletin fişini prizden çekiniz. Bu tedbirler aletin yanlışlıkla çalışmasına engel olur.



DIKKAT: Alet elden geçirilirken When servicing a tool, DAİMA oijnal yedek parça kullanınız.

1. Motor yuvasının önünde ve arkasında bulunan plastik fırça kapaklarını bulunuz.
2. Vidalı kapakları çıkarınız, bunun için düz bir tornavida kullanınız gevşetmek için saat yönünün tersine döndürünüz. Fazla güç uygulamayınız, bu erişim prizine zarar verebilir.
3. Gösterilen şekilde ki fırçayı sökünüz.
4. Yeni motor fırçasını takınız. Fırça tutacağına tamamen kaplamış olmalıdır
5. Erişim kapağını yerleştiriniz, ve düz tornavida ile saat yönünde sıkınız.

ALETLERİNİZE İHTİMAM GÖSTERİNİZ

Aletlerinizin daha iyi ve güvenli performans göstermeleri için keskin ve temiz muhafaza ediniz. Yağlama ve aksesuar değiştirme talimatlarını takip ediniz.

Alet kablolarını muntazam olarak kontrol ediniz, hasarlı iseler yetkili servise tamir ettiriniz Sizin elektrikli aletinizin ilave yağa ve bakıma ihtiyacı yoktur. Aletinizin içinde servis gerektiren aksam bulunmamaktadır. Aletinizi temizlerken asla su veya kimyasal kullanmayınız. Kuru ve temiz bir bez ile siliniz. Elektrikli aletinizi daima kuru yerlerde bulundurunuz. Bütün kontroller tozdan korunmalı yerde yapılmalıdır. Havalandırma yarıklarında kivilcimlar görebilirsiniz. Bu normaldir ve aletinize zarar vermez Çok hızlı besleme yapılması makinenin performansını önemli oranda düşürür ve testere bıçağının ömrünü azaltır. En az parçalara ayırma olması için çalışma parçasının iyi yüzünü daima aşağıya çevirin. Sadece doğru türde keskin testere bıçakları kullanın.

PAKET KESİMİ (SADECE YUMUŞAK MALZEMELER) Bu işlem testereyi daha iyi kullanmayı gerektirmektedir ve sadece yetkin bir

kişi tarafından kullanılmalıdır.



UYARI: Bu işlem sırasında bıçak dişi açıkta kalır, dolayısıyla son derece dikkatli olun.

Kesilecek alanı dikkatli işaretleyin. Testerede kesme derinliğini işaretleyin. Testereyi taban plakasının ön kenarı çalışma yüzeyine gelecek şekilde işaretlenen alan üzerine yerleştirin ve kesme korumasını çalışma parçası ile hizalayın. Bıçağın çalışma yüzeyine dokunmadığını, fakat yakın durduğundan emin olun. Alt bıçak kılavuzu kol kullanılarak açık döndürülmelidir. Testereyi açın ve bıçağı materyale yavaşça indirin, fakat tabanın ön kenarında dönen bir kuvvet oluşturun. Taban plakası normal kesim için çalışma yüzeyine dayanıncaya kadar testereyi ileri ve aşağı doğru ilerletin. Alt bıçak koruması artık normal koruma işlemini için açılabilir.

BAKIM

Herhangi bir ayarlama, servis veya bakım yapmadan önce fişi prizden çıkarın.

Sizin elektrikli aletinizin ilave yağa ve bakıma ihtiyacı yoktur. Aletinizin içinde servis gerektiren aksam bulunmamaktadır. Aletinizi temizlerken asla su veya kimyasal kullanmayınız. Kuru ve temiz bir bez ile siliniz. Elektrikli aletinizi daima kuru yerlerde bulundurunuz. Bütün kontroller tozdan uzak ortamda yapılmalıdır. Havalandırma yarıklarında kıvılcımlar görülebilir. Bu normaldir ve aletinize zarar vermez.

Besleme kablosu hasar görürse tehlikeli bir duruma sebep olmamak için üretici, servis yetkilisi veya benzeri nitelikli kişiler tarafından değiştirilmelidir.

ÇEVREYİ KORUMA



Bu ürün elektrikli ve elektronik atıkların giderilmesine ilişkin bir sembol ile

işaretlenmiştir. Bu, bu ürünün evsel atıklarla birlikte atılmayacağını, 2012/19/ EU Avrupa Direktifine uygun bir toplama sistemine verileceğini ifade eder. Daha sonra çevre üzerindeki etkisini azaltmak için geri dönüştürülecek ve parçalara ayrılacaktır. Elektrikli ve elektronik ekipmanlar tehlikeli maddeler içerdiklerinden çevre ve insan sağlığı için zararlı olabilir.

UYGUNLUK BEYANNAMESİ

Biz,
POSITEC Germany GmbH
Konrad-Adenauer-Ufer 37
50668 Köln

Ürünümüzün aşağıdaki Direktiflere uygun olduğunu beyan ederiz,
Ürünün tarifi **WORX Yuvarlak testere**
Tipi **WX425 (4 - makine açıklaması, testere gösterimi)**

Fonksiyonu **Dönen bir dişi bıçak ile çeşitli malzemeleri Kesme**

Aşağıdaki direktiflere uygundur:

2006/42/EC
2004/108/EC
2011/65/EU

Uyulmakta olan standartlar

EN 55014-1
EN 55014-2
EN 61000-3-2
EN 61000-3-3
EN 60745-1
EN 60745-2-5

Teknik dosyayı oluşturmaya yetkili kişi,

Adı Russell Nicholson

İlgi Positec Power Tools (Europe) Ltd,
PO Box 152, Leeds, LS10 9DS, UK



2014/06/09

Leo Yue

POSITEC Kalite sorumlusu

-
1. ΧΕΡΟΥΛΙ ΜΕ ΑΠΑΛΗ ΛΑΒΗ

 2. ΚΟΥΜΠΙ ΚΛΕΙΔΩΜΑΤΟΣ ΔΙΑΚΟΠΤΗ ΛΕΙΤΟΥΡΓΙΑΣ

 3. BEVELTRAC™

 4. ΔΙΑΚΟΠΤΗΣ ΟΝ/OFF ΑΣΦΑΛΕΙΑΣ

 5. ΒΟΗΘΗΤΙΚΗ ΛΑΒΗ

 6. ΔΙΑΚΟΠΤΗΣ ΚΛΕΙΔΩΜΑΤΟΣ ΑΞΟΝΑ

 7. ΚΛΙΜΑΚΑ ΚΛΙΣΗΣ ΤΗΣ ΒΑΣΗΣ

 8. ΚΛΕΙΔΩΜΑ ΚΛΙΣΗΣ ΤΗΣ ΒΑΣΗΣ

 9. ΠΑΡΑΛΛΗΛΟΣ ΟΔΗΓΟΣ

 10. ΒΑΣΗ

 11. ΠΡΟΣΤΑΤΕΥΤΙΚΟ ΚΑΤΩ ΛΕΠΙΔΑΣ

 12. ΔΙΣΚΟΣ*

 13. ΜΠΟΥΛΟΝΙ ΛΕΠΙΔΑΣ

 14. ΜΟΧΛΟΣ ΚΑΤΩ ΠΡΟΦΥΛΑΚΤΗΡΑ

 15. ΠΡΟΣΑΡΜΟΓΕΑΣ ΗΛ. ΣΚΟΥΠΑΣ

 16. ΚΛΕΙΔΩΜΑ ΒΑΘΟΥΣ ΚΟΠΗΣ

 17. ΧΩΡΟΣ ΑΠΟΘΗΚΕΥΣΗΣ ΕΞΑΓΩΝΟΥ ΚΛΕΙΔΙΟΥ

 18. ΒΙΔΑ ΚΛΕΙΔΩΜΑΤΟΣ ΠΑΡΑΛΛΗΛΟΥ ΟΔΗΓΟΥ(Εικ D1)
-

*Δεν περιλαμβάνονται στο βασικό εξοπλισμό όλα τα εξαρτήματα που απεικονίζονται ή περιγράφονται.

ΤΕΧΝΙΚΕΣ ΠΛΗΡΟΦΟΡΙΕΣ

Τύπος **WX425 (4 - χαρακτηρισμός μηχανήματος, αντιπροσωπ. πριονιού)**

Βολτ	220-240V~50/60Hz
Τάση λειτουργίας	1200W
Ταχύτητα χωρίς φορτίο	5000/min
Κανότητα κοπής	
	90° 55mm
	45° 38mm
Δυνατότητα λοξότμησης	0-45°
Μέγεθος λεπίδας	160mm
Διάμετρος λεπίδας	16mm
Διπλή μόνωση	 /II
Άρος	3.5kg

ΠΛΗΡΟΦΟΡΙΕΣ ΘΟΡΥΒΟΥ

Μετρημένη ηχητική πίεση	L_{pA} 82dB(A)
K_{pA}	3dB(A)
Μετρημένη ηχητική δύναμη	L_{wA} 93dB(A)
K_{wA}	3dB(A)
Φοράτε προστατευτικά για τα αυτιά όταν η ηχητική πίεση είναι πάνω από	80dB(A)



ΠΛΗΡΟΦΟΡΙΕΣ ΚΡΑΔΑΣΜΩΝ

Συνολικές τιμές κραδασμών σύμφωνα κατά EN 60745:

Τυπική μετρημένη δόνηση	Τιμή εκπομπής κραδασμών $a_n = 4.36m/s^2$
	Αβεβαιότητα $K=1.5m/s^2$

Η δηλωμένη συνολική τιμή δόνησης μπορεί να χρησιμοποιηθεί για τη σύγκριση ενός εργαλείου με ένα άλλο και μπορεί να χρησιμοποιηθεί, επίσης, σε προκαταρκτική αξιολόγηση έκθεσης.

 **ΠΡΟΣΟΧΗ:** Η τιμή εκπομπής κραδασμών κατά τη διάρκεια της ενεργούς χρήσης του εργαλείου ενδέχεται να διαφέρει από την τιμή που αναφέρεται ανάλογα με τους τρόπους με τους οποίους χρησιμοποιείται το εργαλείο, ανάλογα με τα ακόλουθα παραδείγματα και άλλες μεταβλητές στον τρόπο

χρήσης του εργαλείου:

Πώς χρησιμοποιείται το εργαλείο και τα υλικά που είναι τα αντικείμενα κοπής ή διάτρησης.

Αν το εργαλείο βρίσκεται σε καλή κατάσταση και συντηρείται σωστά

Αν χρησιμοποιείται το κατάλληλο εξάρτημα για το εργαλείο και αν είναι αιχμηρό και σε καλή κατάσταση.

Πόσο σφικτή είναι η λαβή στο χερούλι και αν χρησιμοποιούνται αξεσουάρ κατά των κραδασμών.

Αν χρησιμοποιείται το εργαλείο όπως έχει προδιαγραφεί από το σχεδιασμό του και τις παρούσες οδηγίες.

Το εργαλείο αυτό ενδέχεται να προκαλέσει σύνδρομο κραδασμού χεριού-βραχίονα εάν η χρήση του δεν ελέγχεται σωστά.



ΠΡΟΣΟΧΗ: Για να υπάρχει ακρίβεια, η εκτίμηση του επιπέδου έκθεσης σε πραγματικές

συνθήκες χρήσης πρέπει να λάβει επίσης υπόψη όλα τα μέρη του κύκλου λειτουργίας όπως τις φορές που το εργαλείο απενεργοποιείται καθώς και όταν λειτουργεί σε κενό αλλά δεν κάνει πραγματικά την εργασία. Αυτό μπορεί να μειώσει σημαντικά το επίπεδο έκθεσης μέσα στη συνολική περίοδο λειτουργίας.

Βοήθεια στην ελαχιστοποίηση του κινδύνου έκθεσης σε κραδασμούς.

Να χρησιμοποιείτε ΠΑΝΤΑ αιχμηρά κοπίδια, τρυπάνια και λεπίδες.

Να συντηρείτε το εργαλείο σύμφωνα με τις παρούσες οδηγίες και να το διατηρείτε καλά γρασαρισμένο (εκεί που ισχύει).

Εάν το εργαλείο πρόκειται να χρησιμοποιείται τακτικά τότε επενδύστε σε αξεσουάρ κατά των κραδασμών.

Να αποφεύγετε τη χρήση εργαλείων σε θερμοκρασίες 10°C ή χαμηλότερες.

Σχεδιάστε το πρόγραμμα της εργασίας σας έτσι ώστε να διαμοιράσετε τη χρήση εργαλείων υψηλών κραδασμών μέσα σε μερικές μέρες.

110

ΑΞΕΣΟΥΑΡ

Δισκος

1

Παράλληλος Οδηγός

1

Προσαρμογέας Ηλ. Σκούπας (32mm&35mm)

2

Γαλλικό κλειδί

1

Προτείνουμε να αγοράσετε όλα τα αξεσουάρ από το κατάστημα που αγοράσατε το εργαλείο.

Χρησιμοποιείτε καλής ποιότητας αξεσουάρ που φέρουν το όνομα γνωστής μάρκας. Επιλέξτε τον βαθμό ποιότητας σύμφωνα με την δουλειά που σκοπεύετε να κάνετε. Ανατρέξτε στη συσκευασία του αξεσουάρ για περισσότερες πληροφορίες. Το προσωπικό του καταστήματος μπορεί επίσης να βοηθήσει και να συμβουλευθεί.

ΠΡΟΕΙΔΟΠΟΙΗΣΕΙΣ ΑΣΦΑΛΕΙΑΣ ΓΙΑ ΟΛΑ ΤΑ ΠΡΙΟΝΙΑ



ΠΡΟΣΟΧΗ!

- Κρατάτε τα χέρια μακριά από την περιοχή κοπής και τη λεπίδα. Κρατάτε το δεύτερο χέρι σας στο βοηθητικό χερούλι, ή στο περιβλημά του μοτέρ.** Αν κρατάτε το πριόνι και με τα δύο χέρια, δεν κινδυνεύετε να τα κόψετε με τη λεπίδα.
- Μην πιάνετε κάτω από το κομμάτι εργασίας.** Η προστασία δεν μπορεί να προστατέψει από τη λεπίδα κάτω από το κομμάτι εργασίας..
- Ρυθμίστε το βάθος κοπής σύμφωνα με το πάχος του υλικού.** Λιγότερο από ένα ολόκληρο δόντι πρέπει να φαίνεται κάτω από το υλικό της δουλειάς σας.
- Μην κρατάτε το υλικό που κόβετε στα χέρια σας ή μέσα στα πόδια σας.** Ασφαλίστε το υλικό σε μια σταθερή επιφάνεια. Είναι σημαντικό να γίνεται σωστά η δουλειά για να ελαχιστοποιηθεί η έκθεση του σώματος, το κόλλημα της λεπίδας ή το χάσιμο του έλεγχου.
- Κρατήστε το εργαλείο από τις μονωμένες επιφάνειες λαβής όταν εκτελείτε μία λειτουργία όπου το εργαλείο κοπής μπορεί να έλθει σε επαφή με κρυμμένες καλωδιώσεις ή με το δικό του καλώδιο.** Αν το κοπτικό παρελκόμενο έλθει σε επαφή με ηλεκτροφόρο σύρμα, το ηλεκτρικό ρεύμα μπορεί να μεταφερθεί στα εκτεθειμένα μεταλλικά εξαρτήματα του μηχανικού εργαλείου και να πάθει ηλεκτροπληξία ο χειριστής.
- Όταν πριονίζετε πάντα να έχετε προστατευτικό φράχτη ή οδηγό για ευθεία κοπή.** Αυτό βελτιώνει την ακρίβεια της κοπής και μειώνει τυχόν κόλλημα της λεπίδας.
- Πάντα χρησιμοποιείτε δίσκους με σωστό μέγεθος και σχήμα στις τρύπες του άξονα.** Δίσκοι που δεν ταιριάζουν στην βάση του δισκοπριόνου θα κινούνται έκκεντρα, προκαλώντας χάσιμο του έλεγχου του εργαλείου.
- Μην χρησιμοποιείτε φθαρμένες ή**

λάθος ροδέλες και βίδες δίσκου. Οι ροδέλες και οι βίδες του δίσκου πρέπει να είναι ειδικά σχεδιασμένες για το δισκοπριόνιο σας, και τέλεια λειτουργία και ασφαλής χρήση.

ΕΠΙΠΛΕΟΝ ΟΔΗΓΙΕΣ ΑΣΦΑΛΕΙΑΣ ΓΙΑ ΟΛΑ ΤΑ ΠΡΙΟΝΙΑ ΑΙΤΙΑ ΚΑΙ ΑΠΟΤΡΟΠΗ ΤΟΥ ΚΛΟΤΣΗΜΑΤΟΣ:

- Το κλότσημα είναι μία απότομη αντίδραση σε μία τσιμπημένη, κολλημένη ή λάθος ευθυγραμμισμένη λεπίδα πριονιού, που κάνει το πριόνι να σηκωθεί προς τα πάνω χωρίς έλεγχο και το κομμάτι εργασίας να πεταχτεί προς το χειριστή.
- Όταν η λεπίδα τσιμπηθεί ή κολλήσει σφικτά, η λεπίδα ακινητοποιείται και η αντίδραση του μοτέρ οδηγεί τη μονάδα απότομα προς τα πίσω προς το χειριστή.
- Αν η λεπίδα μπερδευτεί ή χάσει την ευθυγράμμιση της στην κοπή, τα δόντια στο πίσω άκρο της λεπίδας μπορούν να σκάψουν στην πάνω επιφάνεια του ξύλου κάνοντας η λεπίδα να σκαρφαλώσει και να πηδήξει προς τα πίσω προς το χειριστή.

ΤΟ ΚΛΟΤΣΗΜΑ ΕΙΝΑΙ ΑΠΟΤΕΛΕΣΜΑ ΚΑΚΗΣ ΧΡΗΣΗΣ ΤΟΥ ΠΡΙΟΝΙΟΥ ΚΑΙ/Η ΛΑΘΟΣ ΛΕΙΤΟΥΡΓΙΑΣ Η ΛΑΘΟΣ ΣΥΝΘΗΚΩΝ ΚΑΙ ΜΠΟΡΕΙ ΝΑ ΑΠΟΦΥΓΧΘΕΙ ΜΕ ΤΗ ΛΗΨΗ ΣΩΣΤΩΝ ΠΡΟΦΥΛΑΞΕΩΝ ΟΠΩΣ ΑΝΑΦΕΡΟΝΤΑΙ ΠΑΡΑΚΑΤΩ.

- Κρατάτε γερά το πριόνι και με τα δύο χέρια και έχετε τα χέρια σας σε θέση που να μπορούν να αντισταθούν στη δύναμη του κλοτσήματος. Τοποθετήστε το σώμα σε οποιαδήποτε πλευρά της λεπίδας και όχι στην ίδια ευθεία με τη λεπίδα.** Το κλότσημα μπορεί να κάνει το πριόνι να πηδήσει προς τα πίσω, αλλά ο χειριστής μπορεί να ελέγξει τις δυνάμεις του κλοτσήματος, αν ληφθούν οι απαραίτητες προφυλάξεις.
- Όταν δεθεί η λεπίδα, ή όταν διακοπεί η κοπή και οποιοδήποτε λόγο, ελευθερώστε τη σκανδάλη και κρατήστε το πριόνι ακίνητο στο υλικό μέχρι να σταματήσει τελείως η λεπίδα. Μην επιχειρήσετε ποτέ να**

αφαιρέσετε το πριόνι από την εργασία ή να τραβήξετε το πριόνι προς τα πίσω όσο η λεπίδα βρίσκεται σε κίνηση, διαφορετικά μπορεί να κλοσθήσει.

Διερευνήστε και λάβετε διορθωτικές ενέργειες για να εξαλείψετε το αίτιο του κολλήματος της λεπίδας.

- Όταν επανεκκινείτε ένα πριόνι σε ένα κομμάτι εργασίας, κεντράρετε τη λεπίδα του πριονιού στην εγκοπή και ελέγξτε πως τα δόντια του πριονιού δεν έχουν ακουμπήσει στο υλικό.** Αν η λεπίδα πριονιού είναι κολλημένη μπορεί να προχωρήσει ή κλοσθήσει αν ξεκινήσει ξανά το πριόνι.
- Τοποθετείτε μεγάλα πλαίσια για να ελαχιστοποιηθεί ο κίνδυνος του τρυπήματος και του κλοσθήματος τη λεπίδας.** Οι μεγάλες παννιελναιλς τείνουν να βουλιάζουν κάτω από το βάρος τους. Τα στηρίγματα πρέπει να τοποθετηθούν κάτω από το πλαίσιο και στις δύο πλευρές, κοντά στη γραμμή κοπής και κοντά στο άκρο του πλαισίου.
- Μη χρησιμοποιείτε αμβλυμένες ή κατεστραμμένες λεπίδες.** Οι μη ακονισμένες ή ακατάλληλα ρυθμισμένες λεπίδες παράγουν μία στενή εγκοπή που προκαλεί υπερβολική τριβή, κόλληση της λεπίδας και κλότσημα.
- Το βάθος της λεπίδας και οι μοχλοί κλειδώματος ρύθμισης κλίσης πρέπει να είναι ασφαλή πριν να πραγματοποιήσετε τη κοπή.** Αν η ρύθμιση της λεπίδας αλλάξει κατά την κοπή, μπορεί να προκαλέσει κόλληση και κλότσημα.
- Προσέχετε ιδιαίτερα κατά το πριόνισμα σε υπάρχοντα τοιχώματα ή σε άλλες τυφλές περιοχές.** Η προεξέχουσα λεπίδα μπορεί να κόψει αντικείμενα που μπορούν να προκαλέσουν κλότσημα.

ΟΔΗΓΙΕΣ ΑΣΦΑΛΕΙΑΣ ΓΙΑ ΚΥΚΛΙΚΟ ΠΡΙΟΝΙ ΜΕ ΕΣΩΤΕΡΙΚΗ ΠΡΟΣΤΑΣΙΑ ΕΚΚΡΕΜΟΥΣ

- Τσεκάρτε τον κάτω προφυλακτήρα για σωστό κλείσιμο πριν από κάθε χρήση. Μην χρησιμοποιείτε το πριόνι αν ο κάτω προφυλακτήρας**

δεν κινείται ελεύθερα και δεν κλείνει αμέσως. Μην γαντζώνετε ή δένετε τον κάτω προφυλακτήρα στην ανοιχτή θέση. Αν το πριόνι πέσει κατά λάθος, ο κάτω προφυλακτήρας μπορεί να στραβώσει. Σηκώστε τον κάτω προφυλακτήρα από την ειδική λαβή και σιγουρευτείτε ότι κινείται ελεύθερα και δεν αγγίζει τον δίσκο ή άλλα μέρη, σε όλες τις γωνίες και τα βάθη κοπής.

- Τσεκάρτε την λειτουργία του ελατηρίου του κάτω προφυλακτήρα. Αν ο προφυλακτήρας και το ελατήριο δεν δουλεύουν κανονικά, πρέπει να πάνε για σέρβις πριν χρησιμοποιήσετε το εργαλείο.** Ο κάτω προφυλακτήρας μπορεί να λειτουργεί αργά λόγω φαρμαμένων μερών, κολλώδης αποθήκης ή λόγω σκόνης.
- Ο κάτω προφυλακτήρας πρέπει να ρυθμίζεται χειροκίνητα μόνο για ειδικές κοπές όπως “τυφλές κοπές” και “σύνθετες κοπές”.** Σηκώστε τον κάτω προφυλακτήρα από την ειδική λαβή και μόλις ο δίσκος εισχωρήσει στο υλικό, ο προφυλακτήρας θα πρέπει να ελευθερωθεί. Για τις άλλες κοπές ο προφυλακτήρας θα πρέπει να λειτουργεί αυτόματα.
- Πάντα να παρατηρείτε ότι ο προφυλακτήρας καλύπτει τον δίσκο πριν αφήσετε το πριόνι στον πάγκο ή στο πάτωμα.** Ένας αφύλακτος δίσκος θα κάνει το πριόνι να προχωράει προς τα πίσω, κόβοντας ότι είναι στον δρόμο του. Να θυμάστε τον χρόνο που θέλει ο δίσκος για να σταματήσει αφού αφήσετε τον διακόπτη.

ΕΞΤΡΑ ΚΑΝΟΝΕΣ ΑΣΦΑΛΕΙΑΣ ΓΙΑ ΤΟ ΔΙΣΚΟΠΡΙΟΝΟ ΧΕΙΡΟΣ ΣΑΣ

- Να φοράτε πάντα μία μάσκα προστασίας από τη σκόνη, προστατευτικά ακοής και προστατευτικά ματιών.
- Να χρησιμοποιείτε μόνο λεπίδες πριονιού που συνιστώνται στις προδιαγραφές.
- Μην χρησιμοποιείτε δίσκους λιάνσεως.
- Χρησιμοποιείτε διάμετρο/διαμέτρους δίσκου σύμφωνα με τις ενδείξεις.

ΣΥΜΒΟΛΑ



Για περιορισμό των κινδύνων τραυματισμού, ο χρήστης πρέπει να διαβάσει το εγχειρίδιο οδηγιών



Προσοχή



Μόνωση



Φοράτε προστατευτικά για τα μάτια



Φοράτε προστατευτικά για τα αυτιά



Φοράτε μάσκα για την σκόνη

ΔΙΑΔΙΚΑΣΙΑ ΦΟΡΤΙΣΗΣ



ΣΗΜΕΙΩΣΗ: Πριν χρησιμοποιήσετε το εργαλείο διαβάστε το βιβλίο οδηγιών προσεκτικά.

ΧΡΗΣΗ ΣΥΜΦΩΝΑ ΜΕ ΤΟΝ ΠΡΟΟΡΙΣΜΌ:

Το μηχάνημα προορίζεται για εκτέλεση ευθειών κοπών ξύλου κατά μήκος και κατά πλάτος με ίσιες γραμμές κοπής καθώς και γωνίες έως 45° ενώ ακουμπάει σταθερά στο κομμάτι εργασίας.

1. ΡΥΘΜΙΣΗ ΒΑΘΟΥΣ ΚΟΠΗΣ (Εικ Α)

Σηκώστε τον μοχλό του βάθους κοπής και τραβήξτε το σώμα του δισκοπρίονου μακριά από την βάση. Ρυθμίστε το βάθος κοπής χρησιμοποιώντας την κλίμακα και στρώξτε τον μοχλό κάτω για να κλειδώσει. Πάντα να προσθέτετε 3 mm στο βάθος κοπής που επιθυμείτε έτσι ώστε ο δίσκος να μπορεί να κόψει το υλικό.

2. ΡΥΘΜΙΣΗ ΤΗΣ ΓΩΝΙΑΣ ΚΟΠΗΣ (Εικ Β1 & Β2)

Χαλαρώστε και τις δυο λαβές κλίσης στην βάση και περιστρέψτε την βάση για να ρυθμίσετε την γωνία κλίσης χρησιμοποιώντας την κλίμακα κλίσης της βάσης. Μετά γαντζώστε την βάση στην θέση της χρησιμοποιώντας και τις δυο λαβές κλειδώματος. Τέλος, τσεκάρτε την γωνία και σιγουρευτείτε ότι η βάση είναι γερά στερεωμένη. Τα σημάδια για τις γωνίες στην κλίμακα είναι ακριβή για τις περισσότερες χρήσεις αλλά συνιστάται, για ακρίβεια στην δουλειά, να ρυθμίζετε την γωνία με ένα μοιρογνωμόνιο και να κάνετε ένα τεστ κοπής σε άλλο υλικό. Μην χρησιμοποιείτε την κλίμακα βάθους σε πλάγιες κοπές λόγω πιθανής ανακρίβειας.

ΧΡΗΣΙΜΟΠΟΙΩΝΤΑΣ ΤΟ ΚΥΚΛΙΚΟ ΠΡΙΟΝΙ

1. ΔΙΑΚΟΠΤΗΣ ON/OFF ΑΣΦΑΛΕΙΑΣ (Εικ C)

Ο διακόπτης είναι κλειδωμένος όταν είναι κλειστό το εργαλείο για να αποφεύγετε κατά λάθος εκκίνηση. Ελευθερώστε το κουμπί κλειδώματος μετά τον διακόπτη on/off και ελευθερώστε το κουμπί κλειδώματος. Ο διακόπτης είναι τώρα στο on. Για να τον κλείσετε απλά αφήστε τον διακόπτη on/off.

2. ΡΥΘΜΙΣΗ ΠΑΡΑΛΛΗΛΟΥ ΟΔΗΓΟΥ (Εικ D1,D2)

Χρησιμοποιείτε για κοπή παράλληλη με την άκρη ενός κομματιού εργασίας σε μία επιλεγμένη απόσταση. Μετακινήστε το βραχίονα του παράλληλου οδηγού μέσω και των δύο εξαρτημάτων για να πετύχετε την απαιτούμενη απόσταση κοπής και σφίξτε τη βίδα για να κλειδώσει στη θέση του.

ΟΔΗΓΟΣ ΚΟΠΗΣ

Μόνο για WX425 (Εικ D2)

Η Beveltrac™ (3) που έχει τοποθετηθεί μπροστά από το πιάτο βάσης χρησιμοποιείται ως οδηγός κοπής.

3. ΘΕΣΗ ΧΕΙΡΟΛΑΒΗΣ (Εικ Ε)

Να κρατάτε πάντα το πριόνι σας καλά και με τα δύο χέρια κατά τη λειτουργία.

4. ΤΟΠΟΘΕΤΗΣΗ ΚΑΙ ΑΛΛΑΓΗ ΜΙΑΣ ΛΕΠΙΔΑΣ ΠΡΙΟΝΙΟΥ (Εικ F,G,H)

Πατήστε το κουμπί κλειδώματος άξονα και χρησιμοποιήστε το κλειδί που παρέχεται για να αφαιρέσετε το μπουλόνι λεπίδας (13) και την εξωτερική φλάντζα (C). Περιστρέψτε το προστατευτικό της κάτω λεπίδας προς τα δεξιά και ανοίξτε το χρησιμοποιώντας το μοχλό προστατευτικού κάτω λεπίδας όσο αλλάζετε τη λεπίδα του πριονιού (12). Βεβαιωθείτε πως η διάμετρος της λεπίδας βρίσκεται στην εσωτερική φλάντζα (D) και η το βέλος κατεύθυνσης της λεπίδας δείχνει στην ίδια κατεύθυνση με το βέλος του προστατευτικού κάτω λεπίδας. Ελέγξτε πως είναι καθαρή η επιφάνεια της λεπίδας και οι φλάντζες. Πατήστε ξανά το κλειδί του άξονα και τοποθετήστε ξανά την εξωτερική φλάντζα (C) πάνω από τα επίπεδα του άξονα, και σφίξτε το μπουλόνι 1/4 της στροφής περισσότερο από ότι μπορείτε με το χέρι. Ελέγξτε ότι η λεπίδα είναι καλά σφιγμένη.

ΠΡΟΕΙΔΟΠΟΙΗΣΗ: τα δόντια της λεπίδας είναι πολύ κοφτερά και πρέπει να φοράτε γάντια. Για καλύτερα αποτελέσματα κοπής, βεβαιωθείτε πως χρησιμοποιείτε μία λεπίδα πριονιού που ταιριάζει στο υλικό και την ποιότητα κοπής που χρειάζεστε. Βεβαιωθείτε πως η λεπίδα είναι κατάλληλη για την ονομαστική τιμή του εργαλείου.

5. ΕΞΑΓΩΓΗ ΣΚΟΝΗΣ (Εικ I)

Για να αφαιρέσετε την σκόνη που παράγει το δισκοπρίονο, συνδέστε με μια κατάλληλη εξωτερική μηχανή εξαγωγής σκόνης (π.χ ηλεκτρική σκούπα) στην υποδοχή εξαγωγής σκόνης χρησιμοποιώντας έναν αντάπτορα και έναν εύκαμπτο σωλήνα για σύνδεση. Βεβαιωθείτε πως είναι καλή η σύνδεση του σωλήνα.

6. ΑΠΟΘΗΚΕΥΣΗ ΕΞΑΓΩΝΟΥ ΚΛΕΙΔΙΟΥ (Εικ J)

Το εξαγωνικό κλειδί είναι αποθηκευμένο στο πίσω μέρος του κυκλικού πριονιού. Βάλτε το κλειδί στη θέση του, όταν δεν το χρησιμοποιείτε.

7. ΕΥΚΟΛΗ ΑΛΛΑΓΗ ΨΗΚΤΡΩΝ (Εικ K)

Υπάρχουν δύο ψήκτρες στον κινητήρα που είναι ευπρόσιτες είτε από το μπροστά είτε από το πίσω μέρος του καλύμματος.

ΠΡΟΣΟΧΗ: Να είστε πάντα σίγουροι ότι το εργαλείο είναι κλειστό και αποσυνδεδεμένο πριν επιχειρήσετε κάποια επιθεώρηση ή συντήρηση. Τέτοια προστατευτικά μέτρα μειώνουν τον κίνδυνο της κατά λάθος εκκίνησης του εργαλείου.

ΠΡΟΣΟΧΗ: Κατά το σέρβις του εργαλείου, ΠΑΝΤΑ να χρησιμοποιούνται μόνο αυθεντικά ανταλλακτικά

1. Εντοπίστε τα πλαστικά καπάκια ψηκτρών στο μπρος και πίσω μέρος του καλύμματος του κινητήρα.
2. Απομακρύνετε τα βιδωμένα καπάκια χρησιμοποιώντας ένα ίσιο κατσαβίδι και γυρίστε αντίθετα με την φορά του ρολογιού για να χαλαρώσουν. Μην ασκείτε υπερβολική δύναμη γιατί μπορεί να βλάψει την υποδοχή του βύσματος.
3. Αφαιρέστε τις παλιές ψήκτρες.
4. Βάλτε τις νέες ψήκτρες σιγουρεύοντας ότι έχουν μπει πλήρως στην υποδοχή για τις ψήκτρες.
5. Βάλτε τα καπάκια με ένα ίσιο κατσαβίδι γυρνώντας προς την φορά του ρολογιού για να σφίξουν.

ΥΠΟΔΕΙΞΕΙΣ ΕΡΓΑΣΙΑΣ ΓΙΑ ΤΟ ΔΙΣΚΟΠΡΙΟΝΟ ΣΑΣ

Αν το εργαλείο σας ζεσταθεί, τρέξτε το δισκοπρίονο σας χωρίς φορτίο για 2-3 λεπτά για να κρυώσει ο κινητήρας. Αποφύγετε εκτεταμένη χρήση σε πολύ μικρές ταχύτητες.

Πάντα χρησιμοποιείτε δίσκους κατάλληλους για το υλικό και για το πάχος του υλικού που είναι να κοπεί. Η ποιότητα κοπής θα βελτιωθεί όσο αυξάνονται τα δόντια του δίσκου. Πάντα σιγουρεύεστε ότι το αντικείμενο εργασίας είναι γερά κρατημένο ή γαντζωμένο για να αποφύγετε τυχόν κίνηση. Στηρίζετε μεγάλα πλαίσια κοντά στην γραμμή κοπής. Κάθε κίνηση θα επηρεάσει την ποιότητα κοπής. Ο δίσκος κόβει όπως ανεβαίνει προς τα πάνω και μπορεί να φθείρει την πάνω επιφάνεια ή γωνία του υλικού που κόβετε. Όταν κόβετε, βεβαιωθείτε ότι η πάνω επιφάνεια δεν είναι ορατή όταν το έργο σας θα τελειώσει. Η πολύ γρήγορη τροφοδοσία μειώνει σημαντικά την απόδοση του μηχανήματος και τη ζωή της λεπίδας πριονιού. Να κοιτάτε πάντα την καλή πλευρά του κομματιού εργασίας προς τα κάτω για να διασφαλίσετε τον ελάχιστο θρυμματισμό. Χρησιμοποιείτε μόνο κοφτερές λεπίδες πριονιού του σωστού τύπου.

ΚΟΠΗ ΤΣΕΠΗΣ (ΜΟΝΟ ΜΑΛΑΚΑ ΥΛΙΚΑ). Αυτή η λειτουργία απαιτεί μεγάλη δεξιοτεχνία με το πριόνι και θα πρέπει να εκτελείται μόνο από ικανό άτομο.



ΠΡΟΕΙΔΟΠΟΙΗΣΗ: Τα δόντια της λεπίδας είναι εκτεθειμένα κατά τη διάρκεια αυτής της λειτουργίας οπότε προχωρήστε με εξαιρετικά μεγάλη προσοχή.

Σημειώστε καθαρά την περιοχή της κοπής. Καθορίστε το βάθος της κοπής στο πριόνι. Τοποθετήστε το πριόνι πάνω από τη σημειωμένη περιοχή με το μπροστινό άκρο του πιάτου βάσης να ακουμπάει πάνω στην επιφάνεια εργασίας και τον οδηγό κοπής ευθυγραμμισμένο με τη σημειωμένη γραμμή στο κομμάτι εργασίας. Βεβαιωθείτε πως η λεπίδα δεν ακουμπάει αλλά είναι κοντά στην επιφάνεια εργασίας. Το προστατευτικό κάτω λεπίδας θα πρέπει να ανοίξει με περιστροφή, χρησιμοποιώντας το μοχλό. Ανάψτε το πριόνι και μετακινήστε απαλά τη λεπίδα πάνω στο υλικό αλλά διατηρήστε μία δύναμη περιστροφής στο μπροστινό άκρο της βάσης. Μετακινήστε το πριόνι μπροστά και προς

τα κάτω μέχρι το πιάτο βάσης να ακουμπάει στο κομμάτι εργασία για κανονική κοπή. Το προστατευτικό κάτω λεπίδας μπορεί τώρα να απελευθερωθεί για κανονική λειτουργία του οδηγού.

ΣΥΝΤΗΡΗΣΗ

Αφαιρέστε το φινι από την πρίζα πριν να πραγματοποιήσετε ρυθμίσεις, επισκευές ή συντήρηση.

Το ηλεκτρικό σας εργαλείο δεν χρειάζεται έξτρα λίπανση ή συντήρηση. Δεν υπάρχουν επισκευαζόμενα μέρη από τον χρήστη στο ηλεκτρικό σας εργαλείο. Ποτέ μην χρησιμοποιείτε νερό ή χημικά καθαριστικά για να καθαρίσετε το ηλεκτρικό σας εργαλείο. Καθαρίστε το με ένα στεγνό ύφασμα. Πάντα να αποθηκεύετε το ηλεκτρικό σας εργαλείο σε ξηρό μέρος. Κρατάτε τις τρύπες εξαερισμού καθαρές. Κρατάτε όλα τα σημεία που ελέγχουν την εργασία καθαρά από σκόνη.

Αν έχει καταστραφεί το καλώδιο τροφοδοσίας, θα πρέπει να αντικατασταθεί από τον κατασκευαστή, το προσωπικό του σέρβις ή εξουσιοδοτημένους τεχνικούς για να αποφευχθούν οι κίνδυνοι.

ΠΡΟΣΤΑΣΙΑ ΤΟΥ ΠΕΡΙΒΑΛΛΟΝΤΟΣ



Αυτό το προϊόν φέρει ένα σύμβολο που σχετίζεται με την αφαίρεση ηλεκτρικών και ηλεκτρονικών απορριμμάτων.

Αυτό σημαίνει ότι αυτό το προϊόν δεν θα απορρίπτεται με τα οικιακά απορρίμματα αλλά ότι θα επιστρέφεται σε ένα σύστημα συλλογής το οποίο συμμορφώνεται με την Ευρωπαϊκή οδηγία 2012/19/ΕΥ. Τότε θα ανακυκλώνεται ή θα αποσυναρμολογείται για να μειωθούν οι συνέπειες στο περιβάλλον. Ο ηλεκτρικός και ηλεκτρονικός εξοπλισμός μπορεί να είναι επικίνδυνος για το περιβάλλον και για την ανθρώπινη υγεία εφόσον περιέχει επικίνδυνες ουσίες.

ΔΗΛΩΣΗ ΣΥΜΜΟΡΦΩΣΗΣ

Εμείς,
POSITEC Germany GmbH
Konrad-Adenauer-Ufer 37
50668 Köln

Δηλώνουμε ότι το προϊόν,
Περιγραφή **WORX Κυκλικό πριόνι**
Τύπος **WX425 (4 - χαρακτηρισμός**
μηχανήματος, αντιπροσωπ. πριονιού)
Αξίωμα **Κοπή διάφορα υλικά με**
περιστρεφόμενη λεπίδα οδοντωτό

Συμμορφώνεται με τις παρακάτω οδηγίες,
2006/42/EC
2004/108/EC
2011/65/EU

Πρότυπα συμμόρφωσης

EN 55014-1

EN 55014-2

EN 61000-3-2

EN 61000-3-3

EN 60745-1

EN 60745-2-5

Το πρόσωπο που έχει εξουσιοδότηση να συντάξει
το τεχνικό αρχείο,

Όνομα Russell Nicholson

Διεύθυνση Positec Power Tools

(Europe) Ltd, PO Box 152, Leeds, LS10

9DS, UK

leo.yue



2014/06/09

Leo Yue

POSITEC Διευθυντής Ποιότητας

1. МЯГКАЯ НАКЛАДКА НА РУКОЯТКЕ	
2. КНОПКА ФИКСАЦИИ ВЫКЛЮЧАТЕЛЯ	
3. BEVELTRAC™	
4. ВЫКЛЮЧАТЕЛЬ ПИТАНИЯ	
5. ДОПОЛНИТЕЛЬНАЯ РУКОЯТКА	
6. КНОПКА БЛОКИРОВКИ ШПИНДЕЛЯ	
7. ШКАЛА УГЛА НАКЛОНА ПЛИТЫ ОСНОВАНИЯ	
8. ФИКСАТОР НАКЛОНА ПЛИТЫ ОСНОВАНИЯ	
9. ПАРАЛЛЕЛЬНЫЙ УПОР	
10. ПЛИТА ОСНОВАНИЯ	
11. ПОДВИЖНЫЙ КОЖУХ	
12. ПИЛЬНЫЙ ДИСК*	
13. ПРИЖИМНОЙ БОЛТ ДИСКА	
14. РЫЧАГ ПОДВИЖНОГО КОЖУХА	
15. АДАПТЕР ПЫЛЕОТВОДА	
16. РЫЧАГ ФИКСАЦИИ ГЛУБИНЫ ПРОПИЛА	
17. МЕСТО ХРАНЕНИЯ ШЕСТИГРАННОГО КЛЮЧА	
18. ПАРАЛЛЕЛЬНЫЙ ЗАМОК НАПРАВЛЯЮЩЕГО ВЫСТУПА(См. Рис. D1)	117

* Не все принадлежности, иллюстрированные или описанные включены в стандартную поставку.

ТЕХНИЧЕСКИЕ ХАРАКТЕРИСТИКИ

Моделей **WX425** (4-обозначение инструмента, класс пил)

Номинальное напряжение	220-240В~50/60Гц
Потребляемая мощность	1200Вт
Скорость без нагрузки	5000/мин
Максимальная глубина пропила	
	90° 55мм
	45° 38мм
Максимальный угол наклона	0-45°
Диаметр пильного диска	160мм
Посадочный диаметр	16мм
Двойная изоляция	 / II
Вес	3.5кг

ХАРАКТЕРИСТИКИ ШУМА

118

Звуковое давление	L_{pA} 82Дб(А)
K_{pA}	3Дб(А)
Акустическая мощность	L_{wA} 93Дб(А)
K_{pA}	3Дб(А)
Максимально допустимое звуковое давление без использования средств защиты	80Дб(А)



ХАРАКТЕРИСТИКИ ВИБРАЦИИ

Суммарные значения вибрации, определенные согласно EN 60745:

Измеренная вибрация	Уровень вибрации $a_n = 4.36 м/с^2$
	Погрешность $K = 1.5 м/с^2$

Заявленное общее значение вибрации может использоваться для сравнения инструментов между собой, а также для предварительной оценки воздействия.

 **ВНИМАНИЕ:** вибрация, производимая при работе механизированного инструмента, может отличаться от заявленных значений в зависимости от способов использования устройства. Ниже перечислены некоторые условия, от которых зависит интенсивность вибрации: Способ использования инструмента и свойства обрабатываемого материала.

Состояние инструмента и уровень техобслуживания.
Тип используемых принадлежностей и их техническое состояние.
Сила удержания рукояток и наличие противовибрационных средств.
Используемые рабочие инструменты, соответствие применения инструментов их назначению.

При неправильном обращении данное устройство может стать причиной синдрома дрожания рук.

 **ВНИМАНИЕ:** для точной оценки воздействия вибрации во время эксплуатации необходимо также учитывать все этапы рабочего процесса, включая время, когда устройство выключено или включено, но бездействует. Эти перерывы значительно снижают общее влияние вибрации в ходе всего рабочего цикла.

Следующие рекомендации помогут снизить опасность воздействия вибрации при работе. ВСЕГДА пользуйтесь только острыми инструментами (резцами, сверлами, пилами и т.д.). Проводите техобслуживание в соответствии с указаниями, тщательно смазывайте устройство в соответствующих местах.

Если устройство используется регулярно, приобретите противовибрационные средства. Избегайте применения устройства при температурах ниже 10°C. Распределите задачи так, чтобы работы, сопровождающиеся высоким уровнем вибрации, проводились через большие промежутки времени.

ПРИНАДЛЕЖНОСТИ

- Пильный диск**
- Параллельный Упор**
- Адаптер пылеотвода (32мм&35мм)**
- Гаечный ключ**

- 1**
- 1**
- 2**
- 1**

Рекомендуется приобретать все принадлежности в том же магазине, где был приобретен инструмент. Используйте качественные принадлежности с указанием общеизвестной торговой марки. За более подробной информацией обратитесь к разделу «Рекомендации по использованию перфоратора» в этой инструкции или сведениям на упаковке принадлежностей. Помощь и консультацию можно также получить у продавца.

ПРЕДУПРЕЖДЕНИЯ ПО ТЕХНИКЕ БЕЗОПАСНОСТИ ДЛЯ ВСЕХ ТИПОВ ПИЛ



ВНИМАНИЕ!

1. **Держите руки подальше от зоны разреза и от диска. Держите вторую руку на вспомогательной рукоятке либо на корпусе двигателя.** Если удерживать пилу обеими руками, их нельзя поранить диском.
2. **Зона под заготовкой является опасной.** Защитные кожухи не предотвратят травму в этой зоне.
3. **Отрегулируйте глубину распиловки в соответствии с толщиной обрабатываемого изделия.** Внизу обрабатываемого изделия диск должен выступать менее чем на полный зуб.
4. **При пилении никогда не держите заготовку в руках и на коленях. Надежно закрепляйте заготовку при пилении.** Должным образом закрепляйте деталь для минимизации риска ранения оператора, заклинивания диска или потери контроля.
5. **Удерживайте инструмент за изолированные поверхности при выполнении работ, когда режущий инструмент может задеть скрытую электропроводку или собственный кабель.** В случае контакта с проводом под напряжением металлические части электроинструмента также могут отказаться под напряжением, что может привести к поражению пользователя электрическим током.
6. **При продольной распиловке всегда используйте направляющую планку либо параллельный упор.** Это улучшает точность разреза и снижает вероятность заклинивания пильного диска.
7. **Всегда используйте пильные диски с необходимыми внешним диаметром и посадочными размерами.** Диски с неправильными посадочными размерами будут вызывать биения и потерю контроля.

8. **Никогда не используйте поврежденные или неподходящие шайбы и болт крепления диска.** Шайбы и болт крепления специально предназначены для вашей пилы для достижения оптимальной эффективности и безопасности эксплуатации.

ДОПОЛНИТЕЛЬНЫЕ ИНСТРУКЦИИ ПО ТЕХНИКЕ БЕЗОПАСНОСТИ ДЛЯ ВСЕХ ПИЛ ПРИЧИНЫ ОТДАЧИ И ЕЕ ПРЕДОТВРАЩЕНИЕ ОПЕРАТОРОМ:

- Отдача является внезапной реакцией на зажатие, заклинивание или смещение пильного диска, приводящей к неуправляемому отскоку пилы из обрабатываемого изделия в направлении оператора;
- Когда диск зажимается или заклинивается в закрывающемся пропиле, диск останавливается и реакцией двигателя инструмент отбрасывается назад в направлении оператора;
- Если диск искривлен или смещен в разрезе, зубья задней кромки диска могут вгрызаться в поверхность дерева, приводя к подъему диска из пропила и отбрасыванию его назад в направлении оператора.

ОТДАЧА ЯВЛЯЕТСЯ РЕЗУЛЬТАТОМ НЕПРАВИЛЬНОГО ОБРАЩЕНИЯ С ПИЛОЙ И/ИЛИ НЕПРАВИЛЬНЫХ ПРИЕМОВ РАБОТЫ, ЛИБО УСЛОВИЙ РАБОТЫ. ЕЕ МОЖНО ИЗБЕЖАТЬ, ПРИМЕНЯЯ МЕРЫ ПРЕДОСТОРОЖНОСТИ, ОПИСАННЫЕ НИЖЕ.

1. **Крепко удерживайте пилу двумя руками и располагайте руки так, чтобы противостоять силе отдачи. Располагайтесь с одной стороны диска, а не в линию с диском.** Отдача может привести к отбрасыванию пилы назад, но силу отдачи оператор может контролировать, если приняты соответствующие меры предосторожности.
2. **Если диск заклинивает либо если по любой другой причине резание прекращается, отпустите**

выключатель и удерживайте пилу без движения в материале, пока диск полностью не остановится. Никогда не пытайтесь извлечь пилу из изделия или оттащить пилу назад, пока диск вращается либо существует возможность отдачи.

Разберитесь и внесите коррективы для устранения причины заклинивания полотна.

- 3. При перезапуске пилы, находящейся в изделии, установите пильный диск по центру пропила и проверьте, чтобы зубья пилы не находились в сцеплении с материалом.** Если пильный диск заклинило, при перезапуске пилы он может вырваться вверх или создать отдачу.
- 4. Поддерживайте большие панели для минимизации опасности заклинивания диска и отдачи.** Большие панели имеют тенденцию к провисанию под своим собственным весом. Следует установить подставки по обе стороны панели, вблизи линии разреза и вблизи края панели.
- 5. Не используйте тупые либо поврежденные диски.** Не заточенные либо неправильно заточенные диски делают узкий пропил, приводя к чрезмерному трению, заклиниванию диска и отдаче.
- 6. Фиксирующие рычаги глубины диска и регулировки наклона должны быть плотно и надежно затянуты перед выполнением пропила.** Если регулировочные приспособления смещаются во время распиловки, это может привести к заклиниванию и отдаче.
- 7. Следует проявлять особую осторожность при распиле существующих стен и других слепых зон.** Выступающий диск может натолкнуться на предметы, что приведет к отдаче.

ИНСТРУКЦИИ ПО ТЕХНИКЕ БЕЗОПАСНОСТИ ДЛЯ ЦИРКУЛЯРНОЙ ПИЛЫ С ПОДВИЖНЫМ КОЖУХОМ

- 1. Перед каждым использованием проверьте, правильно ли закрыт подвижный кожух. Не работайте с пилой, если подвижный кожух не перемещается свободно и не закрывается быстро. Никогда не зажимайте и не закрепляйте подвижный кожух в открытом положении.** При случайном падении пилы подвижный кожух может погнуться. Поднимите подвижный кожух с помощью возвратной рукоятки и убедитесь, что он перемещается свободно и не задевает за диск или за иные детали при всех углах и глубинах распиловки.
- 2. Проверьте работу пружины подвижного кожуха. Если кожух и пружина не работают как следует, их необходимо починить перед использованием пилы.** Подвижный кожух может работать медленно по причине повреждения деталей, вязких отложений или накопления отходов резания.
- 3. Подвижный кожух можно возвращать обратно вручную только при особых пропилах, таких как “врезание”.** Поднимите подвижный кожух возвратной рукояткой и как только диск войдет в материал, подвижный кожух следует отпустить. При всех иных видах пропилов подвижный кожух должен работать автоматически.
- 4. Всегда обращайтесь внимание, чтобы подвижный кожух покрывал диск перед тем, как ставить пилу на верстак или на пол.** Незащищенный, движущийся по инерции диск приведет к движению пилы назад, распиливая все на своем пути. Учитывайте время, необходимое для остановки пилы после отпускания выключателя.

ДОПОЛНИТЕЛЬНЫЕ ПРАВИЛА ТЕХНИКИ БЕЗОПАСНОСТИ ПРИ РАБОТЕ С ЦИРКУЛЯРНОЙ ПИЛОЙ

1. Всегда надевайте респиратор, защитные наушники и защитные очки.
2. Используйте только пильные диски, рекомендованные в инструкции.
3. Не используйте абразивных кругов.
4. Диаметр используемого лезвия должен соответствовать маркировке.

УСЛОВНЫЕ ОБОЗНАЧЕНИЯ



Для сокращения риска травмы пользователь должен прочитать руководство по эксплуатации прибора.



Предупреждение



Двойная изоляция



Наденьте защитные очки



Наденьте защитные наушники



Наденьте респиратор



Сертификат соответствия ГОСТ Р

ME77

ЭКСПЛУАТАЦИЯ



ВНИМАНИЕ: Перед использованием инструмента, внимательно прочитайте руководство по эксплуатации.

НАЗНАЧЕНИЕ

Инструмент предназначен для продольного и поперечного пиления дерева под прямым углом, а также под наклоном до 45° при надежном закреплении заготовки.

1. РЕГУЛИРОВКА ГЛУБИНЫ ПРИПИЛА (См. Рис. А)

Поднимите рычаг регулировки глубины пропила и поднимите корпус пилы над плитой основания. Установите глубину пропила, используя шкалу, и опустите рычаг вниз для фиксации. Всегда добавляйте к глубине 3 мм, чтобы диск мог пропилить материал насквозь.

2. РЕГУЛИРОВКА УГЛА ПРОПИЛА (См. Рис. В1 & В2)

Ослабьте фиксатор угла наклона плиты основания и установите требуемый угол наклона, используя шкалу угла наклона. Зафиксируйте положение плиты основания, используя фиксатор. Затем проверьте угол наклона и убедитесь, что плита основания прочно зажата. Отметки угла наклона на плите основания являются точными для общих целей, однако для точной работы рекомендуется установить угол с помощью угломера и выполнить пробный пропил на другом материале. Не используйте шкалу глубины пропила для выполнения пропилов под наклоном из-за возможной неточности.

ЭКСПЛУАТАЦИЯ ДИСКОВОЙ ПИЛЫ

1. ВЫКЛЮЧАТЕЛЬ (См. Рис. С)

Выключатель заблокирован для предотвращения случайного запуска. Нажмите кнопку блокировки, затем выключатель и отпустите кнопку блокировки. Ваша пила теперь включена. Для выключения просто отпустите выключатель.

2. РЕГУЛИРОВКА ПАРАЛЛЕЛЬНОГО УПОРА (См. Рис. D1,D2)

Применяется для выполнения пропилов параллельно кроме обрабатываемого

изделия на заданном расстоянии. Введите рычаг параллельного упора в обе прорези для достижения необходимого расстояния до пропила и затяните винты для фиксации положения.

НАПРАВЛЯЮЩАЯ ПИЛЕНИЯ

Только для WX425 (См. Рис. D2)

Beveltrac™ (3), закрепленная перед опорной плитой используется в качестве направляющей пиления.

3. ОБЛАСТИ ЗАХВАТА РУКОЙ (См. Рис.Е)

Всегда крепко удерживайте пилу двумя руками во время работы.

4. ЗАМЕНА ПИЛЬНОГО ДИСКА (См. Рис. F, G, H)

Нажмите кнопку блокировки шпинделя и с помощью входящего в комплект специального гаечного ключа снимите болт диска (13) и прижимную гайку (С). При замене пильного диска (12) поверните подвижный кожух по часовой стрелке и удерживайте его открытым, действуя рычагом подвижного кожуха. Убедитесь, что отверстие диска расположено на опорной шайбе (D) и что стрелка направления диска указывает то же направление, что и стрелка подвижного кожуха. Проверьте, чтобы поверхность диска и шайбы были чистыми. Снова нажмите кнопку блокировки шпинделя и установите на место прижимную шайбу на фаски шпинделя, затяните болт на 1/4 оборота больше, чем закручивается от руки. Проверьте надежность зажима диска.



ВНИМАНИЕ: зубья диска очень острые, надевайте перчатки.

Для достижения лучших результатов работы убедитесь, что вы используете диск, соответствующий необходимому вам материалу и качеству распиловки.

5. ПЫЛЕОТВОД (См. Рис. I)

Для удаления пыли подсоедините соответствующее внешнее устройство удаления пыли (напр., пылесос) к выходу пылеотвода, используя адаптер и гибкий соединительный шланг. Убедитесь, что адаптер закреплен двумя винтами.

6. ХРАНЕНИЕ ШЕСТИГРАННОГО КЛЮЧА (См. Рис. J)

Шестигранный ключ хранится на обратной стороне корпуса дисковой пилы. После использования положите ключ на предназначенное для него место.

7. ОБЛЕГЧЕННАЯ ЗАМЕНА ЩЕТОК (См. Рис. K)

В этом инструменте предусмотрен облегченный доступ к двум щеткам на передней и задней сторонах корпуса двигателя.

 **ВНИМАНИЕ:** Отсоединяйте штепсель от электросети перед любыми регулировками, заменой принадлежностей или хранением электроинструментов. Эта мера предосторожности уменьшает риск случайного включения электроинструмента.

 **ВНИМАНИЕ:** При обслуживании инструмента, ВСЕГДА используйте только оригинальные запасные части.

1. Найдите на передней и задней сторонах корпуса фрезера пластмассовые крышки, закрывающие доступ к щеткам.
2. Удалите пластмассовую крышку облегченного доступа к щеткам, выкрутив ее плоской отверткой против часовой стрелки. Не прилагайте чрезмерное усилие, чтобы не повредить шлиц крышки.
3. Аккуратно удалите старую щетку, как показано.
4. Вставьте новую щетку и убедитесь, что щетка полностью вставлена в щеткодержатель.
5. Установите крышку на место и закрутите ее плоской отверткой по часовой стрелке.

РЕКОМЕНДАЦИИ ПО ИСПОЛЬЗОВАНИЮ ЦИРКУЛЯРНОЙ ПИЛЫ

Если электроинструмент перегрелся, дайте ему поработать 2-3 минуты на холостом ходу для охлаждения двигателя. Избегайте длительной работы на очень низких скоростях. Всегда используйте диск, соответствующий материалу и толщине распиливаемого

материала. Качество распиловки повышается с повышением числа зубьев диска. Всегда следует удостовериться, что обрабатываемое изделие прочно удерживается или закреплено для предотвращения движения. Поддерживайте большие панели ближе к линии распиливания. Любое движение материала может повлиять на качество пропила. Диск выполняет разрез ударами вверх и может расщепить поверхность или кромки обрабатываемого изделия. При распиловке лучше держать обрабатываемый материал лицевой стороной вниз. ВНУТРЕННИЕ ПРОПИЛЫ (ТОЛЬКО НА МЯГКОМ МАТЕРИАЛЕ) Эта операция требует навыков в работе с пилой и должна выполняться опытным оператором.

 **ВНИМАНИЕ:** при этой операции зубья диска открыты, поэтому следует работать крайне осторожно. Четко обозначьте зону выреза.

Установите глубину пропила пилы. Расположите пилу над обозначенным местом так, чтобы передняя кромка плиты основания опиралась на обрабатываемую поверхность, а направление пропила совмещалось с нанесенной линией на изделии. Убедитесь, что диск не касается, но находится близко к обрабатываемой поверхности. Подвижный кожух диска должен быть открыт при использовании рычага. Включите пилу и плавно введите диск в материал, удерживая поворотную силу на передней кромке плиты основания. Подвижный кожух диска можно отпустить для нормальной работы кожуха.

ТЕХНИЧЕСКОЕ ОБСЛУЖИВАНИЕ

До выполнения любых работ по регулировке, обслуживанию и уходу следует вынуть вилку электропитания из розетки.

Данный электроинструмент не требует дополнительной смазки или технического обслуживания. В инструменте отсутствуют детали, подлежащие обслуживанию пользователем. Никогда не используйте воду или химические чистящие средства для чистки

электроинструмента. Протирайте его сухой тканью. Всегда храните электроинструмент в сухом месте. Содержите в чистоте вентиляционные отверстия двигателя. Очищайте от пыли все рабочие органы управления.

Если сетевой шнур поврежден, то, во избежании опасности поражения током, он должен быть заменен изготовителем, его сервисным агентом или уполномоченным квалифицированными лицом.

ЗАЩИТА ОКРУЖАЮЩЕЙ СРЕДЫ



Данное изделие имеет маркировку, относящуюся к утилизации

■ электрических и электронных отходов.

Это означает, что данное изделие нельзя утилизировать вместе с бытовыми отходами, его следует возвращать в пункты приема, которые соответствуют Европейской директиве 2012/19/EU. Впоследствии оно будет подвергнуто переработке или разобрано в целях снижения вредного воздействия на окружающую среду. Электрическое и электронное оборудование может представлять опасность для окружающей среды и здоровья человека, поскольку оно содержит вредные вещества.

ДЕКЛАРАЦИЯ СООТВЕТСТВИЯ

Мы,
POSITEC Germany GmbH
Konrad-Adenauer-Ufer 37
50668 Köln

Заявляем, что продукт,
Марки **WORX Циркулярная пила**
Моделей **WX425 (4 - обозначение**
инструмента, класс пил)
Функции **Резки различных материалов**
с вращающимся зубчатым лезвием

Соответствует положениям Директив,
2006/42/EC
2004/108/EC
2011/65/EU

И стандартам
EN 55014-1
EN 55014-2
EN 61000-3-2
EN 61000-3-3
EN 60745-1
EN 60745-2-5

Лицо с правом компилирования данного
технического файла,
Имя Russell Nicholson
Адрес Positec Power Tools (Europe)
Ltd, PO Box 152, Leeds, LS10 9DS, UK



2014/06/09
Leo Yue
Менеджер по качеству POSITEC



Copyright © 2014, Positec. All Rights Reserved.
2SSC017PK11000A1