



<http://www.sony.net/SonyInfo/Support/>

SONY

4-478-729-61(2)

α 7
α 7R

Цифровой фотоаппарат
со сменным объективом

Е-переходник

Цифровий фотоапарат
зі змінним об'єктивом

Е-перехідник

α 7 α 7R

Инструкция по эксплуатации RU

Посібник з експлуатації UA

Дополнительная информация по данному изделию и ответы на часто задаваемые вопросы могут быть найдены на нашем веб-сайте поддержки покупателей.

Додаткову інформацію стосовно цього виробу та відповіді на часті запитання можна знайти на веб-сайті Служби підтримки споживачів компанії Sony.

<http://www.sony.net/>

©2013 Sony Corporation Printed in Thailand



4478729610

ILCE-77R
4-478-729-61(1)

ILCE-7/ILCE-7R

ILCE-77R
4-478-729-61(2)

Русский

ILCE-7R Model No. WW328261
ILCE-7 Model No. WW328262

ПРЕДУПРЕЖДЕНИЕ

Для уменьшения опасности возгорания или поражения электрическим током не подвергайте аппарат воздействию дождя или влаги.

ВАЖНЫЕ ИНСТРУКЦИИ ПО ТЕХНИКЕ БЕЗОПАСНОСТИ -СОХРАНИТЕ ЭТИ ИНСТРУКЦИИ ОПАСНОСТЬ ДЛЯ УМЕНЬШЕНИЯ ОПАСНОСТИ ВОЗГОРАНИЯ ИЛИ ПОРАЖЕНИЯ ЭЛЕКТРИЧЕСКИМ ТОКОМ СТРОГО СОБЛЮДАЙТЕ ЭТИ ИНСТРУКЦИИ

RU
2

ПРЕДУПРЕЖДЕНИЕ

Батарейный блок

Неправильное обращение с батарейным блоком может стать причиной его взрыва, возгорания, а также химических ожогов. Соблюдайте следующие меры предосторожности.

- Не разбирайте блок.
- Не подвергайте батарейный блок каким бы то ни было механическим воздействиям: ударам, падениям или попаданиям под тяжелые предметы.
- Во избежание короткого замыкания не допускайте контакта металлическими предметами с контактами батарейного блока.
- Не допускайте нагрева батарейного блока до температуры выше 60 °C: избегайте воздействия на него прямых солнечных лучей, а также не оставляйте в припаркованном на солнце автомобиле.
- Запрещается сжигать блок или бросать его в огонь.
- Не следует использовать поврежденные и протекшие литий-ионные батареи.
- Для зарядки батарейного блока используйте оригинальное зарядное устройство Sony или другое совместимое зарядное устройство.
- Храните батарейный блок в недоступном для детей месте.
- Храните батарейный блок в сухом месте.
- Замену следует выполнять только на батарейный блок того же или аналогичного типа, рекомендованный Sony.

- Утилизация использованных батарейных блоков должна производиться надлежащим образом в соответствии с инструкциями.

WiFi функцию следует использовать исключительно внутри помещений.

ИНФОРМАЦИЯ О ДЕКЛАРИРОВАНИИ ПРОДУКЦИИ

Модуль беспроводной передачи данных, модель TypeWN зарегистрирована Федеральным Агентством Связи (Регистрационный номер в Госреестре: Д-РД-1983 от 20.07.2012)

Декларация соответствия:	Д-РД-1983
Дата принятия декларации:	12.07.2012
Декларация действительна до:	12.07.2018

Модуль беспроводной передачи данных, модель TypeWN соответствует требованиям нормативных документов:

«Правила применения оборудования радиодоступа. Часть 1. Правила применения оборудования радиодоступа для беспроводной передачи данных в диапазоне от 30МГц до 66 ГГц» утвержденные Приказом Министерства связи и массовых коммуникаций РФ № 124 от 14.09.2010 (зарегистрирован Минюстом России 12.10.2010. Регистрационный № 18695)

Срок службы: 6 (шесть) лет

Адаптер переменного тока

При использовании сетевого адаптера переменного тока воспользуйтесь близлежащей сетевой розеткой. Если при использовании аппарата возникает неисправность, немедленно отсоедините сетевой адаптер переменного тока от сетевой розетки.

RU

RU
3

Сетевой шнур, если он прилагается, предназначен специально для использования только с данным фотоаппаратом, и не должен использоваться с другим электрическим оборудованием.

**Только для модели
предназначенных для
рынков России и стран
СНГ**

EAC

Дата изготовления изделия.

Вы можете узнать дату изготовления изделия, взглянув на обозначение “P/D:”, которое находится на этикетке со штрих кодом картонной коробки.

Знаки, указанные на этикетке со штрих кодом картонной коробки.

P/D:XX XXXX
1 2

1. Месяц изготовления
 2. Год изготовления
- A-0, B-1, C-2, D-3, E-4, F-5, G-6,
H-7, I-8, J-9.

Дата изготовления литий-ионного батарейного блока указаны на боковой стороне или на поверхности с наклейкой.

5 буквенно-цифровых символов



**Для покупателей в
Европе**

Примечание для клиентов в странах, на которые распространяются Директивы ЕС
Изготовитель: Sony Corporation, 1-7-1 Konan Minato-ku Tokyo, 108-0075 Japan Для запросов относительно соответствия данного изделия законодательству Европейского Союза: Sony Deutschland GmbH, Hedelfinger Strasse 61, 70327 Stuttgart, Germany

RU
4



Настоящим Sony Corporation заявляет, цифровой фотоаппарат со сменным объективом WW328261/WW328262 соответствует основным требованиям и другим необходимым положениям директивы 1999/5/EC. Для получения более подробной информации, пожалуйста, обратитесь по следующему URL-адресу: <http://www.compliance.sony.de/>

Уведомление

Если статическое электричество или электромагнитные силы приводят к сбою в передаче данных, перезапустите приложение или отключите и снова подключите коммуникационный кабель (USB и т.д.).

Данное изделие было испытано и признано соответствующим диапазону, установленному инструкцией EMC, по использованию соединительных кабелей короче 3 метров.

Электромагнитные поля определенных частот могут влиять на изображение и звук данного аппарата.

Утилизация отслужившего электрического и электронного оборудования (директива применяется в странах Евросоюза и других европейских странах, где действуют системы раздельного сбора отходов)



Данный знак на устройстве или его упаковке обозначает, что данное устройство нельзя утилизировать вместе с прочими бытовыми отходами. Его следует сдать в

соответствующий приемный пункт переработки электрического и электронного оборудования. Неправильная утилизация данного изделия может привести к потенциально негативному влиянию на окружающую среду и здоровье людей, поэтому для предотвращения подобных последствий необходимо выполнять специальные требования по утилизации этого изделия. Переработка данных материалов поможет сохранить природные ресурсы. Для получения более подробной информации о переработке этого изделия обратитесь в местные органы городского управления, службу сбора бытовых отходов или в магазин, где было приобретено изделие.

Утилизация использованных элементов питания (применяется в странах Евросоюза и других европейских странах, где действуют системы раздельного сбора отходов)



Данный знак на элементе питания или упаковке означает, что элемент питания, составляемый с устройством, нельзя

утилизировать вместе с прочими бытовыми отходами.

На некоторых элементах питания данный символ может комбинироваться с символом химического элемента. Символы ртути (Hg) или свинца (Pb) указываются, если содержание данных металлов более 0,0005% (для ртути) и 0,004% (для свинца) соответственно.

Обеспечивая правильную утилизацию использованных элементов питания, вы предотвращаете негативное влияние на окружающую среду и здоровье людей, возникающее при неправильной утилизации. Вторичная переработка материалов, использованных при изготовлении элементов питания, способствует сохранению природных ресурсов.

При работе устройств, для которых в целях безопасности, выполнения каких-либо действий или сохранения имеющихся в памяти устройств данных необходима подача постоянного питания от встроенного элемента питания, замену такого элемента питания следует производить только в специализированных сервисных центрах.

Для правильной утилизации использованных элементов питания, после истечения срока службы, сдавайте их в соответствующий пункт по сбору электронного и электрического оборудования.

Об использовании прочих элементов питания, пожалуйста, узнайте в разделе, в котором даны инструкции по извлечению элементов питания из устройства, соблюдая меры безопасности. Сдавайте использованные элементы питания в соответствующие пункты по сбору и переработке использованных элементов питания.

Для получения более подробной информации о вторичной переработке данного изделия или использованного элемента питания, пожалуйста, обратитесь в местные органы городского управления, службу сбора бытовых отходов или в магазин, где было приобретено изделие.

Для покупателей, купивших фотоаппараты в магазинах Японии, обслуживающих туристов

Примечание

Некоторые сертификационные знаки для стандартов, которые поддерживает данный фотоаппарат, можно отобразить на экране фотоаппарата.

Выберите MENU → 
(Настройка) 6 → [Логотип
сертифик.].

Если знаки не удается отобразить из-за проблем, таких как неисправность фотоаппарата, обратитесь к ближайшему дилеру Sony или в местный авторизованный сервисный центр Sony.

Содержание

Введение в функции 11

Перед использованием

Примечания по использованию камеры	14
Проверка прилагаемых предметов	18
Обозначение частей	19
Передняя сторона	19
Задняя сторона	20
Верхняя сторона/Вид сбоку	22
Вид снизу	25
Объектив FE 28-70 mm F3.5-5.6 OSS (Прилагается к ILCE-7K)	26
Список значков на экране	27

Список функций

Функции, которыми можно управлять с помощью кнопок/дисков	31
Как использовать экран Quick Navi	32
Эксплуатация камеры	34
Как пользоваться колесиком управления	34
Как пользоваться передним диском/задним дисксом	35
Выбор функции с помощью кнопки Fn (Функция)	36
Функции, которые можно регистрировать с помощью кнопки Fn (Функция)	37
Функции, которые можно выбирать с помощью кнопки MENU	38
Использование встроенной справки	51

Подготовка камеры

Зарядка батарейного блока	52
Время зарядки (полная зарядка)	55
Зарядка посредством подключения к компьютеру	55
Проверка оставшегося заряда аккумулятора	57
Для извлечения аккумулятора	57
Вставка карты памяти (продается отдельно)	58
Используемые карты памяти	59
Присоединение объектива	60
Установка даты и времени	63
Повторная установка даты/времени и часового пояса	64
Выполнение четкой видеосъемки без дрожания камеры	65
Индикатор предупреждения о дрожании камеры	65
Использование функции SteadyShot	66
Как правильно держать камеру	66
Снятие наглазника окуляра	68

Съемка и просмотр снимков

Фотосъемка	69
Видеосъемка	71
Воспроизведение снимков	72
Переключение между фотоснимками и видеозаписями	73
Удаление снимков	74

Выбор режима съемки

Выбор режима съемки	75
Функции, доступные для каждого режима съемки	76

Различные функции

Использование различных функций	77
Настройки звука для видеозаписи	77
Творческ. стиль	79
DRO/Авто HDR	80
Функции воспроизведения	81

Использование функций Wi-Fi

Использование функций Wi-Fi и NFC одним касанием	82
--	----

Использование приложений

Добавление приложений в камеру (загрузка приложений)	84
Загрузка приложений	84
Запуск приложения	85

Просмотр фотоснимков на компьютере

Использование программного обеспечения	86
Рекомендуемая конфигурация компьютера (Windows)	86
Рекомендуемая конфигурация компьютера (Mac)	87
Использование приложения “Image Data Converter”	88
Установка программы “Image Data Converter”	89
Использование приложения “PlayMemories Home”	89
Установка программы “PlayMemories Home”	90
Использование приложения “Remote Camera Control”	91
Установка программы “Remote Camera Control”	91

Прочее

Получение дополнительных сведений о фотоаппарате (“Справочное руководство”)	92
Проверка количества фотоснимков и доступного времени для видеозаписи	93
Технические характеристики	99

Алфавитный указатель 106

Для получения подробных сведений о функциях Wi-Fi см. флаер “Wi-Fi Connection/One-touch (NFC) Guide.”

Данное руководство охватывает несколько моделей.
Доступная модель варьируется в зависимости от стран/регионов.

Название модели	Объектив
ILCE-7	Не прилагается
ILCE-7K	Прилагается
ILCE-7R	Не прилагается

RU
10

Введение в функции

В данном разделе описано введение в некоторые часто используемые функции съемки и другие уникальные функции. Для получения подробной информации см. страницы в скобках.

Часто используемые функции съемки

Коррек.экспоз. (31)

Вы можете отрегулировать экспозицию для изменения яркости всего изображения.

Даже в случае установки режима съемки М вы можете отрегулировать экспозицию, если установлена чувствительность ISO [ISO AUTO].

ISO/Многокадровое ШП

Вы можете отрегулировать световую чувствительность.

Чувствительность ISO можно отрегулировать между ISO 50 и ISO 25600.

В случае выбора  (Многокадровое ШП) можно выбирать значения ISO, превышающие максимальную чувствительность ISO.

Баланс белого (40)

Вы можете отрегулировать цветовые тона.

Вы можете выбрать опцию в соответствии с источником света или выполнить регулировки с помощью цветовой температуры и цветного фильтра.

Режим протяжки (39)

Вы можете выбрать соответствующий вашим задачам режим протяжки, например, покадровую съемку, непрерывную съемку или брекетинг.

Функциональные особенности данной камеры

DRO/Авто HDR (80)

[Опт.Д-диап.]: Путем разделения изображения на небольшие области, камера анализирует контрастность света и тени объекта и фона, что позволяет получить изображение с оптимальной яркостью и градацией.

[Авто HDR]: Выполняется съемка 3 кадров с разной экспозицией и последующее наложение полученных изображений для создания снимка с богатой градацией.

Творческ. стиль (79)

Вы можете выбрать нужный стиль из 13 стилей.

Вы также можете отрегулировать определенные параметры изображения, например, экспозицию, используя выбранный стиль в качестве основы.

Видеозапись с ручными регулировками (75)

Вы можете регулировать экспозицию в режиме P, A, S или M даже во время видеозаписи.

Управление и настройка камеры

Отображение информации (43)

При взгляде в видоискатель активируется режим видоискателя, а при отдалении лица от видоискателя режим просмотра возвращается в режим ЖК-экрана (установки по умолчанию). Режим экранной индикации можно изменять, нажимая DISP на колесике управления.

Quick Navi (32)

В экране [Для в/искателя] можно быстро переключиться с ЖК-экрана на экран Quick Navi путем нажатия кнопки Fn. Вы можете настраивать параметры с помощью интуитивного управления.

Введение в функции

Настройка (45)

Камера оснащена пользовательскими кнопками, позволяющими назначить нужную функцию для каждой кнопки. Вы также можете назначить функции другим кнопкам, например, кнопке AEL.

Примечания по использованию камеры

Язык экранной индикации

Вы можете выбрать язык, отображаемый на экране, с помощью меню (стр. 49).

Процедура съемки

Данная камера имеет 2 режима для контроля объектов: режим ЖК-экрана с использованием ЖК-экрана и режим видоискателя с использованием видоискателя.

Встроенные функции фотоаппарата

- В данном руководстве приведено описание 1080 60i-совместимых и 1080 50i-совместимых устройств. Чтобы проверить, является ли камера 1080 60i-совместимым устройством или 1080 50i-совместимым устройством, проверьте следующие метки на нижней стороне камеры.
1080 60i-совместимое устройство: 60i
1080 50i-совместимое устройство: 50i
- Данная камера совместима с видеозаписями в формате 1080 60p или 50p. В отличие от стандартных режимов записи, применявшихся до настоящего времени, в которых для записи использовался чересстрочный метод, в этом фотоаппарате для записи используется прогрессивный метод. Это позволяет повысить разрешение и получить более четкое и более реалистичное изображение.

Создание файла базы данных изображений

Если вставить карту памяти, на которой нет файла базы данных изображений, в камеру и включить питание, камера автоматически создаст файл базы данных изображений, используя некоторую емкость карты памяти. Процесс может занять длительное время и работать с камерой будет невозможно до его завершения. Если произойдет ошибка файла базы данных, экспортируйте все изображения в компьютер с помощью “PlayMemories Home”, а затем отформатируйте карту памяти с помощью камеры.

Съемка с объективом с E-переходником, совместимым с размером APS-C.

Данная камера оснащена 35-мм, полнокадровым датчиком CMOS. Однако размер изображения автоматически устанавливается в соответствии с установкой размера APS-C, и при использовании объектива с E-переходником, совместимого с размером APS-C, размер изображения меньше (установки по умолчанию).

Примечания по использованию камеры

За повреждение информации или сбоя при записи не предусмотрено никакой компенсации

Фирма Sony не компенсирует убытки, вызванные сбоем при записи, потерей или повреждением записанной информации вследствие неисправности камеры или носителя информации.

Рекомендация резервного копирования

Для предотвращения потери данных всегда следует выполнять копирование (резервирование) данных на другой носитель.

Примечания по ЖК-экрану, электронному видоискателю, объективу и датчику изображения

- ЖК-экран и электронный видоискатель изготовлены с использованием особо высокоточной технологии, что позволяет при эксплуатации эффективно использовать свыше 99,99% пикселей. Однако может быть несколько очень мелких черных и/или ярких точек (белого, красного, синего или зеленого цвета), постоянно появляющихся на ЖК-экране и электронном видоискателе. Появление этих точек вполне нормально для процесса изготовления и никаким образом не влияет на изображение.
- Не держите камеру за ЖК-экран.
- При использовании объектива с приводным зумом будьте осторожны, чтобы ваши пальцы или другие предметы не были защемлены в объективе.

- Не подвергайте камеру воздействию солнечного света и не снимайте в направлении солнца в течение продолжительного времени. Это может привести к повреждению внутреннего механизма. Если солнечный свет будет сфокусирован на близлежащий объект, это может вызвать возгорание.
- При низкой температуре на экране может быть остаточное изображение. Это не является неисправностью. При включении камеры в холодном месте экран может временно потемнеть. После того, как камера прогреется, экран будет функционировать нормально.
- Записанный снимок может отличаться от изображения на экране перед записью.

Примечания по записи в течение длительного периода времени

- В зависимости от температуры фотоаппарата и батареи видеосъемка может быть невозможна, или питание может выключаться автоматически для защиты фотоаппарата. Перед выключением питания или перед тем, как станет невозможна видеосъемка, на экране появится сообщение. В этом случае оставьте питание выключенным и подождите, пока температура фотоаппарата и батареи не снизится до приемлемого уровня. При включении питания не оставшего в достаточной степени фотоаппарата или батареи, питание может отключиться снова или выполнение видеосъемки может стать невозможным.

Перед использованием

Примечания по использованию камеры

- При высокой температуре окружающей среды температура камеры быстро повышается.
- При повышении температуры камеры качество изображения может ухудшиться. Перед продолжением съемки рекомендуется подождать, пока температура камеры не снизится.
- Поверхность камеры может стать теплой. Это не является неисправностью.

Примечания по импортированию видеозаписей AVCHD в компьютер

При импортировании видеозаписей AVCHD в компьютер загрузите и используйте программное обеспечение “PlayMemories Home” со следующего веб-сайта:
<http://www.sony.net/pm/>

Примечания относительно воспроизведения видеозаписей на других устройствах

- Данная камера использует MPEG-4 AVC/H.264 High Profile для записи в формате AVCHD. Видеозаписи, полученные с помощью данной камеры в формате AVCHD, невозможно воспроизвести с помощью следующих устройств.
 - Другие устройства, совместимые с форматом AVCHD, которые не поддерживают High Profile
 - Устройства, не совместимые с форматом AVCHD

Данная камера также использует MPEG-4 AVC/H.264 Main Profile для записи в формате MP4. По этой причине видеозаписи, выполненные в формате MP4 данной камерой, не могут воспроизводиться на устройствах, которые не поддерживают MPEG-4 AVC/H.264.

- Диски, записанные с качеством изображения HD (высокое разрешение), могут быть воспроизведены только на устройствах, совместимых с форматом AVCHD. DVD-проигрыватели или рекордеры не могут воспроизводить диски с качеством изображения HD, поскольку они не совместимы с форматом AVCHD. Также DVD-проигрыватели или рекордеры могут не вытолкнуть диски с качеством изображения HD.
- Видеозаписи, записанные в формате 1080 60p/1080 50p, могут воспроизводиться только на 1080 60p/1080 50p-совместимых устройствах.

Предупреждение об авторских правах

На телевизионные программы, фильмы, видеоленты и другие материалы может распространяться авторское право. Неправомочная перезапись таких материалов может противоречить положениям закона об авторском праве.

Примечания по использованию камеры

Снимки, используемые в данном руководстве

Фотографии, использованные в качестве примеров в данном руководстве, являются воспроизведенными снимками, а не реальными снимками, полученными с помощью данной камеры.

О технических характеристиках, указанных в данном руководстве

Данные по характеристикам и параметрам определены при следующих условиях, если иное не указано в данном руководстве: при обычной температуре окружающей среды 25С и использовании аккумулятора, который был полностью заряжен до выключения индикатора зарядки.

Примечания относительно съемки с видоискателем

Данная камера оснащена видоискателем органическим электролюминисцентным с высоким разрешением и высокой контрастностью. Этот видоискатель создает широкий угол обзора и длительный комфорт для глаз. Данная камера разработана с удобным для просмотра видоискателем, что обеспечивается за счет надлежащего баланса различных элементов.

- Изображение может быть слегка искажено возле углов видоискателя. Это не является неисправностью. Если вы хотите проверить каждую деталь всей композиции, можно также использовать ЖК-экран.

Как временно отключить функции беспроводной сети (Wi-Fi, NFC и т.п.)

Находясь на борту самолета и т.п., можно временно отключить все функции беспроводной сети. Выберите MENU → [Беспроводная] → [Режим полета] → [Вкл].

При установке параметра [Режим полета] на [Вкл] на экране будет отображен значок ✈ (самолет).

Примечания по беспроводной локальной сети

В случае потери или кражи камеры, фирма Sony не несет ответственности за потери или повреждения, причиненные несанкционированным доступом или использованием зарегистрированных на камере точек доступа.

Перед использованием

Проверка прилагаемых предметов

Число в скобках указывает количество штук.

- Фотоаппарат (1)
- Адаптер переменного тока AC-UB10C/UB10D (1)

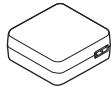

- Шнур питания (1)* (не прилагается в США и Канаде)



* К камере может прилагаться несколько шнуров питания. Используйте тот, который подходит для вашей страны/региона.

- Перезаряжаемый аккумулятор NP-FW50 (1)

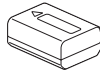

- Кабель Micro USB (1)

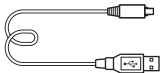

- Плечевой ремень (1)

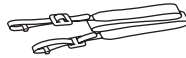

Информация о том, как прикрепить плечевой ремень к камере, приведена на стр. 23.

- Крышка байонета (1)
(Надевается на камеру)



- Крышка разъема (1)
(Надевается на камеру)
- Наглазник окуляра (1)
(Надевается на камеру)
- Инструкция по эксплуатации (1) (данное руководство)

ILCE-7K:

- Зум-объектив FE 28-70 mm F3.5-5.6 OSS (1)/Передняя крышка объектива (1)/Задняя крышка объектива (1)/Светозащитная бленда объектива (1)

Обозначение частей

Подробные сведения о работе деталей приведены на страницах в скобках.

Передняя сторона

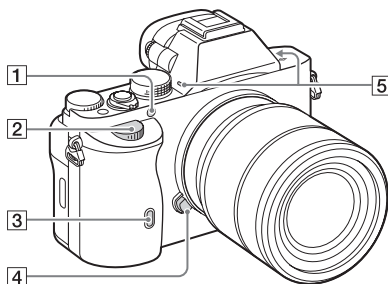

Перед использованием

Когда объектив снят

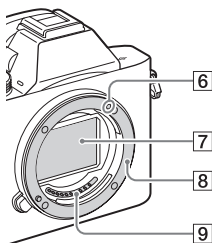

- 1 Подсветка АФ (40)/
Лампочка таймера
автоспуска
- 2 Передний диск
- 3 Датчик дистанционного
управления

- 4 Кнопка отсоединения
объектива
- 5 Встроенный микрофон*1
- 6 Метка крепления
- 7 Датчик изображения*2
- 8 Байонет
- 9 Контакты*2

*1 Не закрывайте эту часть во время видеозаписи.

Это может привести к возникновению шумов или снижению громкости.

*2 Не прикасайтесь непосредственно к этим частям.

Обозначение частей

Задняя сторона

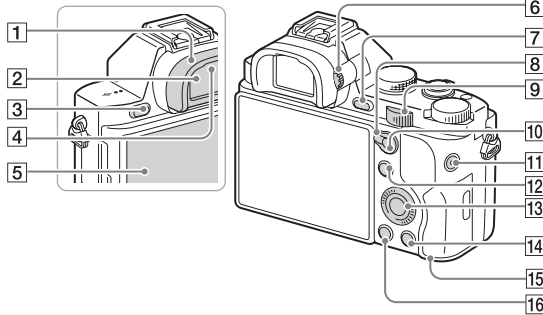

1 Наглазник окуляра (68)

2 Видоискатель

3 Кнопка MENU (38)

4 Датчики окуляра

5 Экран ЖКД

- Вы можете отрегулировать ЖК-экран, установив его под хорошо видимым углом, и выполнять съемку из любого положения.



6 Диск регулировки диоптра

- Выполните регулировку с помощью диска регулировки диоптра в соответствии с вашим зрением, пока в видоискателе не появится четкое изображение.

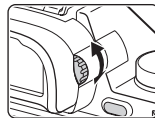

7 Для съемки: C2 Кнопка (Пользовательская 2) (31)
Для просмотра: Кнопка \oplus (увеличение)

8 Рычаг переключения АФ/РФ/AEL

9 Задний диск

Обозначение частей

10 Для съемки: Кнопка AF/
MF (Автофокус/ручная
фокусировка)/кнопка AEL
(31)

Для просмотра: 
Кнопка (Индекс
изображений) (81)

11 MOVIE кнопка (71)

12 Для съемки: Кнопка Fn (36)
Для просмотра: Кнопка 
(Отправ. на смартф.)

13 Колесико управления

14 Для съемки: Кнопка C3
(Пользовательская 3)
Для просмотра: Кнопка 
(Удалить) (74)

15 Индикатор доступа



16 Кнопка 
(воспроизведение)

Перед использованием

Обозначение частей

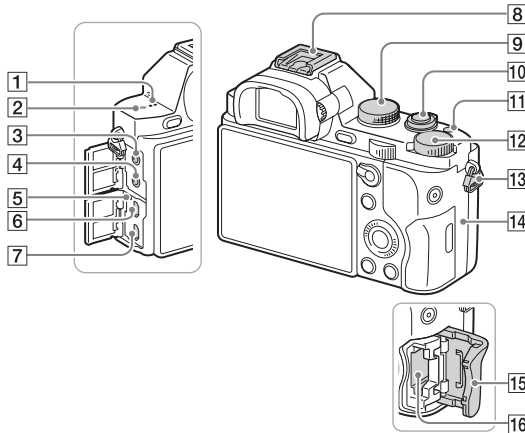
Верхняя сторона/Вид сбоку



- 1 Громкоговоритель
- 2  Метка положения датчика изображения
- 3 Гнездо  (микрофон)
 - При подсоединении внешнего микрофона микрофон автоматически включается. Если внешний микрофон относится к типу, питание на который подается через гнездо, питание на микрофон будет подаваться с камеры.
- 4 Гнездо  (наушники)
- 5 Индикатор зарядки

- 6 Мультиразъем
 - Поддерживает Micro USB-совместимое устройство.
- 7 Микрогнездо HDMI
- 8 Многоинтерфейсный разъем*
 - Некоторые из аксессуаров могут вставляться не полностью и выступать назад из Многоинтерфейсного разъема. Тем не менее, если аксессуар вставлен до переднего конца разъема, соединение будет выполнено.
- 9 Диск режимов (75)

Обозначение частей

- 10 Выключатель питания/
Кнопка затвора
- 11 Кнопка C1
(Пользовательская 1)
- 12 Диск коррекции
экспозиции
- 13 Петли для плечевого ремня
 - Прикрепите оба конца
ремня к камере.

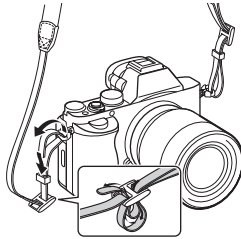

- 14 **N** (Метка N)

- Данная метка указывает точку касания для подключения камеры и смартфона с поддержкой NFC. Более подробно о расположении метки N на смартфоне можно узнать в инструкции по эксплуатации смартфона.

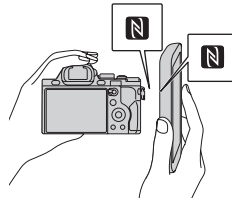

- NFC (Ближняя бесконтактная связь) представляет собой международный стандарт технологии беспроводной связи в коротком диапазоне.
- 15 Крышка карты памяти

Перед использованием

Обозначение частей

16 Слот карты памяти

* Для получения подробных сведений о совместимых дополнительных аксессуарах для многоинтерфейсного разъема посетите веб-сайт Sony в вашем регионе, или обратитесь за консультацией к дилеру Sony или в местный уполномоченный сервисный центр Sony. Также можно использовать аксессуары для разъема для крепления аксессуаров. Работа с аксессуарами других производителей не гарантируется.

ni Multi
Interface Shoe

Accessory Shoe

Вид снизу

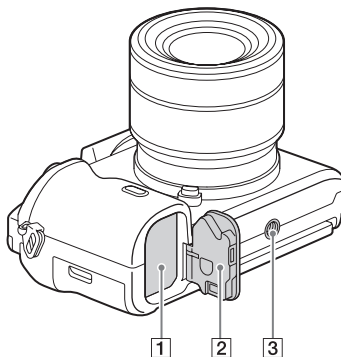

- 1 Slot для вставки аккумулятора (52)
- 2 Крышка аккумулятора (52)
- 3 Отверстие гнезда для штатива

- Используйте штатив с винтом длиной менее 5,5 мм. В противном случае Вы не сможете плотно закрепить фотоаппарат, что может привести к его повреждению.

Крышка соединительной пластины

Используйте ее при использовании сетевого адаптера переменного тока AC-PW20 (продается отдельно).

Вставьте соединительную пластину в отсек аккумулятора, а затем пропустите провод сквозь крышку соединительной пластины, как показано ниже.

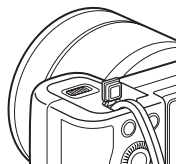

- При закрытии крышки убедитесь, что провод не защемлен.

Перед использованием

Обозначение частей

**Объектив FE 28-70
mm F3.5-5.6 OSS
(Прилагается к ILCE-
7K)**

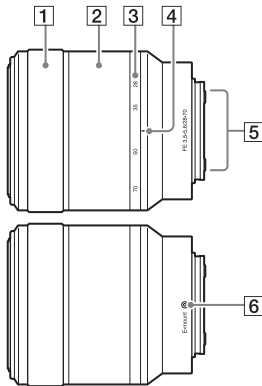

- 1 Кольцо фокусировки
- 2 Кольцо зуммирования
- 3 Шкала фокусного расстояния
- 4 Метка фокусного расстояния
- 5 Контакты подсоединения объектива*
- 6 Метка крепления

* Не прикасайтесь непосредственно к этой части.

Список значков на экране

Режим ЖК-экрана в установках по умолчанию установлен на [Показ. всю инф.].

При изменении установки [Кнопка DISP] и последующем нажатии DISP на колесике управления режим экрана изменится на режим “Для видеосъемателя”. Вы также можете отобразить гистограмму нажатием DISP.

Для режима ЖК-экрана

Для воспроизведения (отображение основной информации)

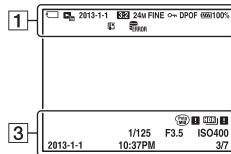
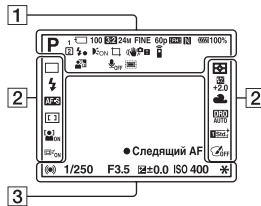

Перед использованием

Для режима видеосъемателя

В режиме Режим Авто или Выбор сцены

Режим P/A/S/M/Панорамный обзор

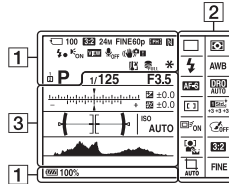
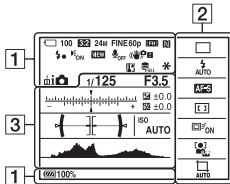

Список значков на экране

1		Индикация	Обозначение
	Режим съемки (75)	36M 15M 9.0M 30M 13M 7.6M 15M 9.0M 3.8M 13M 7.6M 3.2M 	ILCE-7R: Размер изображения фотоснимков (93)
		RAW RAW+J X.FINE FINE STD	Качество изображения фотоснимков (39)
1 2	Номер регистра (75)	60p 60i 24p 50p 50i 25p	Частота кадров видео
	Значки распознавания сцены	 	Размер изображения видеозаписей (39)
	Карта памяти (58)/ Выгрузка (48)	100%	Оставшийся заряд аккумулятора (57)
100	Оставшееся количество доступных для записи снимков		Предупреждение об оставшемся заряде аккумулятора
	Формат фотоснимков (39)		Выполняется зарядка вспышки
24M 10M 6.0M 20M 8.7M 5.1M 10M 6.0M 2.6M 8.7M 5.1M 2.2M 	ILCE-7: Размер изображения фотоснимков (93)		Захват размера APS-C (45)
			Установка эффекта ВЫКЛ (43)
			Подсветка АФ (40)
			NFC активирована
			Режим полета
			Запись видео без звука (42)
			Подавление шума ветра (42)

Список значков на экране

Индикация	Обозначение
	SteadyShot/ Предупреждение о вибрации камеры (42), (65)
	Предупреждение о перегреве
	Файл базы данных заполнен/Ошибка файла базы данных
	Интеллектуальный зум/зум четкого изображения/ цифровой зум
	Зона точечного экспозамера
	Цифровой уровень
	Уровень звука (77)
	Режим просмотра (47)
	MP4
	AVCHD
100-0003	Номер папки - файла
	Защита (48)
AVCHD MP4	Режим видеозаписи
DPOF	Настройка DPOF
	Авто кадрирование

2

Индикация	Обозначение
	Режим протяжки (39)
	Шooting mode icons
	EV icons
	WB icons

Индикация	Обозначение
	Режим вспышки (39)/ Уменьшение эффекта красных глаз (40)
	Коррекция экспозиции вспышки (39)
AF-S AF-C	Режим фокусировки (40)
MF DMF	Область АФ
	Распознавание лиц/ Распознавание улыбки (41)
	Режим фотометрии (40)
AWB	Баланс белого (автоматический, предустановленный, пользовательский, цветовая температура, цветной фильтр) (40)
7500K A5 G5	
DRO OFF AUTO AUTO	Оптимизатор Д- диапазона/Авто HDR (40)
	Творческий стиль (41), (79)/контраст, насыщенность, резкость
+3 +3 +3	
	Следящий АФ (41)

Перед использованием

Список значков на экране

Индикация	Обозначение
	Эффект рисунка (41)
	Индикатор чувствительности к улыбке

Индикация	Обозначение
	Предупреждение об изображении Авто HDR
	Ошибка эффекта рисунка
2013-1-1 10:37PM	Дата записи
3/7	Номер файла/ Количество снимков в режиме просмотра





3

Индикация	Обозначение
	Индикатор следящего АФ
	Шкала EV
	Коррекция экспозиции (40)/ измеряемый ручной режим
REC 0:12	Время видеозаписи (мин:сек)
	Фокусировка
1/250	Выдержка
F3.5	Значение диафрагмы
ISO400 ISO AUTO	Чувствительность ISO (40)
*	Блокировка АЭ
	Индикатор выдержки
	Индикатор диафрагмы
	Гистограмма

RU
30

Функции, которыми можно управлять с помощью кнопок/дисков

С помощью этих кнопок/дисков вы можете настраивать или управлять различными функциями. Для получения информации о расположении кнопок/дисков см. “Обозначение частей” (стр. 19).

Диск режимов	Переключение режима съемки.
Кнопка MENU	Отображение экрана меню для установки пунктов меню.
Кнопка MOVIE	Видеозапись.
Кнопка АФ/РФ/ кнопка AE/L/кнопка 	Временное переключение автоматической и ручной фокусировки./Фиксация экспозиции всего экрана./Отображение на экране нескольких снимков одновременно.
Кнопка 	Увеличение изображения во время просмотра снимков.
Кнопка Fn/кнопка 	Отображение экрана установки для функций, установленных с помощью кнопки Fn. В экране [Для в/искателя] переключение на экран Quick Navi./В режиме воспроизведения нажатие кнопки  позволяет переключиться на экран “Отправ. на смартфон.”.
Диск коррекции экспозиции	Установка диапазона регулировки экспозиции.
Кнопка 	Воспроизведение снимков.
Кнопка 	Удаление снимков.
Пользовательская кнопка	Назначение кнопке часто используемой функции. Следующая функция назначена каждой кнопке в установках по умолчанию. Кнопка C1 (Пользовательская 1): Настройки фокуса Кнопка C2 (Пользовательская 2): Режим фокусиров. Кнопка C3 (Пользовательская 3): Не задано

Список функций

Как использовать экран Quick Navi

С помощью экрана Quick Navi можно изменять настройки непосредственно на информационном дисплее записи при установленном режиме экрана [Для в/искателя] (Quick Navi).

1 Кнопка MENU →  (Пользов. настройки) 2 → [Кнопка DISP] → [Монитор] → [Для в/искателя] → [Ввод]

2 Нажмите DISP на колесике управления для установки режима экрана [Для в/искателя].

3 Нажмите кнопку Fn для переключения на экран Quick Navi.

В режиме Режим Авто или Выбор сцены

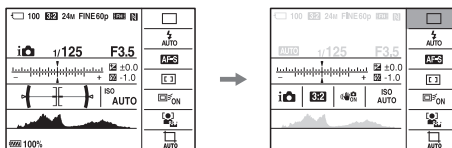

В режиме P/A/S/M/Панорамный обзор

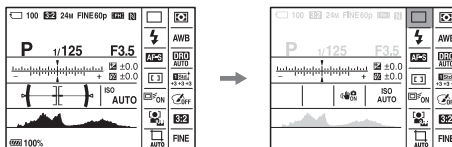

4 Выберите нужный пункт с помощью ▲/▼/◀/▶ на колесике управления.

Как использовать экран Quick Navi

5 Установите пункт с помощью переднего диска.

- Некоторые значения настроек можно точно отрегулировать, поворачивая задний диск.
- Нажатие на центр колесика управления позволяет включить специальный экран, предназначенный для установки выбранного пункта.
- При повторном нажатии кнопки Fn экран Quick Navi выключается и возвращается исходный экран.

Функции, доступные на экране Quick Navi

Режим протяжки/Режим вспышки/Кор.эксп.вспыш./Режим фокусиров./Область фокусир./Коррек.экспоз./ISO/Режим измер./Баланс белого/DRO/Авто HDR/Творческ. стиль/Эффект рисунка/Следящий AF/Улыб./Распоз. Лиц/Авто кадриров./Размер изобр./Формат/Качество/SteadyShot/Режим Авто/Выбор сцены

Список функций

Примечания

- Пункты, отображенные на экране Quick Navi серым цветом, недоступны.
- При использовании Творческого стиля (стр. 79) некоторые задачи установки можно выполнить только на специальном экране.

Эксплуатация камеры

Как пользоваться колесиком управления

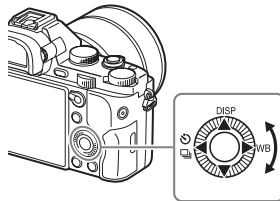

- Вы можете повернуть колесико управления или нажать на него вверх/вниз/слева/справа для перемещения рамки выбора. Нажмите ● в центре колесика управления, чтобы установить выбранный пункт. В данном руководстве действие по нажатию верхней/нижней/левой/правой стороны колесика управления обозначается как ▲/▼/◀/▶.
- Кнопкам ▲/◀/▶ на колесике управления назначены следующие функции. Вы также можете изменить чувствительность ISO непосредственно поворотом колесика управления.

▲	DISP	Изменение экранной индикации.
▶	WB	Баланс белого
◀		Режим протяжки <ul style="list-style-type: none"> • Непрерыв. Съемка/Брекетинг • Автоспуск

- Вы можете назначить нужную функцию кнопкам ▼/◀/▶/● и позиции поворота колесика управления в режиме съемки.
- При повороте колесика управления или нажатии ◀/▶ на колесике управления в режиме воспроизведения можно отобразить предыдущий или следующий снимок.

Эксплуатация камеры

Как пользоваться передним диском/задним диском

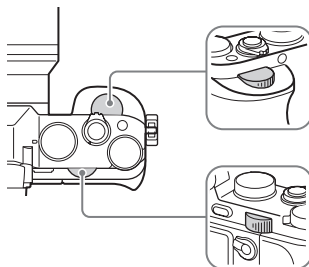

Вы можете повернуть передний или задний диск для изменения настроек, необходимых для каждого режима съемки, с немедленным эффектом.

Список функций

Выбор функции с помощью кнопки Fn (Функция)

Эта кнопка используется для настройки или выполнения функций, часто применяемых в процессе съемки, кроме функций с экрана Quick Navi.

1 Нажмите DISP на колесике управления для установки режима экрана, отличного от [Для в/искателя].

2 Нажмите кнопку Fn.

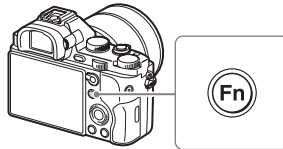

3 Выберите нужный пункт с помощью ▲/▼/◀/▶ на колесике управления.

Появится экран установки.

4 Выберите нужную установку поворотом переднего диска, а затем нажмите ● на колесике управления.

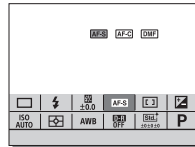

- Некоторые значения настроек можно точно отрегулировать, поворачивая задний диск.

Выбор функции с помощью кнопки Fn (Функция)

Для установки индивидуальных настроек в специальном экране

В пункте 3 выберите пункт настройки и нажмите ● на колесике управления для переключения на специальный экран пункта настройки. Установите пункты в соответствии со справкой по эксплуатации.



Справка по эксплуатации

Функции, которые можно регистрировать с помощью кнопки Fn (Функция)

Вы можете выбрать функции, которые будут отображаться при нажатии кнопки Fn (Функция).

MENU → **⚙ (Пользов. настройки) 6** → **[Настр. меню функ.]** → **Назначить функцию в нужное место.**

С помощью кнопки Fn можно выбирать следующие функции:

Режим протяжки/Режим вспышки/Кор.эксп.вспыш./Режим фокусиров./Область фокусир./Коррек.экспоз./ISO/Режим измер./Баланс белого/DRO/Авто HDR/Творческ. стиль/Реж. съемки/Эффект рисунка/Следящий AF/Улыб./Распоз. Лиц/Эфф. мягк. кожи/Авто кадрив./Размер изобр./Формат/Качество/SteadyShot/Уров. записи звука/Зебра/Сетка/Отобр. ур. звука/Ур. выдел. контур./Цвет выдел. контур./Не задано

Список функций

Функции, которые можно выбирать с помощью кнопки MENU

Вы можете устанавливать основные установки всей камеры или выполнять такие функции, как съемка, воспроизведение или другие операции.

1 Нажмите кнопку MENU для отображения экрана меню.

2 Выберите нужный пункт настройки с помощью ▲/▼/◀/▶ на колесике управления или поворотом колесика управления, а затем нажмите ● в центре колесика управления.

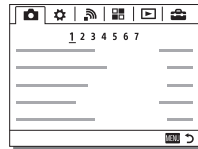

- Выберите значок в верхней части экрана и нажмите ◀/▶ на колесике управления для перехода к другому пункту MENU.

3 Выберите значение настройки, а затем нажмите ● для подтверждения.



Для отображения мозаичного меню

Позволяет сделать выбор, всегда ли будет отображаться первый экран меню при нажатии кнопки MENU.

MENU →  (Настройка) 2 → [Мозаичное меню] → [Вкл]

Функции, которые можно выбирать с помощью кнопки MENU

 (Настройки съемки)

 Размер изобр.	Выбор размера фотоснимков. ILCE-7 L: 24M/M: 10M/S: 6.0M (3:2) L: 20M/M: 8.7M/S: 5.1M (16:9) L: 10M/M: 6.0M/S: 2.6 M (размер APS-C, 3:2) L: 8.7M/M: 5.1M/S: 2.2 M (размер APS-C, 16:9) ILCE-7R L: 36M/M: 15M/S: 9.0M (3:2) L: 30M/M: 13M/S: 7.6M (16:9) L: 15M/M: 9.0M/S: 3.8M (размер APS-C, 3:2) L: 13M/M: 7.6M/S: 3.2M (размер APS-C, 16:9)
 Формат	Выбор формата фотоснимков. (3:2/16:9)
 Качество	Выбор качества изображения для фотоснимков. (RAW/RAW и JPEG/Сверхвысокое/Высокое/Стандартное)
Панорама: размер	Выбор размера панорамных изображений. (Стандартная/Широкий)
Панорама: направ.	Выбор направления съемки панорамных изображений. (Вправо/Влево/Вверх/Вниз)
 Формат файла	Выбор формата файла видео. (AVCHD/MP4)
 Параметры зап.	Выбор качества и размера кадра записанного видео. (60i 24M(FX)/50i 24M(FX)/60i 17M(FH)/50i 17M(FH)/60p 28M(PS)/50p 28M(PS)/24p 24M(FX)/25p 24M(FX)/24p 17M(FH)/25p 17M(FH)/1440x1080 12M/VGA 3M)
Режим протяжки	Установка режима привода, например, для непрерывной съемки. (Покадров. Съемка/Непрерыв. Съемка/Пр-тСкорНепр/Автоспуск/Автоспуск (непр.)/Непрер. брекетинг/Покадр. брекетинг/Брекетинг WB/Брекетинг DRO)
Режим вспышки	Выполнение установок вспышки. (Вспышка выкл./Автосвпыхка/Запол. вспыш./Медл. синхр./Син.зад.штор./Беспроводная)
Кор.эксп.вспыш.	Регулировка количества света вспышки. (от +3,0EV до -3,0EV)

Список функций

Функции, которые можно выбирать с помощью кнопки MENU

Ум.эфф.кр.глаз	Уменьшение эффекта красных глаз при использовании вспышки. (Вкл/Выкл)
Режим фокусиров.	Выбор режима фокусировки (Покадровый AF/Непрерывный AF/Прямая РФ/ Ручной фокус)
Область фокусир.	Выбор области фокусировки. (Широкая АФ/Зонная фокусиров./Центр/Рег. пятно АФ)
Настройки фокуса	Позволяет выполнять фокусировку с помощью переднего диска, заднего диска или колесика управления.
 Подсветка AF	Установка подсветки АФ, которая используется для фокусировки на объекте в темной обстановке. (Авто/Выкл)
Коррек.экспоз.	Компенсация яркости всего изображения. (от -5,0EV до +5,0EV)
Шаг экспозиции	Выбор размера шага увеличения для выдержки, диафрагмы и экспозиции. (0,5 EV/0,3 EV)
ISO	Установка чувствительности ISO. (Многокадровое ШП/ISO AUTO/от ISO 50 до ISO 25600)
Режим измер.	Выбор способа измерения яркости. (Мульти/Центр/Точечный)
Баланс белого	Регулировка цветового тона изображений. (Авто/Дневной свет/Тень/Облачно/Лампа накал./ Флуор.: Тепл.белый/Флуор.: Хол. белый/Флуор.: Днев. бел./Флуор.: Дневн. свет/Вспышка/Под водой Авто/Цв.тмп./Ф-тр./Пользоват. 1-3/Пользоват. настр.)
DRO/Авто HDR	Автоматическая компенсация яркости и контрастности. (Выкл/Опт.Д-диап./Авто HDR)

Функции, которые можно выбирать с помощью кнопки MENU

Творческ. стиль	Выбор нужной обработки изображения. Вы также можете регулировать контрастность, насыщенность и резкость. (Стандартное/Яркий/Нейтральный/Прозрачный/Глубокий/Бледный/Портрет/Пейзаж/Закат/Ночная Сцена/Осен.листья/Черно-белый/Сепия/Окошко стилей1-6)
Эффект рисунка	Фотосъемка с уникальной текстурой для выбранного эффекта. (Выкл./Дешевый фотоапп./Манипул. с цветом/Схематизация/Ретро/Мягкие светл. тона/Выделение цвета/Высоко-контр. Ч/Б/Мягкий фокус/HDR Живопись/Насыщ. монохром./Акварель/Иллюстрация/Миниатюра)
Увеличение	Установка масштаба увеличения для Увеличения четкого изображения и Цифрового увеличения.
Фокусировоч. лупа	Увеличение изображения перед съемкой таким образом, чтобы можно было проверить фокусировку.
 ШП длит. экспоз.	Использование функции подавления шума при выдержке 1 сек или дольше. (Вкл./Выкл)
 ШП высокого ISO	Использование функции подавления шума при съемке с высокой чувствительностью. (Нормальная/Низкий/Выкл)
Следящий AF	Установка функции для отслеживания объекта и продолжения фокусировки. (Выкл/Вкл/Вкл (Начать с затв.))
Улыб./Распоз. Лиц	Выбор для автоматического распознавания лиц и регулировки различных установок. Установка автоматического срабатывания затвора при распознавании улыбки. (Выкл/Вкл (Зарег. лица)/Вкл/Smile Shutter)
 Эфф. мягк. кожи	Установка эффекта мягкой кожи и уровня эффекта. (Вкл: Высокий/Вкл: Средний/Вкл: Низкий/Выкл)
 Авто кадриров.	Анализ сцены во время обнаружения лиц, объектов крупным планом или объектов, отслеживаемых включенной функцией блокировки АФ, и автоматическое обрезание и сохранение других копий снимков с более выразительной композицией. (Выкл/Авто)

Список функций

Функции, которые можно выбирать с помощью кнопки MENU

Режим Авто	Можно выполнять съемку, выбрав интеллектуальный авторежим или супер авторежим. (Интеллект. Авто/Супер авторежим)
Выбор сцены	Выбор предварительно отрегулированных установок в соответствии с условиями различных сцен. (Портрет/Спорт/Макро/Пейзаж/Закат/Ночная Сцена/Сумерки с рук/Ночной Портрет/Устр. размыт. движ.)
Видео	Выбор режима экспозиции в зависимости от объекта или эффекта. (Программное авто/Приорит. диафр./Приор. выдерж./Ручной экспозиция)
SteadyShot	Установка функции SteadyShot для фотосъемки или видеосъемки. Уменьшение размытости от вибрации камеры во время удерживания камеры при съемке. (Вкл/Выкл)
 Цвет. простран.	Выбор диапазона воспроизводимых цветов. (sRGB/AdobeRGB)
 Авто медл. затв.	Установка функции, которая автоматически регулирует скорость затвора в соответствии с окружающим освещением. (Вкл/Выкл)
Запись звука	Установка записи звука во время видеосъемки. (Вкл/Выкл)
Уров. записи звука	Регулировка уровня записи звука во время видеозаписи. (от 0 до 31)
Синх. Аудио выхода	Установка синхронизации выходного аудиосигнала во время видеозаписи. (Прямая передача/Синх. видео и звука)
Умен. шума ветра	Уменьшение шума ветра во время видеозаписи. (Вкл/Выкл)
Память	Сохранение нужных режимов или установок фотоаппарата.



Функции, которые можно выбирать с помощью кнопки MENU

⚙ (Пользов. настройки)

Зебра	Отображение полос для регулировки яркости. (Выкл/от 70 до 100/100+)
 Помощь для MF	Отображение увеличенного изображения при ручной фокусировке. (Вкл/Выкл)
Время увел. фокус.	Выбор интервала времени, в течение которого отображается увеличенное изображение. (2 сек./5 сек./Без ограничен.)
Сетка	Отображение линий сетки для облегчения выравнивания кадра. (Сетка 3x3/Квадратная сетка/Диаг. + квад. сетка/Выкл)
Отобр. ур. звука	Установка отображения уровня звука. (Вкл/Выкл)
Авто.просмотр	Установка автоматического просмотра для отображения снимка сразу после съемки. (10 сек./5 сек./2 сек./Выкл)
Кнопка DISP	Установка типа информации, отображаемой на ЖК-экране или в видоискателе при нажатии DISP на колесике управления. (Графич. инф./Показ. всю инф./Не показывать/Уровень/Гистограмма/Для в/искателя)
Ур. выдел. контур.	Выделение границ диапазонов фокусировки с помощью определенного цвета в режиме ручной фокусировки. (Высокий/Средний/Низкий/Выкл)
Цвет выдел. контур.	Установка цвета, используемого для функции выделения контуров. (красный/желтый/Белый)
Инстр. настр. эксп.	Установка отображения справки при изменении настроек экспозиции на экране режима съемки. (Выкл/Вкл)
Отображ. Live View	Установка необходимости отображения настроек, таких как коррекция экспозиции, на экране дисплея. (Отобр. парам. ВКЛ/Отобр.парам.ВЫКЛ)
Обл. фаз. детек. АФ (только ILCE-7)	Установка фазодетекторной области АФ. (Вкл/Выкл)

Список функций

Функции, которые можно выбирать с помощью кнопки MENU

 Предварител. AF	Установка необходимости выполнения автоматической фокусировки перед нажатием кнопки затвора наполовину. (Вкл/Выкл)
Настр. увеличения	Установка необходимости использования функций увеличения четкого изображения и цифрового увеличения при выполнении зуммирования. (Только оптич. увел./Вкл:Увел.четк.изоб./Вкл:Цифров. увел.)
 Eye-Start AF	Установка необходимости использования автофокуса совместно с видоискателем в случае, когда прикреплен установочный адаптер LA-EA2/LA-EA4 (продается отдельно). (Вкл/Выкл)
FINDER/MONITOR	Выбор способа переключения между видоискателем и ЖК-монитором. (Авто/Видоискатель/Монитор)
Спуск б/объектива	Выбор возможности открывания затвора без установленного объектива. (Вкл/Выкл)
 AF с затвором	Установка необходимости выполнения AF при нажатии кнопки затвора наполовину. Это полезно, если нужно отрегулировать отдельно фокусировку и экспозицию. (Вкл/Выкл)
 AEL с выдержкой	Установка необходимости регулировки экспозиции путем нажатия кнопки затвора наполовину. Это удобно, если нужно отрегулировать отдельно фокусировку и экспозицию. (Авто/Вкл/Выкл)
Эл. пер. штор. затв. (только ILCE-7)	Установка необходимости использования функции электронной передней шторки затвора. (Вкл/Выкл)
Извл.изобр. Суп.а/реж.	Установка необходимости сохранения всех снимков, снятых во время непрерывной съемки в режиме [Супер авторежим]. (Авто/Выкл)
Уст.кorr.эксп.	Установка необходимости отображения значения коррекции экспозиции для коррекции экспозиции вспышки. (Окр.осв.и всп./Только окр.осв)

Функции, которые можно выбирать с помощью кнопки MENU

Сброс коррекц. EV	Установка необходимости сохранения значения экспозиции, установленной без использования диска экспозиции, или сброса значения экспозиции на 0 при выключении камеры. (Поддерживать/Сброс)
Порядок брекет.	Установка порядка съемки при брекетинге экспозиции и брекетинге баланса белого. (0 → -- → +/- → 0 → +)
Регистрация лиц	Сохранение или изменение человека, которому отдается приоритет во время фокусировки. (Новая регистрация/Изменение приоритета/Удалить/Удалить все)
Съем. разм. APS-C	Установка или отмена записи с областью, эквивалентной размеру APS-C. (Вкл./Авто/Выкл)
Микрорегулир. AF	Позволяет выполнять точную регулировку положения фокусировки при присоединенном установочном адаптере LA-EA2/LA-EA4 (продается отдельно). (Параметр настр. AF/величина/Удалить)
Коррекц. объектива	Компенсация искажения на экране, вызванного присоединенным объективом. (Коррекц. затенения/Корр. хром. абerr./Коррек. дисторсии)
Настр. меню функ.	Настройка функций, отображаемых при нажатии кнопки Fn (Функция). (Режим протяжки/ Режим вспышки/ Кор. эксп. вспыш./Режим Фокусиров./Область фокусир./Коррек. экспоз./ISO/Режим Фокусиров./ Баланс белого/ DRO/Авто HDR /Творческ. стиль/ Реж. съемки/Эффект рисунка/Следящий AF/Улыб./ Распоз. Лиц /Эфф. мягк. кожи/Авто кадриров./ Размер изобр./Формат/Качество/SteadyShot/Уров. записи звука/Зебра/Сетка/Отобр. ур. звука/Ур. выдел. контур./Цвет выдел. контур./Не задано)
Парам. польз. клав.	Назначение функций различным клавишам позволяет ускорить операции путем нажатия клавиш. (Колесико управлен./Функц. кнопки AEL/Кнопка AF/MF/Специал. кнопка 1/Специал. кнопка 2/ Специал. кнопка 3/Центральн. кнопка/Левая кнопка/ Правая кнопка/Кнопка спуска)

Список функций

Функции, которые можно выбирать с помощью кнопки MENU

Установка диска	Установка функций переднего и заднего дисков управления при режиме экспозиции, установленном на М. Диски можно использовать для регулировки выдержки и диафрагмы. (Выд. F./ F. Выд.)
Коррекц. диска Ev	Коррекция экспозиции с помощью переднего или заднего диска. (Выкл./ Передний диск/ Задний диск)
Кнопка MOVIE	Включение или отключение кнопки MOVIE.
Блок. диска/ колес.	Установка необходимости отключения переднего диска, заднего диска или колесика управления путем нажатия и удерживания нажатой кнопки Fn. (Блокировка/Разблокировка)

(Беспроводная)

Отправ. на смартфон.	Передача снимков для отображения на смартфоне. (Выбрать на этом устр./Выбрать на смартфоне)
Отправить на комп.	Резервное копирование снимков путем передачи их на компьютер, подсоединенный к сети.
Просмотр на ТВ	Вы можете просматривать снимки на телевизоре, подсоединенном к сети.
Одно касание(NFC)	Назначение одного приложения функции в одно касание (NFC). Вы можете вызывать приложение при съемке путем касания NFC-совместимого смартфона к камере.
Режим полета	Вы можете установить, чтобы данное устройство не осуществляло беспроводную связь. (Вкл/Выкл)
Нажать WPS	Вы можете легко зарегистрировать точку доступа для камеры, нажав кнопку WPS.
Руч. настр. тчк дост.	Вы можете зарегистрировать точку доступа вручную.
Редакт. назв. устр.	Вы можете изменить название устройства в разделе Wi-Fi Direct и т.п.
Отобр. MAC-адрес	Отображение MAC-адреса камеры.

Функции, которые можно выбирать с помощью кнопки MENU

Сбр. SSID/ Пароль	Переустановка SSID и пароля соединения смартфона.
Сброс. настр. сети	Сброс всех сетевых настроек.

☰ (Приложение)

Вы можете подключиться к сайту загрузки “PlayMemories Camera Apps” с помощью соединения Интернет для добавления нужных функции к вашей камере.

- На данной камере предустановлено встроенное приложение под названием “Внедрен интелл. отдален. доступ”, позволяющее управлять камерой с помощью смартфона. Предустановленное приложение “Внедрен интелл. отдален. доступ” не будет удалено даже при выборе команды MENU →  (Настройка) 6 → [Заводск. настройка] → [Инициализировать].

Список функций

▶ (Воспроизведение)

Удалить	Удаление изображения. (Неск. снимков/Все в этой папке/Все с этой датой)
Режим просмотра	Воспроизведение снимков с указанной датой или из указанной папки фотоснимков или видеозаписей. (Просм. по дате/Просм. папк. (Фотосн.)/Просм. папки (MP4)/Просм. AVCHD)
Индекс изображ.	Одновременное воспроизведение нескольких изображений. (9 изображений/25 изображений)
Поворот отображ.	Установка направления воспроизведения записанного снимка. (Авто/Ручной/Выкл)
Слайд-шоу	Отображение слайд-шоу. (Повторить/Интервал)
Повернуть	Поворот изображения.
⊕ Увеличить	Увеличение воспроизводимых снимков.
Воспр. фотосн. 4К	Вывод фотоснимков с разрешением 4К через соединение HDMI на телевизор, поддерживающий разрешение 4К.

Функции, которые можно выбирать с помощью кнопки MENU

Защита	Защита изображений. (Неск. снимков/Все в этой папке/Все с этой датой/ Отменить все в папке/Отмен.все с этой датой)
Укажите печать	Добавление метки команды печати к фотоснимку. (Неск. снимков/Отменить все/Настройка печати)

🗄️ (Настройка)

Яркость монитора	Установка яркости экрана. (Ручной/Солн. погода)
Яркость видискат.	При использовании электронного видискателя, устанавливается яркость электронного видискателя. (Авто/Ручной)
Цвет. темп. видискат.	Настройка цветовой температуры видискателя.
Параметры громк.	Регулировка громкости звука при воспроизведении видеозаписи.
Звуковые сигн.	Установка необходимости подачи звукового сигнала во время операций автоматической фокусировки или автоспуска. (Вкл/Выкл)
Парам. Выгрузки	Установка функции выгрузки камеры при использовании карты Eye-Fi. (Вкл/Выкл)
Мозаичное меню	Установка необходимости отображения мозаичного меню при каждом нажатии кнопки MENU. (Вкл/Выкл)
Спр. д-ка выб. реж.	Включение или выключение справки диска выбора режимов (пояснения для каждого режима съемки). (Вкл/Выкл)
Подтвержд.удал.	Установка того, какая операция, удаление или отмена, предварительно установлена на экране подтверждения удаления. (Снач."Удал."/Снач."Отмена")
Качество отображ.	Установка качества дисплея. (Высокое/Стандартная)
Время нач. энергос.	Выбор интервала времени до автоматического выключения фотоаппарата. (30 мин./5 мин./2 мин./1 мин./10 сек.)

Функции, которые можно выбирать с помощью кнопки MENU

Перекл. PAL/NTSC (только для 1080 50i-совместимых моделей)	Изменяя телевизионный формат устройства, возможно выполнять съемку в другом видеформате.
Режим очистки	Включение режима очистки для очистки датчика изображения.
Демонстр. режим	Включение или выключение воспроизведения демонстрации. (Вкл/Выкл)
ПДУ	Установка необходимости использования инфракрасного пульта ДУ. (Вкл/Выкл)
Разрешение HDMI	Установка разрешения при подсоединении камеры к телевизору HDMI. (Авто/1080p/1080i)
КОНТР. ПО HDMI	Управление камерой с телевизора, поддерживающего "BRAVIA" Sync. (Вкл/Выкл)
Показ инф. о HDMI	Установка или отмена необходимости отображения информации на телевизоре во время подсоединения к HDMI-совместимому телевизору. (Вкл/Выкл)
USB-соединение	Выбор способа выполнения соединения USB. (Авто/Съемный диск/MTP/Удаленный ПК)
Настройка USB LUN	Повышение совместимости путем ограничения функций USB-соединения. Устанавливайте значение [Несколько] в обычных условиях, а [Одиночный] только когда соединение между камерой и компьютером или компонентом аудио/видео установить не удастся. (Несколько/Одиночный)
Язык	Выбор языка.
Настр. даты/врем.	Установка даты, времени и летнего времени.
Часовой пояс	Установка места использования.
Форматировать	Форматирование карты памяти.
Номер файла	Выбор способа нумерации файлов фотоснимков и видеозаписей. (Серия/Сброс)

Список функций

Функции, которые можно выбирать с помощью кнопки MENU

Выбор папки записи	Изменение выбранной папки для хранения изображений.
Создать папку	Создание новой папки для хранения фотоснимков и видеозаписей (MP4).
Название папки	Выбор формата папок для фотоснимков. (Станд.формат/Формат Дата)
Восстан. БД изобр.	Восстановление файла базы изображений и возобновление возможности записи и воспроизведения.
Показ. инф. о носит	Отображение оставшегося времени записи видео и количества доступных для записи фотоснимков на карте памяти.
Модель	Отображение версии ПО фотоаппарата.
Логотип сертификат.*	На камере может отображаться сертификат.
Заводск. настройка	Возврат к значениям параметров по умолчанию. Выберите [Инициализировать] для возврата всех установок к значениям параметров по умолчанию. (Инициализировать/Сброс настроек камеры)

* Только заграничная модель.

Использование встроенной справки

Вы можете использовать [Парам. польз. клав.] для назначения Встроенной справки нужной кнопке.

Встроенная справка отображает пояснения по выбранной в текущий момент функции меню или настройке.

1 Выберите кнопку MENU → ⚙ (Пользов. настройки) 6 → [Парам. польз. клав.] → нужные функции, назначаемые кнопке → [Встроенная справка].

Нажмите кнопку MENU и используйте колесико управления для выбора пункта MENU, объяснение которого вы хотите прочитать, а затем нажмите кнопку, которой назначена [Встроенная справка].

Список функций

Зарядка батарейного блока

При использовании камеры в первый раз обязательно зарядите аккумулятор NP-FW50 (прилагается).

Аккумулятор “InfoLITHIUM” может заряжаться даже в том случае, если он не был полностью разряжен.

Его можно также использовать, если он не полностью заряжен. Заряженный аккумулятор будет понемногу разряжаться, даже если вы не пользуетесь камерой. Чтобы не упустить возможность съемки, снова зарядите аккумулятор перед съемкой.

- 1 Установите выключатель ON/OFF (Питание) в положение OFF.**

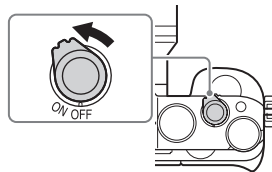

- 2 Сдвиньте рычажок, чтобы открыть крышку.**

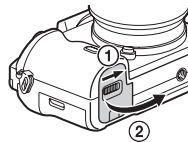

- 3 Полностью вставьте аккумулятор, используя конец аккумулятора для нажатия рычажка фиксации.**

Рычажок фиксации

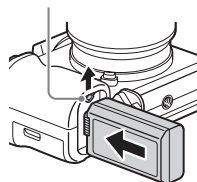

Зарядка батарейного блока

4 Закройте крышку.

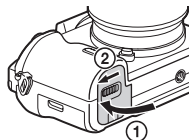

5 Подключите камеру к адаптеру переменного тока (прилагается) с помощью кабеля micro USB (прилагается) и подключите адаптер переменного тока к сетевой розетке (штепсельной розетке).

Для покупателей в США и Канаде

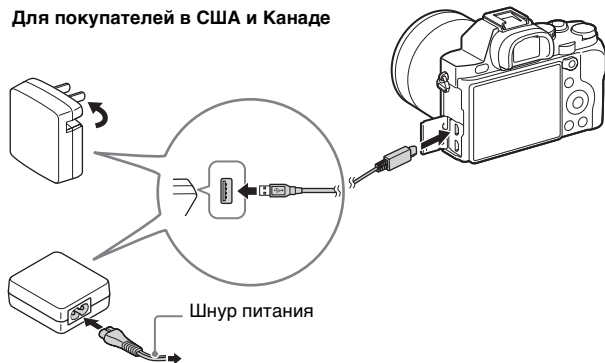

Для покупателей в странах/регионах за пределами США и Канады

Подготовка камеры

Зарядка батарейного блока

Индикатор зарядки горит оранжевым цветом, и начинается зарядка.

- Выключите фотоаппарат на время зарядки батареи.
- Если лампочка зарядки мигает и зарядка не завершена, извлеките и снова вставьте аккумулятор.

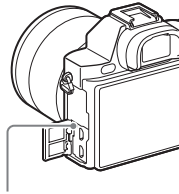

Индикатор зарядки
Высвечивается: Зарядка
Не горит: Зарядка завершена
Мигание:

Ошибка зарядки или зарядка временно приостановлена, поскольку фотоаппарат находится за пределами надлежащего температурного диапазона

Примечания

- Если индикатор зарядки на камере мигает при подключении адаптера переменного тока к сетевой розетке (штепсельной розетке), это указывает на то, что зарядка временно остановлена из-за выхода температуры за пределы рекомендуемого диапазона. Зарядка возобновляется, когда температура возвращается в подходящий для зарядки диапазон. Мы рекомендуем Вам заряжать батарейный блок при температуре окружающей среды от 10°C до 30°C.
- Подсоедините адаптер переменного тока (прилагается) к ближайшей сетевой розетке. При возникновении каких-либо неисправностей во время использования адаптера переменного тока немедленно отключите питание, отсоединив штепсельную вилку от сетевой розетки.
- Если камера используется в первый раз или если используется аккумулятор, который не был в использовании длительное время, индикатор зарядки может быстро мигать при первой зарядке аккумулятора. Если это случится, извлеките аккумулятор из камеры и затем вставьте его обратно для повторной зарядки.
- Не заряжайте постоянно или повторно аккумулятор, который не используется, так как он уже полностью или почти полностью заряжен. Такие действия могут привести к ухудшению характеристик аккумулятора.

Зарядка батарейного блока

- По завершении зарядки отключите адаптер переменного тока от сетевой розетки.
- Обязательно используйте только оригинальный аккумулятор Sony, кабель micro USB (прилагается) и адаптер переменного тока (прилагается).

Время зарядки (полная зарядка)

Время зарядки с помощью сетевого адаптера переменного тока (прилагается) равно приблизительно 310 мин.

Примечания

- Указанное выше время зарядки относится к зарядке полностью разряженного батарейного блока при температуре 25°C. В зависимости от условий использования или обстоятельств зарядка может длиться дольше.

Зарядка посредством подключения к компьютеру

Батарейный блок можно зарядить посредством подсоединения фотоаппарата к компьютеру с помощью кабеля micro USB.

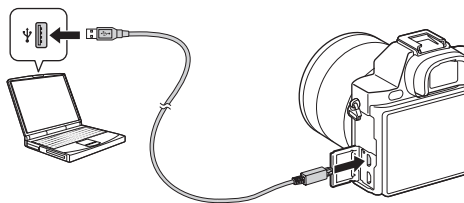

Зарядка батарейного блока

Примечания

- Обратите внимание на следующие особенности при зарядке через компьютер:
 - Если фотоаппарат подсоединен к ноутбуку, который не подключен к источнику питания, уровень заряда батареи ноутбука уменьшится. Не выполняйте зарядку в течение продолжительного периода времени.
 - Не включайте/выключайте или не перезагружайте компьютер, а также не выводите компьютер из спящего режима, когда между компьютером и фотоаппаратом установлено USB-соединение. Это может привести к неисправности фотоаппарата. Перед включением/выключением или перезагрузкой компьютера или перед выводом компьютера из спящего режима отсоедините фотоаппарат от компьютера.
 - Зарядка с помощью компьютера, выполненного на заказ, или модифицированного компьютера не гарантируется.

Зарядка батарейного блока

Проверка оставшегося заряда аккумулятора

На экране появляется индикатор оставшегося заряда.

Высокий  Низкий



Примечания

- Индикатор оставшегося заряда может отображаться неверно при определенных обстоятельствах.

Для извлечения аккумулятора

Рычажок фиксации

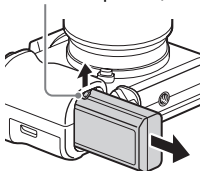

Выключите питание камеры. Убедившись, что индикатор доступа (стр. 20) не светится, передвиньте рычажок фиксации и извлеките аккумулятор. Следите за тем, чтобы не уронить батарейный блок.

Подготовка камеры

Вставка карты памяти (продается отдельно)

1 Сдвиньте рычажок, чтобы
открыть крышку.

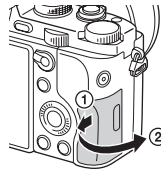

2 Вставьте карту памяти
(продается отдельно).

- Расположив карту памяти со срезанным углом так, как на рисунке, вставьте ее до щелчка.

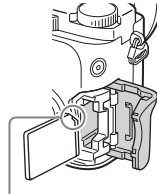

Убедитесь, что срезанный угол
расположен правильно.

3 Закройте крышку.

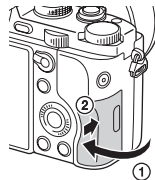

Для извлечения карты памяти

Убедитесь в том, что индикатор доступа (стр. 20) не горит, а затем однократно нажмите карту памяти.

Вставка карты памяти (продается отдельно)

Используемые карты памяти

С данной камерой можно использовать следующие типы карт памяти. Однако надлежащее функционирование не может быть гарантировано для всех типов карт памяти.

	Карта памяти	Для фотоснимков	Для видеосъемки
A	Memory Stick PRO Duo	✓	✓ (только Mark2)
	Memory Stick PRO-HG Duo	✓	✓
	Memory Stick XC-HG Duo	✓	✓
B	Карта памяти SD	✓	✓ (Класс 4 или выше)
	Карта памяти SDHC	✓	✓ (Класс 4 или выше)
	Карта памяти SDXC	✓	✓ (Класс 4 или выше)

• В данном руководстве изделия в таблице именуются в собирательном значении как:

A: “Memory Stick PRO Duo”

B: Карта SD

Примечания

• Импортирование или воспроизведение снимков, записанных на карте памяти “Memory Stick XC-HG Duo” или SDXC, невозможно на компьютерах или аудио/видео устройствах, не совместимых с системой exFAT*. Перед подключением устройства к камере убедитесь, что оно совместимо с exFAT. Если вы подключите камеру к несовместимому устройству, у вас может появиться сообщение о форматировании карты. Ни при каких обстоятельствах не форматируйте карту памяти в ответ на этот запрос, так как это приведет к удалению все данных на карте памяти.

* Система exFAT является файловой системой, которая используется в картах памяти “Memory Stick XC-HG Duo” и SDXC.

Подготовка камеры

Присоединение объектива

Перед установкой или снятием объектива установите выключатель питания камеры в положение OFF.

1 Снимите крышку байонета с камеры и заднюю крышку объектива с его задней стороны.

- Производя замену объектива, быстро смените объектив подальше от пыльных мест, чтобы предотвратить попадание пыли или мусора внутрь камеры.
- Во время съемки снимите переднюю крышку объектива с передней стороны объектива.

Передняя крышка объектива

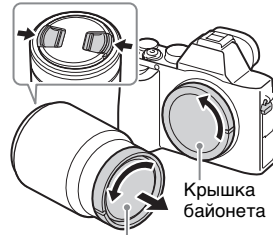

Задняя крышка объектива

2 Установите объектив, совмещая белые метки (метки крепления) на объективе и камере.

- Держите камеру стороной объектива вниз для предотвращения попадания пыли в камеру.

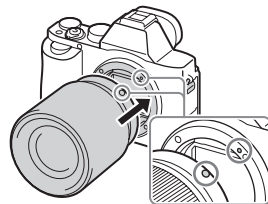

Белые метки

Присоединение объектива

3 Аккуратно задвигая объектив в камеру, поворачивайте его по часовой стрелке до тех пор, пока он не защелкнется в фиксированном положении.

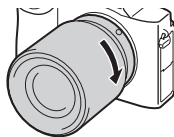

- Убедитесь, что объектив устанавливается без перекоса.

Примечания

- При установке объектива не нажимайте кнопку отсоединения объектива.
- Не прилагайте усилия при прикреплении объектива.
- Для использования объектива с A-переходником (продается отдельно) необходим установочный адаптер (продается отдельно). Сведения об использовании установочного адаптера приведены в руководстве по эксплуатации, прилагаемом к установочному адаптеру.
- Для получения полнокадровых снимков используйте объектив, предназначенный для полнокадровой камеры.
- При переноске камеры с прикрепленным объективом удерживайте их крепко.
- Не следует удерживать объектив за части, выдвигающиеся для регулировки зума или фокусировки.

Присоединение объектива

Для снятия объектива

- 1** Нажмите кнопку отсоединения объектива и поверните объектив против часовой стрелки до упора.

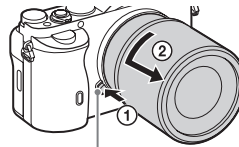

Кнопка отсоединения объектива

- 2** Прикрепите крышки к передней и задней стороне объектива и крышку байонета к камере.

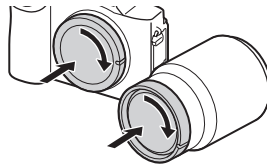

- Перед прикреплением удалите с них всю пыль.

Примечания по замене объектива

При попадании внутрь камеры пыли или мусора во время замены объектива, и оседания его на поверхности датчика изображения (детали, преобразующей свет в электрический сигнал) в зависимости от условий съемки на снимке могут появиться темные точки.

Камера оснащена пылезащитной функцией для предотвращения оседания пыли на датчик изображения. Тем не менее, присоединяя/снимая объектив, всегда помните о том, что производить замену объектива нужно быстро, подальше от пыльных мест.

Установка даты и времени

При включении камеры в первый раз или после инициализации функций появится экран установки даты и времени.

1 Для включения камеры установите выключатель в положение ON.

Появится экран установки даты и времени.

- Для выключения камеры установите выключатель питания в положение OFF.

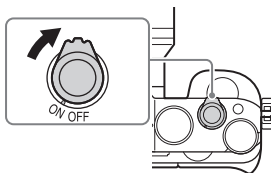

2 Убедитесь, что на экране выбрано [Ввод], а затем нажмите ● на колесике управления.

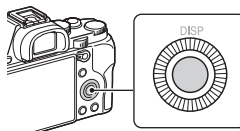

3 Выберите нужное географическое местоположение, а затем нажмите ●.

4 Нажимайте ▲/▼ на колесике управления или выберите пункт настройки поворотом колесика управления, а затем нажмите ●.

5 Нажимайте ▲/▼/◀/▶ или выберите нужную установку поворотом колесика управления, а затем нажмите ●.

Подготовка камеры

Установка даты и времени

6 Повторите действия пунктов 4 и 5 для установки других пунктов, а затем выберите [Ввод] и нажмите ● на колесике управления.

Для отмены операции установки даты и времени
Нажмите кнопку MENU.

Повторная установка даты/времени и часового пояса

Экран установки даты и времени появляется автоматически при включении питания в первый раз или после разрядки внутренней перезаряжаемой батарейки автономной подпитки. Для переустановки даты и времени воспользуйтесь меню.

Кнопка MENU → 
(Настройка) 4 → [Настр.
даты/врем.] или [Часовой
пояс] (стр. 49)

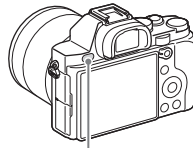

Кнопка MENU

Сохранение настройки даты и времени

В этой камере имеется встроенная подзаряжаемая батарейка, предназначенная для сохранения даты, времени и других установок вне зависимости от того, включено или выключено питание и установлен ли аккумулятор.

Выполнение четкой видеосъемки без дрожания камеры

“Дрожание камеры” означает нежелательное перемещение камеры, возникающее после нажатия кнопки затвора, что приводит к получению размытого изображения. Для уменьшения дрожания камеры следуйте приведенным ниже инструкциям.

Индикатор предупреждения о дрожании камеры

В ситуациях, когда камера может быть подвержена дрожанию, мигает индикатор  (Предупреждение о дрожании камеры). В этом случае используйте штатив или вспышку.

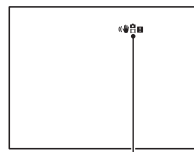

Индикатор  (Предупреждение о дрожании камеры)

Подготовка камеры

Примечания

- Индикатор предупреждения о дрожании камеры не появляется в следующих ситуациях:
 - Установлен режим экспозиции M/S или во время видеосъемки.
 - Если установлен режим просмотра [Не показывать], [Уровень] или [Гистограмма].

Выполнение четкой видеосъемки без дрожания камеры

Использование функции SteadyShot

При использовании объектива, оснащенного функцией компенсации дрожания камеры, для данной камеры доступна функция SteadyShot, уменьшающая дрожание камеры.

Кнопка MENU →  (Настройки съемки) 6 → [SteadyShot] → Выберите нужную установку

Примечания

- Функция SteadyShot может работать не оптимально сразу после включения питания, сразу после наведения камеры на объект, или при нажатии кнопки затвора до упора без предварительного нажатия ее наполовину.
- При использовании штативе отключите функцию SteadyShot, так как это может привести к сбою в работе функции SteadyShot.

Как правильно держать камеру

Займите положение, при котором верхняя часть туловища будет устойчива, и выберите позу, при которой камера не будет двигаться.

В режиме видоискателя В режиме ЖК-экрана

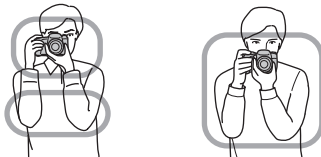

Способ наведения ①

Одна рука держит рукоятку камеры, а другая поддерживает объектив.

Способ наведения ②

Займите устойчивое положение, поставив ноги на ширине плеч.

Выполнение четкой видеосъемки без дрожания камеры

Способ наведения ③

Слегка прижмите локти к своему телу.

При съемке в положении с колена, зафиксируйте верхнюю часть тела, оперев локоть на колено.

Подготовка камеры

Снятие наглазника окуляра

При присоединении видоискателя с изломанной оптической осью FDA-A1AM (продается отдельно) к камере снимите наглазник окуляра.

Снимите наглазник окуляра.

- Возьмите наглазник окуляра пальцами снизу и потяните его вверх.

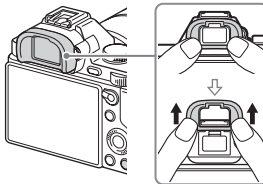

Примечания

- При присоединенном к камере видоискателе с изломанной оптической осью FDA-A1AM (продается отдельно) переключение дисплея между видоискателем и ЖК-экраном осуществляется установкой [FINDER/MONITOR] в меню ⚙ (Пользов. настройки) 3.

Фотосъемка

В автоматическом режиме камера анализирует объект и позволяет выполнить съемку с соответствующими установками.

1 Для включения камеры установите выключатель в положение ON.

2 Установите диск режимов в положение **AUTO** (Режим Авто).

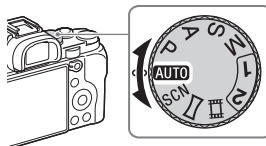

3 Смотрите в видоискатель и удерживайте камеру.

4 Определите размер объекта.

При использовании объектива с рычажком зуммирования:

Передвиньте рычажок зуммирования.

При использовании объектива с кольцом зуммирования:

Поверните кольцо зуммирования.

- При установке объектива с фиксированным фокусным расстоянием оптический зум недоступен.
- Если диапазон увеличения оптического зума превышает при установленном объективе с приводным зумом, происходит автоматическое переключение на зум камеры.



Съемка и просмотр снимков

5 Нажмите кнопку затвора наполовину вниз для выполнения фокусировки.

- Если изображение находится в фокусе, раздается звуковой сигнал и высвечивается индикатор ● или (●) .

6 Для выполнения съемки нажмите кнопку затвора полностью вниз.

- Если [Авто кадриров.] установлено в [Авто], при выполнении съемки лиц, объектов крупным планом (макро) или объектов, отслеживаемых функцией [Следящий AF], камера анализирует сцену и автоматически обрезает захваченное изображение до подходящей композиции. Сохраняются как оригинальные, так и обрезанные изображения.

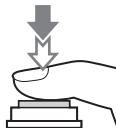

Видеосъемка

1 Нажмите кнопку MOVIE для начала записи.

- Поскольку [Кнопка MOVIE] установлено в [Всегда] в качестве установки по умолчанию, видеосъемка может быть начата в любом режиме съемки.

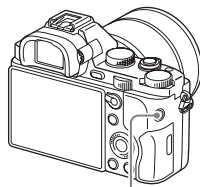

Кнопка MOVIE

2 Нажмите кнопку MOVIE еще раз для остановки записи.

Примечания

- Во время видеозаписи может быть записан звук работы камеры. Вы можете выключить запись звука путем установки [Запись звука] в [Выкл] (стр. 42).
- Для предотвращения записи операционного звука кольца зуммирования во время видеозаписи с использованием объектива с приводным зумом рекомендуется во время видеозаписи пользоваться рычажком зуммирования. Перемещая рычажок зуммирования, слегка приложите палец на рычажок и управляйте им без щелчков.
- Время непрерывной видеозаписи зависит от окружающей температуры или состояния камеры. См. “Примечания по непрерывной видеозаписи” (стр. 98).
- Появление значка [H] означает, что температура камеры является слишком высокой. Выключите камеру и подождите, пока температура камеры не снизится.
- При длительной непрерывной записи вы можете почувствовать, что камера нагревается. Это нормальное явление. Также может появляться индикация “Камера перегрелась. Позвольте камере остыть.”. В таких случаях выключите камеру и подождите, пока камера не будет снова готова к съемке.

Съемка и просмотр снимков

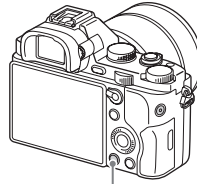

Воспроизведение снимков

1 Нажмите кнопку .



Кнопка .

2 Выберите снимок, нажимая / на колесике управления.

- Для воспроизведения видеозаписей нажмите  на колесике управления.
- При нажатии  на колесике управления во время воспроизведения видеозаписи отобразится панель управления.

Панель управления	Действия во время воспроизведения видео
	Воспроизведение
	Пауза
	Ускоренная перемотка вперед
	Ускоренная перемотка назад
	Замедленное воспроизведение вперед
	Замедленное обратное воспроизведение
	Следующая видеозапись
	Предыдущая видеозапись
	Следующий кадр
	Предыдущий кадр
	Установки громкости
	Закрытие панели управления

Примечания

- Видеозаписи, записанные с помощью других устройств, могут не воспроизводиться на данной камере.

Воспроизведение снимков

Переключение между фотоснимками и видеозаписями

Для воспроизведения фотоснимков установите [Режим просмотра] в [Просм. папк. (Фотосн.)], а для воспроизведения видеозаписей установите [Режим просмотра] в [Просм. папки (MP4)] или [Просм. AVCHD]. При выборе [Просм. по дате] на экране будут отображаться как фотоснимки, так и видеозаписи, сортированные по дате.

Кнопка MENU →  (Воспроизведение) 1 → [Режим просмотра] → Выберите нужный режим.

Съемка и просмотр снимков



Удаление снимков

Вы не сможете восстановить снимок после его удаления. Перед тем, как продолжить, убедитесь, что вы хотите удалить снимок.

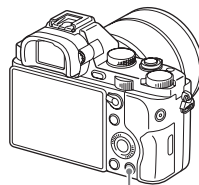
- 1 При отображении снимка, который нужно удалить, нажмите кнопку  (Удалить).**



Кнопка  (Удалить)

- 2 Выберите команду [Удалить] с помощью / на колесике управления, а затем нажмите .**

- Для удаления нескольких снимков за раз выберите кнопку MENU →  (Воспроизведение) 1 → [Удалить].

Примечания

- Защищенные фотоснимки не могут быть удалены.

Выбор режима съемки

Поверните диск режимов и установите нужный режим съемки.

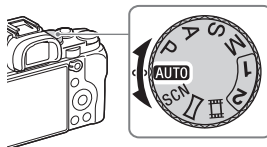

Доступны следующие режимы съемки.

AUTO (Режим Авто)	Позволяет выполнять съемку с автоматически регулируемым установками.
P (Программное авто)	Позволяет выполнять съемку с автоматической регулировкой экспозиции (скорости затвора и значения диафрагмы). Другие установки можно регулировать вручную.
A (Приор. диафрагмы)	Съемка с помощью регулировки диафрагмы и изменения диапазона фокусировки или с помощью расфокусировки фона.
S (Приор. выдержки)	Настройка выдержки для отображения движения снимаемого объекта.
M (Ручной экспозиция)	Позволяет выполнять съемку после регулировки экспозиции вручную (выдержки и значения диафрагмы) с помощью переднего или заднего диска.
1/2 (Вызов памяти)	Вызов установок, ранее сохраненных в [Память] в меню (Настройки съемки) (стр. 42).
SCN (Выбор сцены)	Позволяет выполнять съемку с предварительно выполненными установками в соответствии с условиями сцены.
(Панорамный обзор)	Позволяет снимать панорамные изображения путем объединения нескольких изображений.
(Видео)	Позволяет изменить настройки съемки и снимать видео.

Выбор режима съемки

Функции, доступные для каждого режима съемки

Функции, которые вы можете использовать, зависят от выбранного режима съемки.

В приведенной ниже таблице значок ✓ указывает на доступную функцию, а значок – указывает на недоступную функцию.

Функции, которые вы не можете использовать, отображаются на экране серым цветом.

Реж. съемки (75)		Коррек. экспоз.	Автоспуск	Непрерыв. Съемка	Распознавание лиц	Smile Shutter	Авто кадриров.
AUTO		–	✓	✓	✓	✓	✓
		–	✓	✓	✓	✓	✓
SCN		–	✓	–	✓	✓	✓
		–	–	✓	✓	✓	–
		–	✓	–	✓	✓	✓
		–	✓	–	–	–	✓
		–	✓	–	–	–	✓
		–	✓	–	–	–	✓
		–	–	–	✓	–	–
		–	✓	–	✓	✓	✓
	–	–	–	✓	–	–	
	✓	–	–	–	–	–	
P		✓	✓	✓	✓	✓	✓
A		✓	✓	✓	✓	✓	✓
S		✓	✓	✓	✓	✓	✓
M		–*	✓	✓	✓	✓	✓
		✓*	–	–	✓	–	–

* В случае установки режима съемки М регулировка экспозиции будет возможна только в случае установки параметра [ISO] на [ISO AUTO].

Использование различных функций

В данном руководстве в основном приведена вводная информация по использованию камеры и список функций. Для получения более подробной информации о камере см. “Справочное руководство” (стр. 92), в котором приведены более подробные инструкции по многим функциям.

Настройки звука для видеозаписи

Дополнительно к настройкам качества HD видеозаписи можно установить следующие пункты: [Уров. записи звука], [Отобр. ур. звука] и [Синх. Аудио выхода].

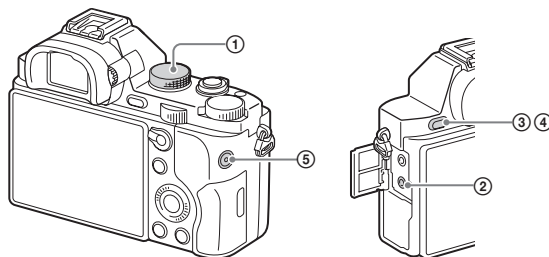

- 1 Установите диск режимов в положение (Видео).
- 2 Гнездо (наушники)
 - При использовании наушников можно установить эхокомпенсацию с помощью [Синх. Аудио выхода].
- 3 Кнопка MENU → (Настройки съемки) 7 → [Уров. записи звука]



Различные функции

Использование различных функций

- Вы можете регулировать уровень записи звука, контролируя индикатор уровня.
- ④ Кнопка MENU → 
(Пользов. настройки) 1 →
[Отобр. ур. звука]

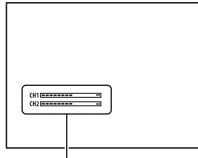

[Отобр. ур. звука]

- Вы можете отобразить уровень звука на экране и выполнять съемку.
- ⑤ Нажмите кнопку MOVIE для начала или остановки записи.

Использование различных функций

Творческ. стиль

Вы можете выбрать нужный тип обработки изображений из 13 стилей, а также отрегулировать контрастность, насыщенность и резкость для каждого пункта [Творческ. стиль].

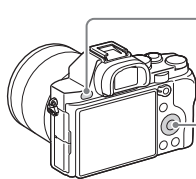

① Кнопка MENU →  (Настройки съемки) 4 → [Творческ. стиль].

② Выберите нужный стиль с помощью ▲/▼ на колесике управления.

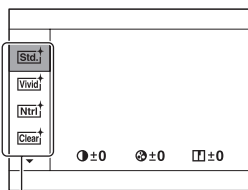

Пункт [Творческ. стиль]

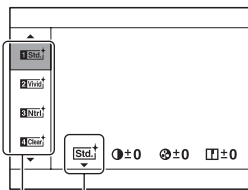

[Окошко стилей]

Вы можете точно отрегулировать установку и сохранить отрегулированную установку.

Различные функции

Использование различных функций

DRO/Авто HDR

С помощью функции [DRO/Авто HDR] вы можете получать различные градации контрастности изображений.

[Опт.Д-диап.]: Путем разделения изображения на небольшие области, камера анализирует контрастность света и тени объекта и фона, что позволяет получить изображение с оптимальной яркостью и градацией.

[Авто HDR]: Выполняется съемка 3 кадров с разной экспозицией и последующее наложение правильно экспонированного изображения, ярких областей недоэкспонированного изображения и темных областей переэкспонированного изображения для создания изображения с богатой градацией.

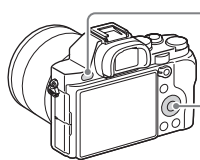

① Кнопка MENU →  (Настройки съемки) 4 → [DRO/Авто HDR]

② Выберите нужную установку с помощью ▲/▼ на колесике управления.



Использование различных функций

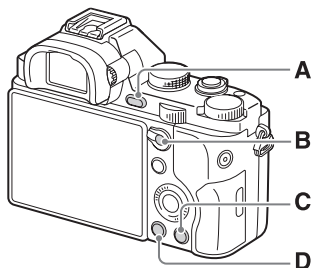

Функции воспроизведения

Далее перечислены удобные функции воспроизведения:



- A**  Увеличение или уменьшение изображений.
- Поверните задний диск для увеличения или уменьшения изображения. Поверните передний диск для перехода к следующему/предыдущему снимку.

- B**  Индексный экран снимков
- Вы можете выбрать количество отображаемых снимков: MENU →  (Воспроизведение) 1 → [Индекс изображ.]

- C**  Удаление ненужных снимков.
- D**  Переключение на экран воспроизведения.

Различные функции



Использование функций Wi-Fi и NFC одним касанием

Вы можете выполнять следующие операции с помощью функций камеры Wi-Fi и NFC одним касанием.

Сохранение снимков в компьютере.



Передача снимков с камеры в смартфон.



Использование смартфона в качестве пульта ДУ камеры.

Просмотр фотоснимков на телевизоре.

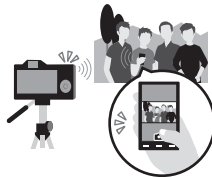

Подробные сведения о функциях Wi-Fi и NFC одним касанием приведены в прилагаемом документе “Wi-Fi Connection/One-touch (NFC) Guide” или в Справочном руководстве (стр. 92).

Подключение камеры к точке беспроводного доступа.

Подключите камеру к точке беспроводного доступа. Перед началом процедуры убедитесь, что у вас при себе есть SSID (название точки доступа) и пароль вашей точки беспроводного доступа.

1 MENU →  (Беспроводная) 2 → [Руч. настр. тчк дост.].

Использование функций Wi-Fi и NFC одним касанием

2 Используйте ▲/▼ на колесике управления для выбора точки доступа, к которой вы хотите подключиться. Нажмите ● в центре колесика управления и введите пароль, если рядом с точкой беспроводного доступа отображается значок ключа, а затем выберите [Да].

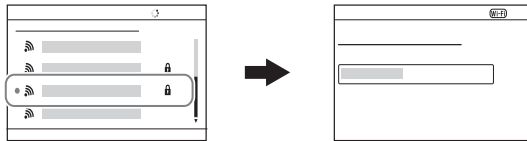

Примечания

- Если соединение не устанавливается, см. инструкцию по эксплуатации точки беспроводного доступа или обратитесь к администратору точки доступа.
- Для сохранения снимков в компьютере установите на компьютер следующее специальное программное обеспечение.
При использовании Windows: PlayMemories Home
www.sony.net/pm/
При использовании Mac: Беспроводной автоимпорт
<http://www.sony.co.jp/imsoft/Mac/>

Добавление приложений в камеру (загрузка приложений)

Вы можете добавлять нужные функции на камеру, подсоединившись к веб-сайту для загрузки приложений (PlayMemories Camera Apps) через Интернет. Например, доступны следующие функции:

- Вы можете использовать различные эффекты для получения снимков.
- Вы можете загружать снимки на сетевые службы непосредственно с камеры.

Загрузка приложений

1 Войдите на веб-сайт загрузки приложения.

<http://www.sony.net/pmca>

2 Следуйте инструкциям на экране и получите учетную запись службы.

- Если у вас есть учетная запись, зарегистрируйтесь на сайте загрузки.

3 Выберите нужное приложение и загрузите приложение в камеру, следуя инструкциям на экране.

- Для подключения камеры к компьютеру Mac выполните на камере следующую установку. MENU →  (Настройка) 4 → [USB-соединение] → [MTP]

① К разъему USB компьютера

② кабель micro USB (прилагается)

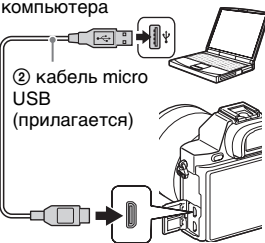

③ Мультиразъем



Добавление приложений в камеру (загрузка приложений)

Примечания

- Функция загрузки приложений может быть недоступной в некоторых странах и регионах. Подробные сведения приведены на указанном выше веб-сайте для загрузки приложения.

📶 Загрузка приложений напрямую с помощью функции Wi-Fi камеры

Вы можете загружать приложения с помощью функции Wi-Fi без подключения к компьютеру.



Выберите MENU →  (Приложение) → [Список приложен.] →  (PlayMemories Camera Apps), а затем следуйте инструкциям на экране для загрузки приложений.

Заранее получите учетную запись службы.

Выберите MENU →  (Беспроводная) 2 → [Руч. настр. тчк дост.] → подключаемая точка доступа → измените установку [Настр. IP-адреса] на [Авто], если она установлена на [Ручной].

Запуск приложения

1 Выберите MENU → (Приложение) → [Список приложен.] → загружаемое приложение.

- Вы можете использовать меню [Одно касание (NFC)] для установки функций NFC одним касанием и вызывать приложения простым прикладыванием смартфона к метке  на камере. Перед использованием функций NFC одним касанием установите приложения, которые вы хотите вызывать, с помощью следующей процедуры:
- MENU →  (Беспроводная) 1 → [Одно касание (NFC)] → нужное приложение
- После отображения на камере экрана съемки приложите смартфон к камере.
- “Внедрен интелл. отдален. доступ” присвоено функции [Одно касание (NFC)] в установке по умолчанию.

Использование приложений

Использование программного обеспечения

Используйте следующие приложения для оптимизации использования снимков, полученных с помощью камеры.

- “Image Data Converter”
- “PlayMemories Home”
- “Remote Camera Control”

Для получения подробной информации по установке см. стр. с 89 по 91.

Рекомендуемая конфигурация компьютера (Windows)

При использовании данного программного обеспечения и импортировании снимков через USB-соединение, рекомендуется следующая конфигурация компьютера.

Операционная система (предустановленная)	Windows Vista* SP2/Windows 7 SP1/Windows 8
“PlayMemories Home”	Центральный процессор: Intel Pentium III 800 МГц или быстрее (Для воспроизведения/редактирования видеозаписей высокой четкости: Intel Core Duo 1,66 ГГц или быстрее/Intel Core 2 Duo 1,66 ГГц или быстрее, Intel Core 2 Duo 2,26 ГГц или быстрее (AVC HD (FX/FH)), Intel Core 2 Duo 2,40 ГГц или быстрее (AVC HD (PS))) Память: 1 Гб или более Жесткий диск: Требуемое дисковое пространство для установки— приблизительно 600 Мб Дисплей: Разрешение экрана— 1024 × 768 точек или более
“Image Data Converter Ver.4”/ “Remote Camera Control Ver.3”	Центральный процессор/память: Pentium 4 или быстрее/1 Гб или более Дисплей: 1024 × 768 точек или более

* Starter (Edition) не поддерживается.

Использование программного обеспечения

Рекомендуемая конфигурация компьютера (Mac)

При использовании данного программного обеспечения и импортировании снимков через USB-соединение, рекомендуется следующая конфигурация компьютера.

Операционная система (предустановленная)	Mac OS X v10.6 – v10.8
“PlayMemories Home”	Центральный процессор: Процессоры Intel (Intel Core Solo/Core Duo/Core 2 Duo и т.п.) Жесткий диск: Требуемое дисковое пространство для установки – приблизительно 100 Мб Дисплей: Разрешение экрана – 1024 × 768 точек или более
“Image Data Converter Ver.4”/ “Remote Camera Control Ver.3”	Центральный процессор: Intel Core Solo/Core Duo/Core 2 Duo или быстрее Память: Рекомендуется 1 Гб или больше. Дисплей: 1024 × 768 точек или более

Примечания

- Работа не может быть гарантирована в конфигурации, основанной на модернизации операционных систем, описанных выше, или в мультизагрузочной среде.
- Если вы подсоедините 2 или более USB-устройства к одному компьютеру одновременно, некоторые устройства, включая камеру, могут не функционировать, в зависимости от используемых вами типов USB-устройств.
- Подключение камеры с помощью USB-интерфейса, который совместим со стандартом Hi-Speed USB (совместимый с USB 2.0), позволяет производить усовершенствованную передачу данных (высокоскоростную передачу), если камера совместима со стандартом Hi-Speed USB (совместимый с USB 2.0).
- Если компьютер восстанавливает работу из экономичного режима или режима ожидания, связь между камерой и компьютером может восстановиться не сразу.

Просмотр фотографий на компьютере

Использование приложения “Image Data Converter”

С помощью программы “Image Data Converter” можно выполнять следующие действия:

- Вы можете воспроизводить и редактировать изображения, записанные в формате RAW с различными коррекциями, такими, как градационная кривая и резкость.
- Вы можете регулировать параметры изображений с помощью баланса белого, экспозиции и [Творческ. стиль] и т.п.
- Вы можете сохранять изображения, отображаемые и отредактированные на компьютере.
Вы можете либо сохранить изображение в формате RAW, или сохранить его в обычном формате файлов.
- Вы можете отображать и сравнивать изображения RAW и изображения JPEG, записанные с помощью данной камеры.
- Вы можете разделить изображения по категориям на 5 групп.
- Вы можете наносить цветные метки.

Для использования программы “Image Data Converter” см. Справку.

Выберите пункт [Пуск] → [Все программы] → [Image Data Converter] → [Справка] → [Image Data Converter Ver.4].

Страница поддержки “Image Data Converter” (только на английском языке)

<http://www.sony.co.jp/ids-se/>

Использование программного обеспечения

Установка программы “Image Data Converter”

1 Загрузите программу со следующего URL-адреса и установите ее на компьютере.

Windows:

<http://www.sony.co.jp/imsoft/Win/>

Mac:

<http://www.sony.co.jp/imsoft/Mac/>

Примечания

- Выполните вход в систему с правами Администратора.

Использование приложения “PlayMemories Home”

Программа “PlayMemories Home” позволяет импортировать фотоснимки и видеозаписи в компьютер и использовать их. “PlayMemories Home” необходимо при импортировании видеозаписей AVCHD в компьютер.



Импорт снимков из камеры

Для Windows также доступны следующие функции.



Просмотр снимков по календарю



Создание видеодисков



Загрузка снимков в сетевые службы

Воспроизведение импортированных снимков



Совместное использование снимков в программе “PlayMemories Online”



Просмотр фотоснимков на компьютере

Использование программного обеспечения

Примечания

- Для установки программы “PlayMemories Home” необходимо Интернет-соединение.
- Для использования программы “PlayMemories Online” или других сетевых служб необходимо Интернет-соединение. Программа “PlayMemories Online” или другие сетевые службы могут быть недоступны в некоторых странах или регионах.
- Используйте следующий URL-адрес для программного обеспечения Mac: <http://www.sony.co.jp/imsoft/Mac/>
- Если программа “PMB (Picture Motion Browser)”, поставляемая с моделями, выпущенными до 2011 г., уже установлена на компьютере, она будет заменена программой “PlayMemories Home” во время установки. Используйте программу “PlayMemories Home”, замену программного обеспечения “PMB”.
- Видеозаписи, записанные с помощью установки [60p 28M(PS)]/[50p 28M(PS)], [60i 24M(FX)]/[50i 24M(FX)] или [24p 24M(FX)]/[25p 24M(FX)] в [⏏ Параметры зап.] будут преобразованы с помощью программы “PlayMemories Home” для создания диска с записью AVCHD. Это преобразование может занять длительное время. Кроме того, вы не сможете создать диск с оригинальным качеством изображения. Если вы хотите сохранить оригинальное качество изображения, сохраняйте видеозаписи на Blu-ray Disc.

Установка программы “PlayMemories Home”

1 С помощью браузера компьютера перейдите по следующему URL-адресу, а затем щелкните [Установка] → [Выполнить].

www.sony.net/pm/

2 Следуйте инструкциям, появляющимся на экране, для завершения установки.

Использование программного обеспечения

Использование приложения “Remote Camera Control”

Подсоедините камеру к компьютеру. Приложение “Remote Camera Control” позволяет:

- Настраивать камеру или выполнять съемку с компьютера.
- Записывать снимок непосредственно в компьютер.
- Выполнять съемку с интервальным таймером.

Перед использованием выполните следующую установку:
MENU →  (Настройка) 4 → [USB-соединение] → [Удаленный ПК]

Установка программы “Remote Camera Control”

1 С помощью Интернет-браузера на компьютере перейдите к следующему URL-адресу.

Windows:

<http://www.sony.co.jp/imsoft/Win/>

Mac:

<http://www.sony.co.jp/imsoft/Mac/>

2 Следуйте инструкциям на экране для загрузки и установки программы “Remote Camera Control”.

Примечания

- Для установки программы “Remote Camera Control” необходимо Интернет-соединение.

Получение дополнительных сведений о фотоаппарате (“Справочное руководство”)



“Справочное руководство” является интерактивным руководством. Обращайтесь к нему для получения подробных инструкций по многим функциям фотоаппарата.

1 Перейдите на страницу поддержки Sony.

<http://www.sony.net/SonyInfo/Support/>

2 Выберите страну или регион.

3 Найдите наименование модели фотоаппарата на странице поддержки.

- Проверьте наименование модели на нижней стороне фотоаппарата.

Проверка количества фотоснимков и доступного времени для видеозаписи

После установки карты памяти в камеру и переключения выключателя питания в положение ON на экране будет отображено количество фотоснимков, которые можно записать (в случае продолжения съемки с использованием текущих установок).

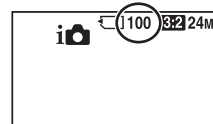

Примечания

- Если на экране мигает желтый “0” (количество доступных для записи снимков), карта памяти заполнена. Замените карту памяти другой картой или удалите фотоснимки с используемой в данный момент карты памяти (стр. 47, 74).
- Если на экране мигает желтая надпись “NO CARD” (количество доступных для записи снимков), в камере нет установленной карты памяти. Вставьте карту памяти.

Количество снимков, которые можно записать на карту памяти

В таблице ниже указано приблизительное количество снимков, которые можно записать на карту памяти, отформатированную с помощью данной камеры. Эти значения определены при использовании стандартных тестовых карт памяти Sony. Значения могут изменяться в зависимости от условий съемки и типа используемой карты памяти.

Прочее

Проверка количества фотоснимков и доступного времени для видеозаписи

ILCE-7:

Размер изобр.: L: 24М

Формат: 3:2*

Карта памяти, отформатированная с помощью данной
камеры (Единицы: Снимки)

Емкость Размер	2 Гб	4 Гб	8 Гб	16 Гб	32 Гб	64 Гб
Стандартное	280	560	1100	2250	4600	9200
Высокое	195	395	800	1600	3200	6400
Сверхвысокое	105	215	435	870	1700	3450
RAW и JPEG	54	105	215	435	870	1750
RAW	74	145	295	600	1200	2400

ILCE-7R:

Размер изобр.: L: 36М

Формат: 3:2*

Карта памяти, отформатированная с помощью данной
камеры (Единицы: Снимки)

Емкость Размер	2 Гб	4 Гб	8 Гб	16 Гб	32 Гб	64 Гб
Стандартное	215	440	890	1750	3550	7000
Высокое	145	295	600	1200	2400	4800
Сверхвысокое	78	150	310	630	1250	2500
RAW и JPEG	37	75	150	300	610	1200
RAW	50	99	200	405	810	1600

* В случае установки параметра [Формат] на [16:9] вы сможете записать больше снимков, чем количество, указанное в приведенной выше таблице (кроме выбора [RAW]).

Проверка количества фотоснимков и доступного времени для видеозаписи

Количество фотоснимков, которые могут быть записаны при использовании аккумулятора

Имейте в виду, что действительное количество может отличаться в зависимости от условий использования.

ILCE-7:

	Время работы батареи	Количество изображений
Съемка (фотоснимки)	Приблиз. 135 мин.	Приблиз. 270 изображений
Реальная съемка (видеозапись)	Приблиз. 60 мин.	—
Непрерывная съемка (видеозапись)	Приблиз. 100 мин.	—
Просмотр (фотоснимки)	Приблиз. 280 мин.	Приблиз. 5600 изображений

ILCE-7R:

	Время работы батареи	Количество изображений
Съемка (фотоснимки)	Приблиз. 135 мин.	Приблиз. 270 изображений
Реальная съемка (видеозапись)	Приблиз. 60 мин.	—
Непрерывная съемка (видеозапись)	Приблиз. 90 мин.	—
Просмотр (фотоснимки)	Приблиз. 280 мин.	Приблиз. 5600 изображений

Прочее

Примечания

- Указанное выше количество изображений относится к полностью заряженному батарейному блоку. Количество изображений может уменьшиться в зависимости от условий использования.

Проверка количества фотоснимков и доступного времени для видеозаписи

- Количество изображений, которые могут быть записаны, приведено для съемки в следующих условиях:
 - Батарейный блок используется при температуре окружающей среды 25°C.
 - Использование объектива FE 28-70 mm F3.5-5.6 OSS
 - Использование Sony “Memory Stick PRO Duo” (Mark2) (продается отдельно)
 - Параметр [Яркость видеоискат.] установлен на [Ручной] [±0].
 - Параметр [Яркость монитора] установлен на [Ручной] [±0].
 - Параметр [Качество отображ.] установлен на [Стандартная (ILCE-7)/Высокое (ILCE-7R)].
- Количество для пункта “Съемка (фотоснимки)” основано на стандарте CIPA и действительно для съемки при следующих условиях: (CIPA: Camera & Imaging Products Association)
 - Параметр [Режим фокусиров.] установлен на [Покадровый AF].
 - Съемка через каждые 30 секунд.
 - Питание включается и выключается через каждые десять раз.
- Количество минут для видеосъемки согласно стандарту CIPA и съемки в следующих условиях:
 - Параметр [Параметры зап.] установлен на [60i 17M(FH)]/[50i 17M(FH)].
 - Типичная видеосъемка: Время работы аккумулятора базируется на повторяющейся съемке, зуммировании, ожидании съемки, включении/выключении и т.п.
 - Непрерывная видеосъемка: Время работы аккумулятора базируется на непрерывной съемке до достижения предела (29 минут), а затем продолжающейся повторным нажатием кнопки MOVIE. Другие функции, как зуммирование, не используются.

Проверка количества фотоснимков и доступного времени для видеозаписи

Доступное время видеозаписи

В таблице ниже показано приблизительное общее время видеозаписи на карту памяти, отформатированную с помощью данной камеры.

Карта памяти, отформатированная с помощью данной камеры (h (часы), m (минуты))

Параметры зап. / Емкость	2 Гб	4 Гб	8 Гб	16 Гб	32 Гб	64 Гб
60i 24M(FX)/50i 24M(FX)	10 m	20 m	40 m	1 h 30 m	3 h	6 h
60i 17M(FH)/50i 17M(FH)	10 m	30 m	1 h	2 h	4 h 5 m	8 h 15 m
60p 28M(PS)/50p 28M(PS)	9 m	15 m	35 m	1 h 15 m	2 h 30 m	5 h 5 m
24p 24M(FX)/25p 24M(FX)	10 m	20 m	40 m	1 h 30 m	3 h	6 h
24p 17M(FH)/25p 17M(FH)	10 m	30 m	1 h	2 h	4 h	8 h
1440x1080 12M	20 m	40 m	1 h 20 m	2 h 45 m	5 h 30 m	11 h
VGA 3M	1 h 10 m	2 h 25 m	4 h 55 m	10 h	20 h	40 h

- Непрерывная съемка возможна в течение приблизительно 29 минут (ограничено техническими характеристиками изделия). Максимальное непрерывное время записи видео в формате MP4 (12M) составляет около 20 минут (ограничено размером файла 2 Гб).

Прочее

Примечания

- Доступное для записи время видеосъемки изменяется, поскольку фотоаппарат оснащен системой VBR (переменная скорость передачи битов), которая автоматически регулирует качество изображения в зависимости от сцены съемки. При записи быстродвижущихся объектов изображение остается четким, однако доступное для записи время будет меньше, так как для записи требуется больше памяти. Доступное для записи время также изменяется в зависимости от условий съемки, объекта или настроек качества изображения/размера.

Проверка количества фотоснимков и доступного времени для видеозаписи

- Приведенные значения не означают время непрерывной записи.
- Время записи может отличаться в зависимости от условий съемки и используемой карты памяти.
- В случае отображения [] остановите видеозапись. Это означает, что температура внутри камеры поднялась до недопустимого уровня.
- Для получения подробных сведений о воспроизведении см. стр. 72.

Примечания по непрерывной видеозаписи

- Для высококачественной видеозаписи или непрерывной съемки с помощью датчика изображения необходимо большое количество энергии. Поэтому во время непрерывной съемки температура внутри камеры будет расти, в частности температура датчика изображения. В таких случаях камера автоматически выключается, поскольку повышение температуры влияет на качество изображений или внутренний механизм камеры.
- Продолжительность времени, доступного для видеозаписи, изменяется в зависимости от температуры или состояния камеры перед началом записи. В случае частой перекомпоновки или фотосъемки после включения питания температура внутри камеры повысится, и доступное время записи сократится.
- Если камера остановит запись из-за повышения температуры, оставьте ее на несколько минут с выключенным питанием. Начните запись после полного снижения температуры внутри камеры.
- При соблюдении следующих рекомендаций время записи будет более продолжительным.
 - Не допускайте попадания на камеру прямого солнечного света.
 - Выключайте камеру, когда она не используется.
- Максимальный размер видеофайла составляет около 2 Гб. Когда размер файла будет составлять около 2 Гб, запись остановится автоматически в случае установки параметра [] Формат файла] на [MP4] и будет автоматически создан новый видеофайл в случае установки параметра [] Формат файла] на [AVCHD].
- Максимальное время непрерывной съемки составляет 29 минут.

Технические характеристики

Фотоаппарат

[Система]

Тип камеры: Цифровой
фотоаппарат со сменным
объективом

Объектив: Объектив с
Е-переходником

[Датчик изображения]

Формат изображения:

ILCE-7:
полный размер 35 мм
(35,8 мм × 23,9 мм), датчик
изображения CMOS

ILCE-7R:
полный размер 35 мм
(35,9 мм × 24,0 мм), датчик
изображения CMOS

Общее количество пикселей
фотоаппарата:

ILCE-7:
Приблиз. 24,7 мегапикселей

ILCE-7R
Приблиз. 36,8 мегапикселей

Число эффективных пикселей
фотоаппарата:

ILCE-7:
Приблиз. 24,3 мегапикселей

ILCE-7R
Приблиз. 36,4 мегапикселей

[Пылезащита]

Система: Покрывание с защитой от
накапливания
электростатических зарядов на
оптическом фильтре и механизм
ультразвуковой вибрации

[Система автоматической фокусировки]

Система:

ILCE-7:
фазодетекторная система/
контрастодетекторная
система

ILCE-7R:
Контрастодетекторная
система

Диапазон чувствительности: От
0 EV до 20 EV (при
эквиваленте ISO 100, с
объективом F2,8)

[Электронный видоискатель]

Тип: Электронный видоискатель

Общее количество точек:

2 359 296 точек

Отображение кадра: 100%

Увеличение: 0,71 × с объективом

50 мм на бесконечности,

-1 м⁻¹ (диоптрий)

Точка фокусировки: Приблиз.

27 мм от окуляра, 22 мм от

рамки окуляра на -1 м⁻¹

Регулировка диоптра: -4,0 м⁻¹ до

+3,0 м⁻¹ (диоптрий)

[ЖК-экран]

ЖК-панель: 7,5 см (тип 3,0)

схема управления TFT

Общее количество точек:

921 600 точек

Прочее

Технические характеристики

[Управление экспозицией]

Метод замера: 1 200-зонный оценочный экспозамер датчиком изображения
Диапазон экспозамера: От 0 EV до 20 EV (при эквиваленте ISO 100, с объективом F2,8)
Чувствительность ISO (рекомендуемая величина экспозиции):
Фотоснимки: [ISO AUTO], ISO от 50 до 25 600 (шаг 1/3 EV)
Видеосъемка: [ISO AUTO], ISO от 200 до 25 600 (шаг 1/3 EV)
Многокадровое шумоподавление: [ISO AUTO]/ISO от 100 до 51 200 (шаг 1 EV)
Компенсация экспозиции: $\pm 5,0$ EV (доступно переключение между шагами 1/3 и 1/2 EV)

[Затвор]

Тип: С электронным управлением, вертикального хода, шторно-щелевого типа
Диапазон выдержек:
Фотоснимки:
от 1/8 000 секунд до 30 секунд, длительная
Видеосъемка:
от 1/8 000 секунд до 1/4 секунды (шаг 1/3)
1080 60i-совместимое устройство
до 1/60 секунды в режиме AUTO (до 1/30 секунды в автоматическом режиме медленного срабатывания затвора)
1080 50i-совместимое устройство
до 1/50 секунды в режиме AUTO (до 1/25 секунды в автоматическом режиме медленного срабатывания затвора)
Скорость синхронизации вспышки:
ILCE-7: 1/250 секунды
ILCE-7R: 1/160 секунды

Технические характеристики

[Формат записи]

Формат файла: JPEG (DCF Вер. 2.0, Exif Вер. 2.3, MPF Baseline)-совместимый, RAW (Формат Sony ARW 2.3)

Видеозапись (формат AVCHD):

Поддержка формата AVCHD версии 2.0
Видео: MPEG-4 AVC/H.264
Звук: Dolby Digital 2 канала с встроенной технологией Dolby Digital Stereo Creator

• Изготовлено по лицензии компании Dolby Laboratories.

Видеозапись (формат MP4): Видео: MPEG-4 AVC/H.264

Звук: MPEG-4 AAC-LC 2 канала

[Носитель записи]

“Memory Stick PRO Duo”, карта SD

[Разъемы ввода/вывода]

Мультиразъем*: Hi-Speed USB (USB 2.0)

HDMI: Микрогнездо HDMI тип D

Разъем  (микрофон): Стереоминигнездо \varnothing 3,5 мм

Разъем  (наушники): Стереоминигнездо \varnothing 3,5 мм

* Поддержка Micro USB-совместимых устройств.

Прочее

Технические характеристики

[Питание, общая информация]

Используемый аккумулятор:
Перезаряжаемый аккумулятор NP-FW50

[Потребляемое питание]

При использовании FE 28-70 mm

F3.5-5.6 OSS*

ILCE-7:

При использовании видоискателя: Приблиз. 3,5 Вт

При использовании ЖК-экрана: Приблиз. 2,7 Вт
ILCE-7R:

При использовании видоискателя: Приблиз. 3,5 Вт

При использовании ЖК-экрана: Приблиз. 2,7 Вт

* Прилагается к ILCE-7K

[Прочее]

Exif Print: Совместима

PRINT Image Matching III:

Совместима

DPOF: Совместима

Размеры: Приблиз. 126,9 мм × 94,4 мм × 48,2 мм (Ш/В/Г, не включая выступы)

Масса:

ILCE-7:

Приблиз. 474 г (с аккумулятором и "Memory Stick PRO Duo")

Приблиз. 416 г (только корпус)

ILCE-7R:

Приблиз. 465 г (с аккумулятором и носителем "Memory Stick PRO Duo")

Приблиз. 407 г (только корпус)
Рабочая температура: от 0 °C до 40 °C

[Беспроводная локальная сеть]

Поддерживаемый формат: IEEE 802.11 b/g/n

Полоса частот: диапазон частот 2,4 ГГц

Безопасность: WEP/WPA-PSK/WPA2-PSK

Способ подключения: WPS (Защищенная установка Wi-Fi)/Вручную

Способ доступа:

Инфраструктурный режим
NFC: NFC Forum Type 3 Tag-совместимый

Адаптер переменного тока AC-UB10C/UB10D

Требования к питанию: От 100 В до 240 В переменного тока, 50 Гц/60 Гц, 70 мА

Выходное напряжение: 5 В постоянного тока, 0,5 А

Рабочая температура: от 0 °C до 40 °C

Технические характеристики

Температура хранения: от -20°C
до $+60^{\circ}\text{C}$
Размеры (Приблиз.):
50 мм × 22 мм × 54 мм (Ш/В/Г)
Класс защиты от поражения
электрическим током II

Перезаряжаемый аккумулятор NP-FW50

Используемая батарея: Батарея
на литиевых ионах
Максимальное напряжение:
8,4 В постоянного тока
Номинальное напряжение: 7,2 В
постоянного тока
Максимальное напряжение
зарядки: 8,4 В постоянного
тока
Максимальный ток зарядки:
1,02 А
Емкость: Типичная 7,7 Вт-ч
(1 080 мА-ч)
Минимальная: 7,3 Вт-ч
(1 020 мА-ч)
Максимальные габариты:
Приблиз. 31,8 мм × 18,5 мм ×
45 мм (Ш/В/Г)

Объектив FE 28-70 mm F3.5-5.6 OSS (Прилагается к ILCE-7K)

Фокусное расстояние: 28 мм –
70 мм
Группы объективов - элементы:
8–9
Угол обзора: 75° – 34°
Минимальное фокусное
расстояние*: 0,3 м – 0,45 м

Максимальное увеличение: 0,19×
Минимальное деление
диафрагмы: $f/22$ – $f/36$
Диаметр фильтра: 55 мм
Размеры (макс. диаметр ×
высота):
Приблиз. 72,5 мм × 83 мм
Масса: Приблиз. 295 г
SteadyShot: Доступный
* Минимальное фокусное
расстояние - это наименьшее
расстояние от датчика
изображения до объекта.

Конструкция и технические
характеристики могут быть
изменены без уведомления.

О совместимости форматов данных изображения

- Данная камера удовлетворяет универсальному стандарту DCF (Design rule for Camera File system), установленному JEITA (Japan Electronics and Information Technology Industries Association).
- Воспроизведение изображений, записанных вашей камерой, на другом оборудовании и воспроизведение вашей камерой изображений, записанных или отредактированных на другом оборудовании, не гарантируется.

Прочее

Технические характеристики

Торговые марки

• Следующие знаки являются товарными знаками Sony Corporation.

α, “Memory Stick”, “Memory Stick PRO”, **MEMORY STICK PRO**, “Memory Stick Duo”,

MEMORY STICK DUO “Memory Stick PRO Duo”,

MEMORY STICK PRO DUO “Memory Stick PRO-HG Duo”,

MEMORY STICK PRO-HG DUO “Memory Stick XC-HG Duo”,

MEMORY STICK XC-HG DUO

“MagicGate”, **MAGIC GATE**,

“BRAVIA”, “InfoLITHIUM”,

“PlayMemories Camera Apps”,

“PlayMemories Home”,

“PlayMemories Online”,

“PlayMemories Mobile”

• “AVCHD Progressive” и логотип “AVCHD Progressive” являются товарными знаками Panasonic Corporation и Sony Corporation.

• Dolby и символ в виде двоянной буквы D являются товарными знаками Dolby Laboratories.

• Microsoft, Windows и Windows Vista являются зарегистрированными товарными знаками корпорации Microsoft Corporation в Соединенных Штатах Америки и/или в других странах.

• Термины HDMI и HDMI High-Definition Multimedia Interface, а также логотип HDMI являются товарными знаками или зарегистрированными товарными знаками компании HDMI Licensing LLC в Соединенных Штатах и других странах.

• Mac, Mac OS являются зарегистрированными товарными знаками Apple Inc.

• iOS является зарегистрированным товарным знаком или товарным знаком Cisco Systems, Inc. и/или его филиалов в Соединенных Штатах Америки и некоторых других странах.

• iPhone и iPad являются товарными знаками Apple Inc., зарегистрированными в США и других странах.

• Intel, Intel Core и Pentium являются товарными знаками или зарегистрированными товарными знаками Intel Corporation.

• Логотип SDXC является товарным знаком SD-3C, LLC.

• Android, Google Play являются товарными знаками Google Inc.

• Wi-Fi, логотип Wi-Fi, Wi-Fi PROTECTED SET-UP являются зарегистрированными товарными знаками Wi-Fi Alliance.

Технические характеристики

- Метка N является товарным знаком или зарегистрированным товарным знаком NFC Forum, Inc. в Соединенных Штатах Америки и в других странах.
- DLNA и DLNA CERTIFIED являются товарными знаками Digital Living Network Alliance.
- “PS” и “PlayStation” являются зарегистрированными товарными знаками компании Sony Computer Entertainment Inc.
- Facebook и логотип “f” являются товарными знаками или зарегистрированными товарными знаками компании Facebook, Inc.
- YouTube и логотип YouTube являются товарными знаками или зарегистрированными товарными знаками Google Inc.
- Eye-Fi является товарным знаком Eye-Fi, Inc.
- Кроме того, названия систем и изделий, используемые в данном руководстве, являются в общем случае торговыми марками или зарегистрированными торговыми марками их соответствующих разработчиков или производителей. Однако, знаки ™ или © используются не во всех случаях в данном руководстве.



- Получите дополнительные возможности с PlayStation 3, загрузив приложение для PlayStation 3 из PlayStation Store (где доступно).
- Приложение для PlayStation 3 требует учетную запись PlayStation Network и загрузку приложения. Доступно в областях, где доступно приложение PlayStation Store.



Изготовитель: Сони Корпорейшн
Адрес: 1-7-1 Конан, Минато-ку,
Токио 108-0075, Япония
Страна-производитель: Таиланд

Импортер на территории стран
Таможенного союза ЗАО «Сони
Электроникс», Россия, 123103,
Москва, Карамышевский проезд, 6

Организация, уполномоченная
принимать претензии от потребителей на
территории Казахстана
ЗАО «Сони Электроникс»
Представительство в Казахстане,
050059, Алматы, улица Иванилова, д.
58

Прочее

Алфавитный указатель

А		К	
Аккумулятор	52	Карта памяти.....	58, 59
Б		Кнопка Функция	36, 37
Баланс белого	40	Кнопка MOVIE.....	71
В		Колесико управления	34
Видеосъемка.....	71	Количество доступных для записи фотоснимков	93
Видоискатель	20	Компьютер.....	86
Встроенная справка	51	М	
Выбор сцены	42	Многоинтерфейсный разъем.....	22
Выбор Фото/Видео	73	Н	
Г		Настр. даты/врем.	63
Гнездо микрофона	22	П	
Д		Плечевой ремень	23
Датчик окуляра.....	20	Программное обеспечение	86
Диоптрийная коррекция	20	Просмотр фотоснимка	72
Диск коррекции экспозиции	31	Р	
Доступное время видеозаписи	97	Режим Авто	69
З		Режим протяжки.....	39
Зарядка аккумулятора	52	Режим съемки	75
И			
Индикатор зарядки	54		

Алфавитный указатель

С	A-Z
Справочное руководство 92	AUTO 69
Съемка 69	DISP 43
Т	DRO/Авто HDR 80
Творческ. стиль 79	Fn 36, 37
Технические характеристики 99	Image Data Converter 88, 89
У	MENU 38
Удалить 74	MOVIE 71
Уменьшение дрожания камеры 65	NFC 82
Установка часов 63	PlayMemories Camera Apps 84
Ф	PlayMemories Home 89, 90
Формат файла 39	Quick Navi 32
Фотосъемка 69	Remote Camera Control 91
Ч	SteadyShot 65
Часовой пояс 63	Wi-Fi 10, 82
Э	
Экран ЖКД 27	
Я	
Язык 14	

Українська

ILCE-7R Model No. WW328261
ILCE-7 Model No. WW328262

ПОПЕРЕДЖЕННЯ

Щоб знизити ризик займання або ураження електричним струмом, не піддавайте виріб впливу дощової води або вологи.

**ВАЖЛИВІ
ВКАЗІВКИ З
ТЕХНІКИ
БЕЗПЕКИ
-ЗБЕРЕЖІТЬ ЦЮ
ІНСТРУКЦІЮ
НЕБЕЗПЕКА
ЩОБ ЗМЕНШИТИ
РИЗИК
ВИНИКНЕННЯ
ПОЖЕЖІ АБО
УРАЖЕННЯ
ЕЛЕКТРИЧНИМ
СТРУМОМ, СЛІД
РЕТЕЛЬНО
ВИКОНУВАТИ ЦІ
ВКАЗІВКИ**

УВАГА!

Акумуляторна батарея

Якщо неправильно поводитися з акумуляторною батареєю, вона може вибухнути, спричинити пожежу або навіть викликати хімічні опіки. Дотримуйтеся наведених нижче застережень.

- Не розбирайте акумуляторну батарею.
- Не роздавлюйте, не бийте та не прикладайте силу до акумуляторної батареї. Не бийте її молотком, не кидайте та не наступайте на неї.
- Не замикайте контакти акумуляторної батареї та запобігайте потраплянню між ними металевих предметів.
- Не піддавайте акумуляторну батарею дії температури понад 60 °C, наприклад під впливом прямих сонячних променів у припаркованому автомобілі.
- Не підпалюйте акумуляторну батарею та не кидайте її у вогонь.
- Не торкайтеся пошкодженої літій-іонної батареї або такої, з якої витікає рідина.
- Заряджайте акумуляторну батарею, лише використовуючи оригінальний зарядний пристрій Sony або пристрій, який може заряджати акумуляторні батареї.
- Тримайте акумуляторну батарею поза досяжністю маленьких дітей.
- Тримайте акумуляторну батарею сухою.
- Замінійте акумуляторну батарею лише на таку саму або еквівалентну, яку рекомендує компанія Sony.

- Швидко утилізуйте використані акумуляторні батареї, як описано в інструкціях.

Адаптер змінного струму

Для застосування адаптера змінного струму використовуйте розетку, яка знаходиться поблизу. Якщо під час використання пристрою виникне збій у його роботі, слід негайно від'єднати адаптер змінного струму від розетки.

За наявності в комплекті кабелю живлення його слід використовувати лише з цим фотоапаратом. Він не призначений для використання з іншими електронними пристроями.

Дата виготовлення виробу.

Дата виготовлення виробу зазначена на позначці «P/D»: яка знаходиться на етикетці зі штрих-кодом на картонній коробці.

Знаки, зазначені на етикетці зі штрих-кодом на картонній коробці.

P/D:XX XXXX
1 2

1. Місяць виготовлення
 2. Рік виготовлення
- A-0, B-1, C-2, D-3, E-4, F-5, G-6,
H-7, I-8, J-9.

Рік та місяць виробництва літєво-іонного батарейного блоку проштамповані на боковій поверхні або на поверхні з етикеткою.

Код з 5 літерних та цифрових символів

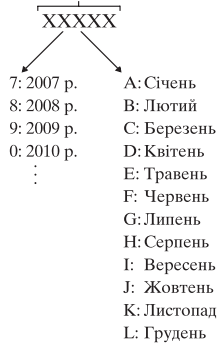

UA

UA
3

Для споживачів з Європи

Примітка для покупців у країнах, де діють директиви ЄС

Виробник: Sony Corporation, 1-7-1
Konan Minato-ku Tokyo, 108-0075
Japan (Японія)

Для запитів щодо відповідності виробу згідно законодавчих актів ЄС: Sony Deutschland GmbH, Hedelfinger Strasse 61, 70327 Stuttgart, Germany (Німеччина)



Цим корпорація Sony Corporation підтверджує, що цей цифровий фотоапарат зі змінним об'єктивом WW328261/WW328262 відповідає обов'язковим вимогам та іншим відповідним положенням Директиви 1999/5/EC. Для отримання детальної інформації відвідайте веб-сайт: <http://www.compliance.sony.de/>

Примітка

Якщо під впливом статичної електрики або електромагнітного поля процес передачі даних буде перерваний, перезавантажить пристрій або від'єднайте та повторно приєднайте кабель, що використовується для передачі даних (USB, тощо).

Результати тестувань цього виробу демонструють його відповідність вимогам щодо обмежень, зазначених у директиві EMC, які стосуються використання з'єднувальних кабелів, коротших за 3 метри.

UA
4

На відповідних частотах електромагнітні поля можуть впливати на якість зображення і звука, відтворюваних виробом.

Утилізація старого електричного та електронного обладнання (застосовується в Європейському союзі та інших європейських країнах із системами роздільного збирання сміття)



Цей символ на виробі або на упаковці означає, що цей виріб не можна утилізувати як побутове сміття. Замість цього його потрібно здати до відповідного

приймального пункту для вторинної обробки електричного та електронного обладнання. Забезпечивши належну утилізацію цього виробу, ви допоможете запобігти негативним наслідкам для навколишнього середовища та людського здоров'я, до яких могла б призвести неправильна утилізація цього виробу. Вторинна переробка матеріалів допоможе зберегти природні ресурси. Щоб отримати докладнішу інформацію щодо вторинної переробки цього виробу, зверніться до місцевих органів влади, до служби утилізації побутових відходів або до магазину, де було придбано цей виріб.

Переробка використаних елементів живлення (директива діє у межах країн Європейського Союзу та інших країн Європи зі системами роздільного збору відходів)



Даний знак на елементі живлення або упаковці означає, що елемент живлення, який використовується для роботи цього

пристрою, не можна утилізувати разом з іншими побутовими відходами.

На деяких елементах живлення цей знак може використовуватись у комбінації з позначенням хімічного елементу. Якщо елемент живлення містить більше ніж 0,0005% ртуті або 0,004% свинцю, наводиться відповідне позначення хімічного елементу ртуті (Hg) або свинцю (Pb).

Забезпечивши належну переробку використаних елементів живлення, ви допоможете запобігти потенційно негативним наслідкам впливу на зовнішнє середовище та людське здоров'я, які спричиняються невідповідною переробкою елементів живлення. Вторинна переробка матеріалів сприяє збереженню природних ресурсів.

При роботі пристроїв, для яких із метою безпеки, виконання яких-небудь дій або збереження наявних у пам'яті пристроїв даних необхідна подача постійного живлення від вбудованого елемента живлення, заміну такого елемента живлення варто робити тільки в уповноважених сервісних центрах.

Для правильної переробки використаних елементів живлення після закінчення терміну їх служби, здавайте їх у відповідний пункт збору електронного й електричного обладнання.

Стосовно використання інших елементів живлення дивіться інформацію в розділі, у якому дані інструкції з безпечного витягнення елементів живлення із пристрою. Здавайте використані елементи живлення у відповідні пункт збору й переробки використаних елементів живлення.

Для одержання більш докладної інформації про вторинну переробку даного виробу або використаного елемента живлення, будь ласка, звертайтеся до органу місцевої адміністрації, служби збору побутових відходів або до магазину, у якому ви придбали виріб.

Інформація для споживачів в Україні

Обладнання відповідає вимогам Технічного регламенту обмеження використання деяких небезпечних речовин в електричному та електронному обладнанні (постанова КМУ від 03.12.2008 № 1057).

Виробник:
Sony Corporation 1-7-1, Konan,
Minato-ku, Tokyo, Japan, 108-0075.

Уповноважений представник в Україні:
ТОВ «Соні Україна», вул. Спаська 30,
м.Київ, 04070, Україна.



Обладнання відповідає вимогам:

- Технічного регламенту безпеки низьковольтного електричного обладнання (постанова КМУ від 29.10.2009 № 1149)
- Технічного регламенту з електромагнітної сумісності обладнання (постанова КМУ від 29.07.2009 № 785)

Для користувачів, які придбали свій фотоапарат в Японії у магазині для туристів

Примітка

Деякі сертифікаційні знаки для стандартів, підтримуваних фотоапаратом, можна переглянути на його екрані.
Виберіть MENU →  (Налаштування) 6 → [Логотип сертифік.].
Якщо їх не вдається відобразити через проблеми, наприклад через вихід фотоапарата з ладу, зверніться до свого дилера Sony або найближчого авторизованого сервісного центру Sony.

Зміст

Знайомство з функціями	10
Перед використанням	
Примітки щодо використання фотоапарата	13
Перевірка комплектації	17
Визначення частин	18
Передня сторона	18
Задня сторона	19
Верхня сторона/вигляд збоку	21
Вигляд знизу	23
Об'єktiv FE 28-70 mm F3.5-5.6 OSS (додається до ILCE-7K)	24
Перелік екранних індикаторів	25
Список функцій	
Функції, якими можна керувати за допомогою кнопок/дисків	29
Як користуватися екраном Quick Navi	30
Користування фотоапаратом	32
Як користуватися диском керування	32
Використання переднього коліщатка/заднього коліщатка	33
Вибір функції за допомогою кнопки Fn (функція)	34
Функції, які можна зареєструвати за допомогою кнопки Fn (функція)	35
Функції, які можна вибрати за допомогою кнопки MENU	36
Використання вбудованої довідки	49

Підготовка фотоапарата

Заряджання батареї	50
Тривалість заряджання (повна зарядка)	53
Заряджання через підключення до комп'ютера	53
Перевірка залишкового заряду батареї	54
Виймання батареї	54
Встановлення карти пам'яті (продається окремо)	55
Типи карт пам'яті, які можна використовувати	56
Встановлення об'єктива	57
Встановлення дати й часу	60
Повторне встановлення дати/часу та регіону	61
Чітка відеозйомка без тремтіння фотоапарата	62
Індикатор попередження про тремтіння фотоапарата	62
Використання функції SteadyShot	62
Як правильно тримати фотоапарат	63
Від'єднання наочника окуляра	64

Зйомка та перегляд зображень

Фотозйомка	65
Запис відео	67
Відтворення зображень	68
Перехід від фотознімків до відео та навіпаки	69
Видалення зображень	70

Вибір режиму зйомки

Вибір режиму зйомки	71
Функції, доступні у різних режимах зйомки	72

Різні функції

Використання різних функцій	73
Параметри звуку для відеозапису	73
Творческ. стиль	74
DRO/Авто HDR	75
Функції відтворення	76

Використання функцій Wi-Fi

Використання функцій одним дотиком Wi-Fi та NFC	77
---	----

Використання програм

Додавання програм на фотоапарат (завантаження програм)	79
Завантаження програм	79
Запуск програми	80

Перегляд зображень на комп'ютері

Використання програмного забезпечення	81
Рекомендоване комп'ютерне середовище (Windows)	81
Рекомендоване комп'ютерне середовище (Mac)	82
Використання «Image Data Converter»	82
Встановлення програми «Image Data Converter»	83
Використання «PlayMemories Home»	84
Встановлення програми «PlayMemories Home»	85
Використання «Remote Camera Control»	85
Встановлення програми «Remote Camera Control»	86

Інше

Докладніше про фотоапарат («Довідковий посібник»)	87
Перевірка кількості фотознімків і тривалість відеозапису	88
Технічні характеристики	94

Алфавітний покажчик 101

Детальну інформацію про функції Wi-Fi читайте в листівці «Wi-Fi Connection/One-touch (NFC) Guide».

Подана в цьому посібнику інформація стосується кількох моделей. Найявність моделі залежить від країни/регіону.

Назва моделі	Об'єктив
ILCE-7	не додається
ILCE-7К	додається
ILCE-7R	не додається

Знайомство з функціями

У цьому розділі подано інформацію про деякі функції зйомки, які часто використовуються, та інші унікальні функції. Детальну інформацію дивіться на сторінках, що зазначені в дужках.

Функції зйомки, які часто використовуються

Коррек.експоз. (29)

Можна налаштувати експозицію, щоб змінити яскравість цілого зображення.

Навіть якщо вибрано режим зйомки M, можна налаштувати експозицію за умови, що для чутливості ISO вибрано значення [ISO AUTO].

ISO/Многокадровое ШП

Можна налаштувати рівень світлочутливості.

Для чутливості ISO можна вибрати значення від ISO 50 до ISO 25600.

У разі вибору пункту меню  (Многокадровое ШП) можна встановити значення чутливості ISO, більше за максимальне.

Баланс белого (38)

Можна налаштувати відтінки кольорів.

Можна вибрати параметр відповідно до джерела світла або виконати точне налаштування за допомогою колірної температури і фільтрів кольору.

Режим протяжки (37)

Можна вибрати такий режим роботи шторки, який відповідає вашим цілям, наприклад режим покадрової зйомки, неперервної зйомки або пакетної зйомки.

Функції фотоапарата

DRO/Авто HDR (75)

[Опт.Д-диап.]: розділивши зображення на малі ділянки, фотоапарат аналізує контрастність світла й тіні між об'єктом і фоном та створює зображення з оптимальною яскравістю та градацією.

[Авто HDR]: зйомка 3 зображень із різними значеннями експозиції та подальше їх накладання для створення зображення з багатою градацією відтінків.

Творчesk. стиль (74)

Можна вибрати один із 13 стилів.

Можна також налаштувати певні фактори зображення, наприклад експозицію, беручи за основу вибраний стиль.

Відеозйомка з ручними налаштуваннями (71)

Можна налаштувати експозицію в режимі P, A, S або M навіть під час відеозйомки.

Використання і налаштування фотоапарата

Відображення інформації (41)

Якщо дивитись у видошукач, вмикається режим видошукача, а якщо відвести обличчя від видошукача, зображення виводитиметься на РК-екран (налаштування за замовчуванням). Змінити режим відображення можна натисненням кнопки DISP на диску керування.

Quick Navi (30)

У режимі [Для вискателя] можна швидко перейти від зображення на РК-екрані до екрана Quick Navi натисненням кнопки Fn. На цьому екрані можна налаштувати елементи за допомогою інтуїтивних засобів керування.

Знайомство з функціями

Спеціальне налаштування (43)

Фотоапарат обладнано спеціальними кнопками, кожній з яких можна призначити потрібну функцію. Можна також призначити функції іншим кнопкам, наприклад кнопці AEL.

Примітки щодо використання фотоапарата

Мова екранного меню

Можна вибрати мову, яка відображатиметься на екрані, за допомогою меню (стор. 47).

Процес зйомки

Цей фотоапарат підтримує 2 режими стеження за об'єктами: режим РК-екрана, в якому зображення виводиться на РК-екран, і режим відшукача, в якому зображення виводиться на відшукач.

Вбудовані функції фотоапарата

- У цьому посібнику описуються пристрої, сумісні зі стандартами 1080 60i та 1080 50i. Щоб дізнатися, який стандарт підтримує фотоапарат – 1080 60i чи 1080 50i, – перевірте наявність на нижній панелі таких позначок: пристрій із підтримкою стандарту 1080 60i – 60i пристрій із підтримкою стандарту 1080 50i – 50i
- Цей фотоапарат підтримує відео формату 1080 60p або 50p. На відміну від стандартних донедавна режимів запису, які використовували черезрядкову розгортку, цей фотоапарат під час запису використовує послідовну розгортку. Це підвищує роздільність і забезпечує більш згладжене та реалістичне зображення.

Створення файлу бази даних зображень

Якщо вставити у фотоапарат карту пам'яті, на якій немає файлу бази даних зображень, та увімкнути живлення, фотоапарат автоматично створить файл бази даних зображень, використовуючи частину об'єму карти пам'яті.

Цей процес може тривати довго, і користуватися фотоапаратом до його завершення неможливо. У разі помилки файлу бази даних експортуйте всі зображення на комп'ютер за допомогою програми «PlayMemories Home» і відформатуйте карту пам'яті на фотоапараті.

Зйомка у розмірі APS-C, сумісному з об'єктивами з E-перехідником

Цей фотоапарат обладнано повнокадровим 35-мм датчиком зображення CMOS. Проте розмір зображення автоматично налаштується відповідно до розміру APS-C, сумісного з об'єктивами з E-перехідником, тож відповідно розмір зображення буде меншим (налаштування за замовчуванням).

Перед використанням

Примітки щодо використання фотоапарата

Відсутність компенсації за пошкодження вмісту або неможливість виконання запису

Компанія Sony не передбачає надання компенсації у випадку неможливості виконання запису чи втрати або пошкодження записаного вмісту внаслідок несправності фотоапарата, носія інформації тощо.

Рекомендації щодо створення резервних копій

Для запобігання втраті даних завжди копіюйте їх (створюйте резервні копії) на інший носій.

Примітки щодо РК-екрана, електронного видошукача, об'єктива та датчика зображення

- РК-екран та електронний видошукач виготовлено з використанням надзвичайно високоточної технології, що дозволяє ефективно використовувати понад 99,99% пікселів. Однак на РК-екрані та електронному видошукачі може бути видно крихітні чорні та/або яскраві цятки (білого, червоного, синього або зеленого кольору). Наявність таких цяток є нормальною для процесу виготовлення і ніяк не впливає на зображення.
- Не тримайте фотоапарат за РК-екран.
- У разі використання моторизованого об'єктива Power zoom стежте за тим, щоб об'єктив не прищепив пальці чи інші предмети.

- Оберегайте фотоапарат від дії сонячних променів і не знімайте, спрямувавши його до сонця, тривалий час. Можна пошкодити внутрішній механізм фотоапарата. Якщо сонячне світло сфокусується на об'єкті, що знаходиться поблизу, може виникнути пожежа.
- У холодному середовищі зображення на екрані можуть відтворюватися з ефектом «шлейфу». Це не є ознакою несправності. У разі увімкнення фотоапарата в холодному місці екран може тимчасово потемніти. Коли фотоапарат нагріється, екран працюватиме належним чином.
- Зняте зображення може відрізнятись від зображення, яке ви бачили перед зйомкою.

Примітки щодо тривалої зйомки

- З метою захисту, залежно від температури фотоапарата і батареї, вам може не вдатися записати відео, або живлення може вимкнутись автоматично. Перед тим, як вимкнеться живлення або відеозапис більше не буде можливим, на екрані з'явиться повідомлення. У такому разі вимкніть фотоапарат і почекайте, поки спаде температура фотоапарата і батареї. Якщо увімкнути фотоапарат, не давши йому та батареї достатньо охолонути, живлення може знову вимкнутися, і ви не зможете записувати відео.
- За високої температури зовнішнього середовища температура фотоапарата підвищується швидко.

Примітки щодо використання фотоапарата

- У разі підвищення температури фотоапарата може погіршитися якість зображення. Перед продовженням зйомки рекомендується зачекати, поки не знизиться температура фотоапарата.
- Поверхня фотоапарата може нагрітися. Це не є ознакою несправності.

Примітки щодо імпортування відео формату AVCHD на комп'ютер

У разі імпортування відео формату AVCHD на комп'ютер завантажте і використовуйте програму «PlayMemories Home» з веб-сайту <http://www.sony.net/pm/>

Примітки щодо відтворення відео на інших пристроях

- Фотоапарат використовує кодек MPEG-4 AVC/H.264 High Profile для запису відео у форматі AVCHD. Відео, записані у форматі AVCHD за допомогою цього фотоапарата, неможливо відтворити на таких пристроях:
 - інші пристрої, сумісні з форматом AVCHD, які не підтримують High Profile;
 - пристрої, несумісні з форматом AVCHD.

Фотоапарат використовує також кодек MPEG-4 AVC/H.264 Main Profile для запису відео у форматі MP4. Тому відео, записане цим фотоапаратом у форматі MP4, можна відтворити лише на тих пристроях, які підтримують кодек MPEG-4 AVC/H.264.

- Диски із зображенням HD (високої чіткості) можна відтворювати лише на пристроях, які підтримують формат AVCHD. Програвачі або записуючі пристрої на базі DVD не відтворюють диски з відео високої чіткості (HD), оскільки вони не підтримують формат AVCHD. Крім того, під час спроби виймання дисків із відео високої чіткості HD із програвачів або записуючих пристроїв на базі DVD може статися збій.
- Відео, записані у форматі 1080 60p/1080 50p, можна відтворювати лише на пристроях із підтримкою формату 1080 60p/1080 50p.

Попередження про авторські права

Телевізійні програми, фільми, відео та інші матеріали можуть бути захищені авторськими правами. Несанкціонований запис таких матеріалів може суперечити положенням законів про авторські права.

Зображення, що використовуються в цьому посібнику

Фотографії, що використовуються в прикладах цього посібника, – це репродуковані зображення, і їх не було знято за допомогою цього фотоапарата.

Перед використанням

Примітки щодо використання фотоапарата

Про технічні дані, наведені у цьому посібнику

Робочі характеристики та технічні дані визначені за описаних нижче умов, окрім випадків, вказаних у цьому посібнику: за звичайної температури середовища 25C і використання повністю зарядженої батареї, яка заряджалася, поки не згас індикатор заряджання.



Поради щодо зйомки з видошукачем

Цей фотоапарат обладнано органічним електролюмінесцентним видошукачем з характеристиками високої роздільності та контрастності. Цей видошукач забезпечує широкий кут огляду та велику фокусну відстань. Видошукачем у цьому фотоапараті легко користуватися, адже в ньому належним чином врівноважено різні елементи.

- Зображення може бути злегка викривленим по кутах видошукача. Це не є ознакою несправності. Щоб перевірити усі деталі композиції загалом, можна скористатися РК-екраном.

Тимчасове вимкнення функцій бездротової мережі (Wi-Fi, NFC тощо)

У разі посадки в літак тощо можна тимчасово вимкнути всі функції бездротової мережі.

Виберіть MENU →  [Беспроводная] → [Режим полета] → [Вкл]. Якщо для параметра [Режим полета] встановити значення [Вкл], на екрані відобразиться позначка  (літак).

Примітки щодо бездротової локальної мережі

У разі втрати або викрадення фотоапарата компанія Sony не несе жодної відповідальності за можливі збитки чи шкоду, заподіяні несанкціонованим доступом або використанням зареєстрованої точки доступу на фотоапараті.

Перевірка комплектації

Число в дужках вказує на кількість штук.

- Фотоапарат (1)
- Адаптер змінного струму AC-UB10C/UB10D (1)

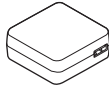

- Шнур живлення (1)* (не додається для моделей, призначених для США й Канади)



* Фотоапарат може постачатися з кількома шнурами живлення. Використовуйте такий, який підходить для вашої країни/регіону.

- Акумуляторна батарея NP-FW50 (1)



- Кабель із роз'ємом мікро-USB (1)

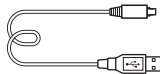

- Плечовий ремінь (1)

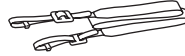

Інструкцію з прикріплення ремня до фотоапарата дивіться на стор. 22.

- Кришка корпусу (1) (встановлена на фотоапараті)



- Кришка колодки (1) (встановлена на фотоапараті)

- Наочник окуляра (1) (встановлений на фотоапараті)

- Посібник з експлуатації (1) (цей посібник)

ILCE-7K:

- Об'єктив зі змінною фокусною відстанню FE 28-70 mm F3.5-5.6 OSS (1)/передня кришка об'єктива (1)/Задній ковпачок для об'єктива (1)/бленда об'єктива (1)

Перед використанням

Визначення частин

Докладну інформацію про використання частин дивіться на сторінках, що зазначені у дужках.

Передня сторона

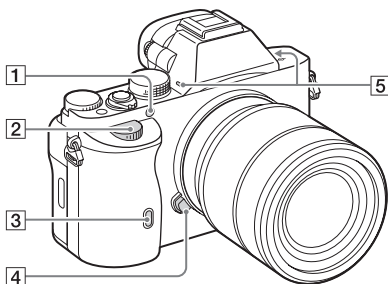

Вигляд без об'єктива

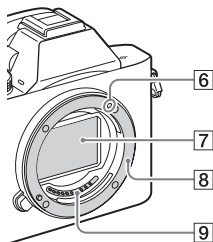

- 1 Підсвічення для автофокуса (38)/Індикатор автоспуску
- 2 Передній диск
- 3 Сенсор пульта дистанційного керування

- 4 Кнопка фіксатора об'єктива
- 5 Вбудований мікрофон*1
- 6 Позначка встановлення
- 7 Датчик зображення*2
- 8 Байонет
- 9 Контакти*2

*1 Не закривайте цей елемент під час відеозйомки.

Недотримання цієї вимоги може спричинити появу шумів чи зменшення рівня гучності.

*2 Не торкайтеся безпосередньо цих частин.

Визначення частин

Задня сторона

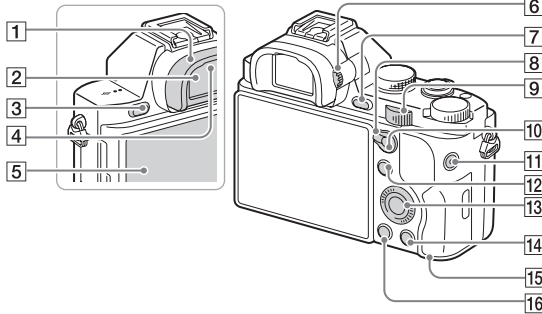

- 1 Наочник окуляра (64)
- 2 Видошукач
- 3 Кнопка MENU (36)
- 4 Сенсори окуляра
- 5 Рідкокристалічний дисплей
 - РК-екран можна нахилити так, щоб зручно було дивитися і знімати з будь-якого положення.

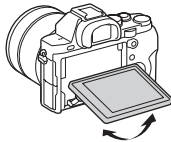



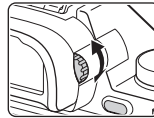

- 6 Диск налаштування діоптрій
 - Прокручіть диск налаштування діоптрій, поки зображення у видошукачі не буде видно чітко.



- 7 Для зйомки: кнопка C2 (спеціальна 2) (29)
Для перегляду: кнопка \oplus (збільшення)
- 8 Важіль перемикання AF/MF/AEL
- 9 Задній диск

Перед використанням

Визначення частин

- 10 Для зйомки: Кнопка AF/MF (автоматичне фокусування/ручне фокусування)/кнопка AEL (блокування автоекспозиції) (29)
Для перегляду: кнопка  (перегляд мініатюр) (76)
- 11 Кнопка MOVIE (67)
- 12 Для зйомки: кнопка Fn (34)
Для перегляду: Кнопка  (Отправ. на смарф.)
- 13 Диск керування
- 14 Для зйомки: кнопка C3 (спеціальна 3)
Для перегляду: кнопка  (видалення) (70)
- 15 Індикатор доступу
- 16 Кнопка  (відтворення)

Визначення частин

Верхня сторона/вигляд збоку

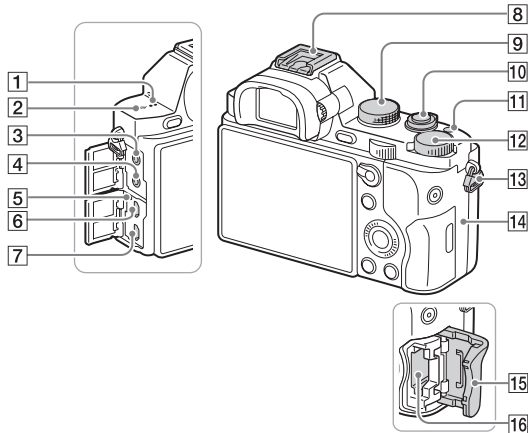

Перед використанням

- 1 Гучномовець
- 2 Позначка положення датчика зображення \ominus
- 3 Роз'єм \bullet (для мікрофона)
 - У разі під'єднання зовнішнього мікрофона він вмикається автоматично. Якщо підключено зовнішній мікрофон типу, який передбає під'єднання до електромережі, він живиться від фотоапарата.
- 4 Роз'єм \cup (для навушників)
- 5 Індикатор заряджання
- 6 Універсальний роз'єм
 - Підтримуються пристрої, сумісні з роз'ємом мікро-USB.
- 7 Мікророз'єм HDMI
- 8 Багатоінтерфейсний роз'єм*
 - Деяке приладдя може не входити повністю у Багатоінтерфейсний роз'єм і виступати з нього. Однак, якщо приладдя досягає переднього кінця роз'єму, під'єднання виконано.
- 9 Диск перемикання режимів (71)

Визначення частин

- 10 Вимикач живлення/кнопка спуску
- 11 Кнопка C1 (спеціальна 1)
- 12 Диск корекції експозиції
- 13 Гачки для плечевого ремня

- Прикріпіть обидва кінці ремня до фотоапарата.

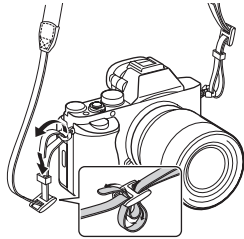

- 14 **N** (позначка N)

- Ця позначка вказує на точку дотику для з'єднання фотоапарата й смартфона з підтримкою технології NFC.

Детально про розташування позначки N на смартфоні читайте в інструкції з використання смартфона.

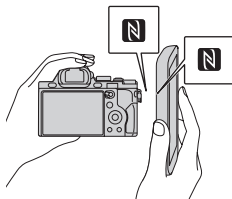

- NFC (Near Field Communication, «комунікація ближнього поля») – це міжнародний стандарт технології бездротового зв'язку малого радіусу дії.

- 15 Кришка гнізда для картки пам'яті

- 16 Гніздо для карти пам'яті

* Для отримання детальної інформації про приладдя, сумісне з багатоінтерфейсним роз'ємом, відвідайте веб-сайт компанії Sony у своєму регіоні або зверніться до дилера Sony чи місцевого авторизованого сервісного центру Sony.

Можна також використовувати приладдя для роз'єму для додаткового приладдя. Сумісна робота з приладдям інших виробників не гарантується.

ni Multi
Interface Shoe

Accessory Shoe

Визначення частин

Вигляд знизу

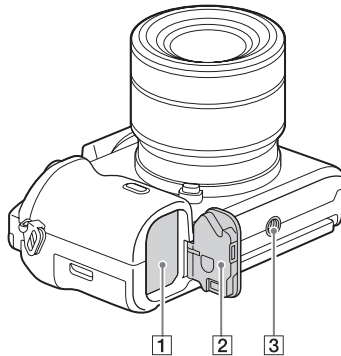

Перед використанням

- 1 Відсік для встановлення батареї (50)
- 2 Кришка відсіку для акумулятора (50)
- 3 Гніздо для штатива
 - Використовуйте штатив із довжиною гвинта менше 5,5 мм. На штативі з довшим гвинтом неможливо надійно зафіксувати фотоапарат, що може призвести до його ушкодження.

Кришка з'єднувальної плати

Користуйтеся цим елементом у разі використання адаптера змінного струму AC-PW20 (продається окремо).

Вставте з'єднувальну плату у відсік акумулятора та просуньте шнур через кришку з'єднувальної плати, як зображено нижче.

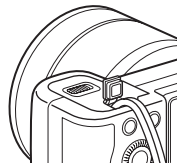

Визначення частин

- Закриваючи кришку, стежте, щоб не зачепити шнур.

**Об'єктив FE 28-70
mm F3.5-5.6 OSS
(додається до ILCE-
7K)**

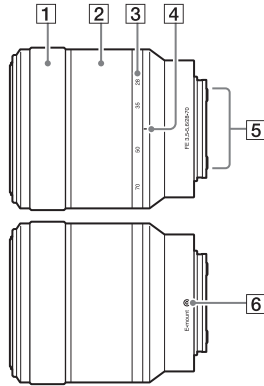

- 1 Кільце фокусування
- 2 Кільце трансфокації
- 3 Шкала фокусної відстані
- 4 Позначка фокусної відстані
- 5 Контакти об'єктива*
- 6 Позначка встановлення

* Не торкайтеся безпосередньо цієї частини.

Перелік екранних індикаторів

Індикація	Значення
	SteadyShot/ попередження про тремтіння фотоапарата (40), (62)
	Попередження про перегрівання
	Файл бази даних заповнено/помилка файлу бази даних
	Розумне масштабування/ масштабування чіткого зображення/ цифрове масштабування
	Зона експозаміру за точкою
	Цифровий датчик рівня
	Рівень звуку (73)
	Режим перегляду (45)
100-0003	Номер папки – файлу
	Захист (45)
AVCHD MP4	Режим відеозйомки
DPOF	Встановлення DPOF
	Автоматичне кадрування об'єктів

2

Індикація	Значення
	Режим роботи штorkи (37)
	Режим спалаху (37)/ зменшення ефекту «червоних очей» (38)
	Корекція спалаху (37)
	Режим фокусування (38)
	Зона АФ
	Розпізнавання обличчя/режим спуску в момент посмішки (39)
	Режим вимірювання (38)
	Баланс білого (автоматичне налаштування, попередньо встановлене налаштування, користувачке налаштування, колірна температура, фільтр кольору) (38)
	Оптимізатор динамічного діапазону/автоматичний HDR (38)

Перед використанням

Перелік екранних індикаторів

Індикація	Значення
	Творчий стиль (38), (74)контрастність, насиченість, чіткість
+3 +3	
	Следящий AF (39)
	Ефект картини (39)
	Індикатор чутливості розпізнавання посмішки

Індикація	Значення
	Фіксація автоекспозиції
	Індикатор витримки
	Індикатор діафрагми
	Гістограма
	Попередження про зображення у режимі автоматичного HDR
	Помилка режиму ефекту картини
2013-1-1 10:37PM	Дата запису
3/7	Номер файлу/кількість зображень у режимі перегляду

3







Індикація	Значення
Следящий AF ●	Покажчик фіксації автофокуса
	Шкала експозиції
	Корекція експозиції (38)/експонування вручну
REC 0:12	Час відеозйомки (хв.:с)
● (∞) (C)	Фокусування
1/250	Витримка
F3.5	Значення діафрагми
ISO400 ISO AUTO	Чутливість ISO (38)

UA
28

Функції, якими можна керувати за допомогою кнопок/дисків

Можна налаштувати чи керувати різними функціями за допомогою цих кнопок чи дисків.

Про розташування кнопок та дисків читайте в розділі «Визначення частин» (стор. 18).

Диск перемикання режимів	Перемикання режиму зйомки.
Кнопка MENU	Відображення екранного меню для налаштування його параметрів.
Кнопка MOVIE	Запис відео.
Кнопка AF/MF/кнопка AEL/кнопка 	Тимчасове перемикання режимів автоматичного та ручного фокусування./Фіксація значення експозиції для всього екрана./Однчасне відображення кількох зображень на екрані.
Кнопка 	Збільшення зображення під час перегляду.
Кнопка Fn/кнопка 	Відображення екрана налаштування для функцій, налаштованих за допомогою кнопки Fn. На екрані [Для в/искателя]: перехід до екрана швидкої навігації Quick Navi./Натиснення кнопки  у режимі відтворення відкриє екран «Отправ. на смартфон».
Диск корекції експозиції	Встановлення діапазону для налаштування експозиції.
Кнопка 	Відтворення зображень.
Кнопка 	Видалення зображень.
Спеціальна кнопка	Призначення кнопці функції, яка часто використовується. За замовчуванням кожній спеціальній кнопці призначено певну функцію. Кнопка C1 (спеціальна 1): Налаштування фокуса Кнопка C2 (спеціальна 2): Режим фокусування Кнопка C3 (спеціальна 3): Не задано

Список функцій

Як користуватися екраном Quick Navi

За допомогою екрана Quick Navi можна змінити налаштування безпосередньо на екрані з інформацією про запис, якщо вибрано режим екрана [Для вискателя] (Quick Navi).

1 Кнопка MENU →  (Пользов. настройки) 2 → [Кнопка DISP] → [Монитор] → [Для вискателя] → [Ввод]

2 Натисніть DISP на диску керування, щоб вибрати режим екрана [Для вискателя].

3 Натисненням кнопки Fn перейдіть до екрана Quick Navi.

У режимі Режим Авто або Выбор сцены

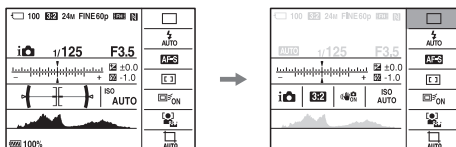

У режимі P/A/S/M/Панорамный обзор

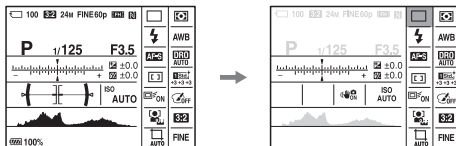

4 Виберіть потрібний пункт меню, натискаючи ▲/▼/◀/▶ на диску керування.

Як користуватися екраном Quick Navi

5 Налаштуйте пункт за допомогою переднього диска.

- Значення деяких налаштувань можна точно відрегулювати, повертаючи повертаючи задній диск.
- Натиснення диска керування по центру відкриває відповідний екран для налаштування вибраного пункту.
- Повторне натиснення кнопки Fn вимикає екран Quick Navi і повертає на екран попереднє зображення.

Функції, доступні на екрані Quick Navi

Режим протяжки/Режим вспышки/Кор. эксп. вспыш./Режим фокусиров./Область фокусир./Коррек. экспоз./ISO/Режим измер./Баланс белого/DRO/Авто HDR/Творческ. стиль/Эффект рисунка/Следящий AF/Улыб./Распоз. Лиц/Авто кадриров./Размер изобр./Формат/Качество/SteadyShot/Режим Авто/Выбор сцены

Примітки

- Пункти, виділені на екрані Quick Navi сірим кольором, недоступні.
- Коли використовується функція «Творчий стиль» (стор. 74), деякі завдання налаштування можна виконувати лише на відповідному екрані.

Список функцій

Користування фотоапаратом

Як користуватися диском керування

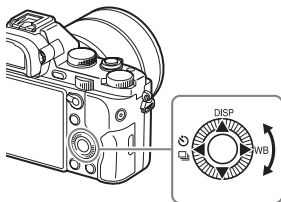

- Для переміщення рамки виділення можна повертати диск керування або натискати його верхній, нижній, лівий або правий край. Щоб встановити вибраний пункт, натисніть ● по центру диска керування. У цьому посібнику дія натиснення верхнього/нижнього/лівого/правого краю диска керування позначається як ▲/▼/◀/▶.
- Вибору ▲/◀/▶ на диску керування призначено подані нижче функції. Повертаючи диск керування, можна також миттєво змінити чутливість ISO.

▲	DISP	Зміна екранного відображення.
▶	WB	Баланс білого
◀		Режим протяжки <ul style="list-style-type: none">• Неперерв. Съемка/пакетна зйомка зі зміною експозиції• Автоспуск

- Можна призначити певну функцію кнопкам ▼/◀/▶/●, а також положенню повертання диска керування в режимі зйомки.
- Якщо повертати диск керування або натиснути ◀/▶ на ньому в режимі відтворення, можна відобразити попереднє або наступне зображення.

Користування фотоапаратом

Використання переднього коліщатка/ заднього коліщатка

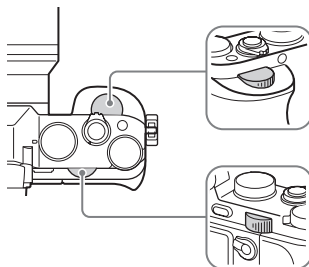

Можна повертати переднє або заднє коліщатко для миттєвого зміння налаштувань, потрібних для кожного режиму зйомки.

Список функцій

Вибір функції за допомогою кнопки Fn (функція)

За допомогою цієї кнопки можна налаштувати або виконувати функції, які часто використовуються під час зйомки, крім функцій з екрана Quick Navi.

1 Натисніть DISP на диску керування, щоб вибрати інший режим екрана, ніж [Для в/искателя].

2 Натисніть кнопку Fn.

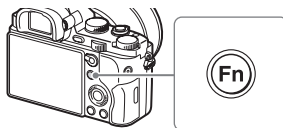

3 Виберіть потрібний пункт меню, натискаючи ▲/▼/◀/▶ на диску керування.

З'явиться екран налаштування.

4 Повертанням переднього коліщатка виберіть потрібне налаштування і натисніть ● на диску керування.

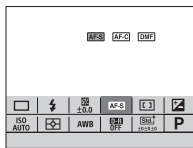

- Значення деяких налаштувань можна точно відрегулювати, повертаючи повертаючи задній диск.

Вибір функції за допомогою кнопки Fn (функція)

Встановлення окремих налаштувань у відповідному екрані

У кроці 3 виберіть елемент налаштування і натисніть  на диску керування, щоб перейти до відповідного екрана для його налаштування.

Налаштуйте елементи відповідно до довідки з використання.







Довідка з використання

Функції, які можна зареєструвати за допомогою кнопки Fn (функція)

Можна вибрати функції, які відобразяться в разі натиснення кнопки Fn (функція).

MENU →  (Пользов. настройки) 6 → [Настр. меню функ.] → призначте функцію певному розташуванню.

За допомогою кнопки Fn можна вибрати такі функції:

Режим протяжки/Режим вспышки/Кор.експ.вспыш./Режим фокусиров./Область фокусир./Коррек.экспоз./ISO/Режим измер./Баланс белого/DRO/Авто HDR/Творческ. стиль/Реж. съемки/Эффект рисунка/Следящий AF/Улыб./Распоз. Лиц/ Эфф. мягк. кожи/ Авто кадриров./ Размер изобр./ Формат/ Качество/SteadyShot/Уров. записи звука/Зембра/Сетка/Отобр. ур. звука/Ур. выдел. контур./Цвет выдел. контур./Не задано

Список функций

Функції, які можна вибрати за допомогою кнопки MENU

Можна налаштовувати основні параметри фотоапарата або запускати функції, такі як зйомка чи відтворення, та виконувати інші операції.

1 Для відображення екрана меню натисніть кнопку MENU.

2 Виберіть потрібний елемент налаштування натисненням ▲/▼/◀/▶ на диску керування або повертанням диска керування, після чого натисніть ● по центру диска керування.

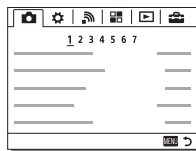

- Виберіть піктограму вгорі екрана і натискайте ◀/▶ на диску керування, щоб перейти до іншого елемента MENU.

3 Виберіть потрібне значення і натисніть ● для підтвердження.





Відображення мозаїчного меню

Можна вибрати, чи завжди відображати перший екран меню в разі натиснення кнопки MENU.

MENU →  (Настройка) 2 → [Мозаичное меню] → [Вкл]

Функції, які можна вибрати за допомогою кнопки MENU

 (Налаштування зйомки)



 Размер изобр.	Вибір розміру знімків. ILCE-7 L: 24M/M: 10M/S: 6.0M (3:2) L: 20M/M: 8.7M/S: 5.1M (16:9) L: 10M/M: 6.0M/S: 2.6M (розмір APS-C, 3:2) L: 8.7M/M: 5.1M/S: 2.2M (розмір APS-C, 16:9) ILCE-7R L: 36M/M: 15M/S: 9.0M (3:2) L: 30M/M: 13M/S: 7.6M (16:9) L: 15M/M: 9.0M/S: 3.8M (розмір APS-C, 3:2) L: 13M/M: 7.6M/S: 3.2M (розмір APS-C, 16:9)
 Формат	Вибір формату знімків. (3:2/16:9)
 Качество	Налаштування якості зображення знімків. (RAW/RAW и JPEG/Сверхвысокое/Высокое/Стандартное)
Панорама: размер	Вибір розміру панорамних знімків. (Стандартная/Широкий)
Панорама: направ.	Налаштування напрямку зйомки для панорамних знімків. (Вправо/Влево/Вверх/Вниз)
 Формат файла	Вибір формату для відеофайлу. (AVCHD/MP4)
 Параметры зап.	Вибір якості й розміру записаного відеокадру. (60i 24M(FX)/50i 24M(FX)/60i 17M(FH)/50i 17M(FH)/60p 28M(PS)/50p 28M(PS)/24p 24M(FX)/25p 24M(FX)/24p 17M(FH)/25p 17M(FH)/1440x1080 12M/VGA 3M)
Режим протяжки	Налаштування режиму роботи шторки, наприклад у режимі неперервної зйомки. (Покадров. Съёмка/Непрерыв. Съёмка/Пр-тСкорНепр/Автоспуск/Автоспуск (непр.)/Непрер.брекетинг/Покадр. брекетинг/Брекетинг WB/Брекетинг DRO)
Режим вспышки	Налаштування параметрів спалаху. (Вспышка выкл./Автоспыхшка/Запол. вспыш./Медл. синхр./Син.зад.штор./Беспроводная)
Кор.эксп.вспыш.	Регулювання інтенсивності спалаху. (від +3.0EV до -3.0EV)

Список функций

Функції, які можна вибрати за допомогою кнопки MENU

Ум.эфф.кр.глаз	Зменшення ефекту червоних очей за допомогою спалаху. (Вкл/Выкл)
Режим фокусиров.	Вибір режиму фокусування (Покадровый AF/Непрерывный AF/Прямая РФ/ Ручной фокус)
Область фокусир.	Вибір області фокусування. (Широкая АФ/Зонная фокусиров./Центр/Рег. пятно АФ)
Настройки фокуса	Фокусування за допомогою переднього коліщатка, заднього коліщатка або диска керування.
 Подсветка AF	Налаштування освітлювача АФ, який забезпечує підсвічення під час зйомки в темряві для покращення фокусування. (Авто/Выкл)
Коррек.экспоз.	Компенсація яскравості цілого зображення. (від -5,0EV до +5,0EV)
Шаг экспозиции	Вибір розміру кроку збільшення для витримки, діафрагми та експозиції. (0,5 EV/0,3 EV)
ISO	Налаштування чутливості ISO. (Многокадровое ШП/ISO AUTO/від ISO 50 до ISO 25600)
Режим измер.	Вибір способу вимірювання яскравості. (Мульти/Центр/Точечный)
Баланс белого	Налаштування колірного тону зображень. (Авто/Дневной свет/Тень/Облачно/Лампа накал./ Флуор.: Тепл.белый/Флуор.: Хол. белый/Флуор.: Днев. бел./Флуор.: Дневн. свет/Вспышка/Под водой Авто/Цв.тмп./Ф-тр./Пользоват. 1-3/Пользоват. настр.)
DRO/Авто HDR	Автоматичне коригування яскравості та контрастності. (Выкл/Опт.Д-диап./Авто HDR)
Творческ. стиль	Вибір потрібної обробки зображення. Можна також налаштувати контрастність, насиченість та чіткість. (Стандартное/Яркий/Нейтральный/Прозрачный/ Глубокий/Бледный/Портрет/Пейзаж/Закат/Ночная Сцена/Осен.листья/Черно-белый/Сепия/Окошко стилей 1-6)

Функції, які можна вибрати за допомогою кнопки MENU

Эффект рисунка	Зйомка зображення з оригінальною текстурою відповідно до вибраного ефекту. (Выкл./Дешевый фотоапп./Манипул. с цветом/Схематизация/Ретро/Мягкие светл. тона/Выделение цвета/Высоко-контр. Ч/Б/Мягкий фокус/HDR Живопись/Насыщ. монохром./Акварель/Иллюстрация/Миниатюра)
Увеличение	Налаштування шкали збільшення для масштабування чіткого зображення та цифрового масштабування.
Фокусировоч. лупа	Збільшення зображення перед зйомкою для перевірки фокусу.
 ШП длит. экспоз.	Налаштування обробки знімків для зменшення шумів із витримкою в 1 секунду або більше. (Вкл./Выкл)
 ШП високого ISO	Налаштування обробки знімків для зменшення шумів у режимі високочутливої зйомки. (Нормальная/Низкий/Выкл)
Следящий AF	Налаштування функції відстежування об'єкта і збереження фокусування. (Выкл./Вкл./Вкл (Начать с затв.))
Улыб./Распоз. Лиц	Виявлення облич і налаштування різних параметрів автоматично. Налаштування автоматичного спуску шторки в момент виявлення посмішки. (Выкл./Вкл (Зарег. лица)/Вкл/Smile Shutter)
 Эфф. мягк. кожи	Встановлення ефекту вирівнювання тону шкіри та ступеня вирівнювання. (Вкл: Высокий/Вкл: Средний/Вкл: Низкий/Выкл)
 Авто кадриров.	Аналіз сцени під час зйомки облич, об'єктів крупним планом або об'єктів, відстежуваних за допомогою функції фіксації автофокуса, а також автоматичне кадрювання та збереження додаткової копії зображення з іще більш вражаючою композицією. (Выкл./Авто)
Режим Авто	Зйомку можна здійснювати у режимі інтелектуального авторегулювання або найкращого авторегулювання. (Интеллект. Авто/Супер авторежим)

Список функций

Функції, які можна вибрати за допомогою кнопки MENU

Выбор сцены	Вибір встановлених параметрів відповідно до різних умов зйомки. (Портрет/Спорт/Макро/Пейзаж/Закат/Ночная Сцена/Сумерки с рук/Ночной Портрет/Устр. размыт. движ.)
Видео	Вибір режиму експозиції відповідно до об'єкта зйомки або ефекту. (Програмное авто/Приорит. диафр./Приор. выдерж./Ручной экспозиция)
SteadyShot	Налаштування функції SteadyShot для фото- або відеозйомки. Зменшення розмитості через тремтіння фотоапарата під час фотозйомки, коли фотоапарат тримають у руках. (Вкл/Выкл)
 Цвет. простран.	Зміна діапазону відтворюваних кольорів. (sRGB/AdobeRGB)
 Авто медл. затв.	Налаштування функції, яка автоматично налаштовує витримку залежно від яскравості освітлення. (Вкл/Выкл)
Запись звука	Визначення потреби запису звуку під час відеозйомки. (Вкл/Выкл)
Уров. записи звука	Налаштування рівня звукозапису під час відеозйомки. (від 0 до 31)
Синх. Аудио выхода	Встановлення часу виведення аудіо під час відеозйомки. (Прямая передача/Синх. видео и звука)
Умен. шума ветра	Приглушення шуму вітру під час відеозйомки. (Вкл/Выкл)
Память	Реєстрація потрібних режимів або налаштувань фотоапарата.

⚙ (Пользов. настройки)



Зебра	Відображення смуг для регулювання яскравості. (Выкл/від 70 до 100/100+)
 Помощь для MF	Збільшення зображення під час ручного фокусування. (Вкл/Выкл)

Функції, які можна вибрати за допомогою кнопки MENU

Время увел. фокус.	Налаштування часу відображення знімка у збільшеному вигляді. (2 сек./5 сек./Без обмежен.)
Сетка	Відображення решітки для забезпечення вирівнювання зображення відповідно до структурних контурів. (Сетка 3x3/Квадратная сетка/Диаг. + квад. сетка/Выкл)
Отобр. ур. звука	Налаштування відображення рівня звукового сигналу. (Вкл/Выкл)
Авто.просмотр	Налаштування автоматичного перегляду з відображенням записаного зображення після зйомки. (10 сек./5 сек./2 сек./Выкл)
Кнопка DISP	Вибір типу інформації, яка відобразиться на РК-екрані або у видошукачі в разі натиснення DISP на диску керування. (Графич. инф./Показ. всю инф./Не показывать/Уровень/Гистограмма/Для в/искателя)
Ур. выдел. контур.	Підсилення контурів сфокусованих об'єктів певним кольором у режимі ручного фокусування. (Высокий/Средний/Низкий/Выкл)
Цвет выдел. контур.	Налаштування кольору для функції підсилення контурів. (красный/желтый/Белый)
Инстр. настр. эксп.	Налаштування довідки, що відображається на екрані зйомки під час змінення налаштувань експозиції. (Выкл/Вкл)
Отображ. Live View	Налаштування потреби відображати на екранному дисплеї такі налаштування, як корекція експозиції. (Отобр. парам. ВКЛ/Отобр.парам.ВЫКЛ)
Обл. фаз. детек. АФ (лише ILCE-7)	Налаштування зони функції АФ з визначенням фази. (Вкл/Выкл)
Предварител. АФ	Можна налаштувати, чи виконувати автоматичне фокусування до натиснення кнопки спуску до половини. (Вкл/Выкл)

Список функцій

Функції, які можна вибрати за допомогою кнопки MENU



Настр. збільшення	Можна налаштувати, чи використовувати під час масштабування функцію масштабування чіткого зображення або цифрового масштабування. (Тільки оптич. увел./Вкл.:Увел.четк.ізоб./Вкл.:Цифров. увел.)
 Eye-Start AF	Можна вибрати, чи застосовувати автофокусування під час використання видошукача, коли приєднано адаптер байонета LA-EA2/LA-EA4 (продається окремо). (Вкл/Выкл)
FINDER/MONITOR	Налаштування способу перемикання між видошукачем та РК-екраном. (Авто/Видоискатель/Монитор)
Спуск б/об'єктива	Налаштування можливості спуску затвора за відсутності об'єктива. (Вкл/Выкл)
 AF с затвором	Можна налаштувати, чи виконувати автофокусування в разі натискання кнопки спуску до половини. Це зручно, коли потрібно налаштувати фокус та експозицію окремо. (Вкл/Выкл)
 AEL с выдержкой	Налаштування потреби регулювання експозиції натисненням кнопки спуску до половини. Це зручно, коли потрібно налаштувати фокус та експозицію окремо. (Авто/Вкл/Выкл)
Эл. пер. штор. затв. (лише ILCE-7)	Налаштування потреби використання функції електронної передньої шторки. (Вкл/Выкл)
Извл.изобр. Суп.а/реж.	Налаштування потреби збереження усіх зображень, які були записані безперервно у режимі [Супер авторежим]. (Авто/Выкл)
Уст.кorr.эксп.	Можна вибрати, чи відобразити значення корекції експозиції для корекції спалаху. (Окр.осв.и всп./Только окр.осв)
Сброс коррекц. EV	Можна вибрати, чи зберігати значення експозиції, встановлене без використання коліщатка корекції експозиції, чи скидати значення експозиції до «0» у разі вимкнення фотоапарата. (Піддерживать/Сброс)

Функції, які можна вибрати за допомогою кнопки MENU

Порядок брекет.	Налаштування порядку зйомки в режимі пакетної зйомки зі зміною експозиції та режимі пакетної зйомки з налаштуванням балансу білого. (0 → - → +/- → 0 → +)
Регистрация лиц	Реєстрація або зміна особи, якій надається пріоритет фокусування. (Новая регистрация/Изменение приоритета/Удалить/Удалить все)
Съем. разм. APS-C	Увімкнення або вимкнення запису зображення з використанням зони розміру APS-C. (Вкл/Авто/Выкл)
Микрорегулир.А F	Можна виконувати точно налаштування положення фокуса, коли приєднано адаптер байонета LA-EA2/LA-EA4 (продається окремо). (Параметр настр. AF/величина/Удалить)
Коррекц. объектива	Корекція викривлення зображення на екрані, спричиненого встановленим об'єктивом. (Коррекц. затенения/Корр. хром. aberr./Коррек. дисторсии)
Настр. меню функ.	Налаштування функцій, що відображатимуться внаслідок натиснення кнопки Fn (виклик функцій). (Режим протяжки/Режим вспышки/Кор. эксп. вспыш./Режим Фокусиров./Область фокусир./Коррек. экспоз./ISO/Режим измер./Баланс белого/ DRO/Авто HDR/Творческ. стиль/Реж. съемки/Эффект рисунка/Следящий AF/Улыб./Распоз. Лиц/Эфф. мягк. кожи/Авто кадриров./Размер изобр./Формат/Качество/SteadyShot/Уров. записи звука/Зебра/Сетка/Отобр. ур. звука/Ур. выдел. контур./Цвет выдел. контур./Не задано)
Парам. польз. клав.	Призначення функцій різним кнопкам дає змогу швидше виконувати певні операції, натискаючи кнопки. (Колесико управлен./Функц. кнопки AEL/Кнопка AF/MF/Специал. кнопка 1/Специал. кнопка 2/Специал. кнопка 3/Центральн. кнопка/Левая кнопка/Правая кнопка/Кнопка спуска)
Установка диска	Призначення функцій передньому або задньому коліщатам, коли вибрано режим експозиції M. Коліщата можна використовувати для налаштування витримки та діафрагми. (Вид. F. F. Вид.)

Список функцій

Функції, які можна вибрати за допомогою кнопки MENU

Коррекц. диска Ev	Корекція експозиції за допомогою переднього або заднього коліщатка. (Викл/  Передний диск/  Задний диск)
Кнопка MOVIE	Активізація або деактивізація кнопки MOVIE.
Блок. диска/ колес.	Можна вибрати, чи деактивувати переднє коліщатко, заднє коліщатко або диск керування натисненням і утримуванням кнопки Fn. (Блокировка/Разблокировка)

 **(Беспровод- ная)**

Отправ. на смартфон.	Перенесення зображень для відображення на смартфоні. (Вибрати на этом устр./Вибрати на смартфоне)
Отправить на комп.	Резервне копіювання зображень шляхом перенесення їх на комп'ютер, під'єднаний до мережі.
Просмотр на ТВ	Перегляд зображень на екрані телевізора, під'єданого до мережі.
Одно касание(NFC)	Призначення однієї програми функції одним дотиком (NFC). Можна викликати програму під час зйомки, якщо торкнутися фотоапарата смартфоном із підтримкою технології NFC.
Режим полета	Можна вимкнути виконання бездротових підключень на фотоапараті. (Вкл/Викл)
Нажать WPS	Можна легко зареєструвати точку доступу на фотоапараті за допомогою кнопки WPS.
Руч. настр. тчк дост.	Точку доступу можна зареєструвати вручну.
Редакт. назв. устр.	Можна змінити назву пристрою з підтримкою Wi-Fi Direct тощо.
Отобр. MAC-адрес	Відображення MAC-адреси фотоапарата.
Сбр. SSID/ Пароль	Скидання SSID та паролю для підключення смартфона.
Сброс. настр. сети	Скидання усіх мережевих налаштувань.

Функції, які можна вибрати за допомогою кнопки MENU

📁 (Приложение)

Щоб додати потрібні функції до фотоапарата, можна через Інтернет під'єднатися до сайту завантаження «PlayMemories Camera Apps».

- У фотоапараті попередньо встановлено вбудовану програму «Внедрен интелл. отдален. доступ», з допомогою якої можна керувати фотоапаратом через смартфон. Попередньо встановлену програму «Внедрен интелл. отдален. доступ» не буде видалено, навіть якщо вибрати MENU →  (Настройка) 6 → [Заводск. настройка] → [Инициализировать].

📺 (Воспроизведение)

Удалить	Видалення зображення. (Неск. снимков/Все в этой папке/Все с этой датой)
Режим просмотра	Відтворення зображень від вказаної дати або з вказаної папки фотографій та відео. (Просм. по дате/Просм. папк. (Фотосн./)Просм. папки (MP4)/Просм. AVCHD)
Индекс изображ.	Одночасно відображаються кілька зображень. (9 изображений/25 изображений)
Поворот отображ.	Налаштування напрямку відтворення записаного зображень. (Авто/Ручной/Выкл)
Слайд-шоу	Запуск показу слайдів. (Повторить/Интервал)
Повернуть	Обертання зображення.
🔍 Увеличить	Збільшення відтворюваних зображень.
Воспр. фотосн. 4K	Відтворення фотографій із роздільністю 4 тис. пікселів на телевізорі з підтримкою такої роздільності, який під'єднано за допомогою кабелю HDMI.
Защита	Встановлення захисту зображень. (Неск. снимков/Все в этой папке/Все с этой датой/Отменить все в папке/Отмен.все с этой датой)
Укажите печать	Додавання позначки команди друку до знімка. (Неск. снимков/Отменить все/Настройка печати)

Список функций

Функції, які можна вибрати за допомогою кнопки MENU

 (Настройка)

Яркость монитора	Налаштування яскравості екрана. (Ручной/Солн. погода)
Яркость видоискат.	Налаштування яскравості електронного видошукача у разі його використання. (Авто/Ручной)
Цвет.темп. видоиск.	Налаштування колірної температури видошукача.
Параметры громк.	Налаштування гучності для відтворення відео.
Звуковые сигн.	Можна налаштувати, чи лунатиме звуковий сигнал під час виконання автофокусування або автоспуску. (Вкл/Выкл)
Парам. Выгрузки	Налаштування функції завантаження фотоапарата в разі використання карти Eye-Fi. (Вкл/Выкл)
Мозаичное меню	Можна налаштувати, чи відображати мозаїчне меню щоразу у випадку натискання кнопки MENU. (Вкл/Выкл)
Спр. д-ка выб. реж.	Увімкнення/вимкнення довідки диска перемикання режимів (пояснень щодо різних режимів зйомки). (Вкл/Выкл)
Подтвержд.удал.	Визначення попередньо вибраного пункту «Видалити» або «Скасувати» на екрані підтвердження видалення. (Снач."Удал."/Снач."Отмена")
Качество отображ.	Налаштування якості відображення. (Высокое/Стандартная)
Время нач. энергос.	Налаштування часу невикористання, після якого фотоапарат автоматично вимкатиметься. (30 мин./5 мин./2 мин./1 мин./10 сек.)
Перекл. PAL/ NTSC (лише для моделей з підтримкою режиму 1080 50i)	Якщо змінити на пристрої телевізійний растровий формат, стане доступною відеозйомка в іншому відеоформаті.
Режим очистки	Увімкнення режиму чищення для чищення датчика зображення.

Функції, які можна вибрати за допомогою кнопки MENU

Демонстр. режим	Увімкнення/вимкнення демонстраційного відтворення відео. (Вкл/Выкл)
ПДУ	Налаштування потреби використання інфрачервоного пульта дистанційного керування. (Вкл/Выкл)
Разрешение HDMI	Налаштування роздільної здатності, коли фотоапарат під'єднано до телевізора з роз'ємом HDMI. (Авто/1080p/1080i)
КОНТР. ПО HDMI	Керування фотоапаратом з телевізора, який підтримує функції «BRAVIA» Sync. (Вкл/Выкл)
Показ инф. о HDMI	Налаштування потреби відображати інформацію на телеекрані у випадку підключення до телевізора, сумісного зі стандартом HDMI . (Вкл/Выкл)
USB-соединение	Налаштування способу з'єднання USB. (Авто/Съемный диск/МТР/Удаленный ПК)
Настройка USB LUN	Покращення сумісності за рахунок обмеження функцій з'єднання USB. За нормальних умов вибирайте значення [Несколько], а значення [Одиночный] вибирайте лише тоді, коли з'єднання між фотоапаратом і комп'ютером або аудіовідеокомпонентом встановити неможливо. (Несколько/Одиночный)
Язык	Вибір мови.
Настр. даты/врем.	Налаштування дати, часу і переходу на літній час.
Часовой пояс	Налаштування місця, де використовується фотоапарат.
Форматировать	Форматування карти пам'яті.
Номер файла	Налаштування способу присвоєння нумерації фото-та відеофайлам. (Серия/Сброс)
Выбор папк. записи	Зміна папки для збереження зображень.
Создать папку	Створення нової папки для збереження відзнятих фото та відео (MP4).

Список функций

Функції, які можна вибрати за допомогою кнопки MENU

Название папки	Налаштування формату папки для фотографій. (Станд.формат/Формат Дата)
Восстан. БД изобр.	Відновлення файлу бази даних зображень для можливості запису і відтворення.
Показ. инф. о носит	Відображення залишкового часу запису відео та кількості вільних знімків на карті пам'яті.
Модель	Відображення версії програмного забезпечення фотоапарата.
Логотип сертифик.*	Сертифікат можна відобразити на фотоапараті.
Заводск. настройка	Відновлення стандартних налаштувань. Для відновлення значень за замовчуванням усіх налаштувань виберіть [Ініціалізувати]. (Ініціалізувати/Сброс настроек камеры)

* Лише для моделей, що продаються за кордоном

Використання вбудованої довідки

За допомогою параметра [Парам. польз. клав.] можна призначити вбудовану довідку певній кнопці. Вбудована довідка відображає пояснення вибраної на даний момент функції або параметра меню.

1 Натисніть кнопку MENU → ⚙ (Пользов. настройки) 6 → [Парам. польз. клав.] → потрібні функції, призначені кнопки → [Встроенная справка].

Натисніть кнопку MENU і за допомогою диска керування виберіть пункт MENU, пояснення до якого потрібно почитати, потім натисніть кнопку, якій призначено [Встроенная справка].

Список функцій

Зарядження батареї

У разі використання фотоапарата вперше потрібно зарядити батарею NP-FW50 (додається).

Батарею «InfoLITHIUM» можна заряджати навіть тоді, коли вона не повністю розрядилася.

Її також можна використовувати тоді, коли вона не до кінця зарядилася.

Заряджена батарея поступово розряджається, навіть коли вона не використовується. Щоб не пропустити можливості познімати, заряджайте батарею перед зйомкою.

- 1 Встановіть перемикач ON/OFF (живлення) у положення OFF.**

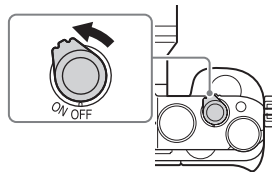

- 2 Посуньте важіль, щоб відкрити кришку.**

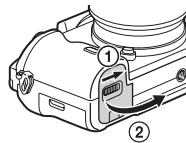

- 3 Вставте батарею повністю, натискаючи її кінцем на важіль фіксатора.**

Важіль фіксатора

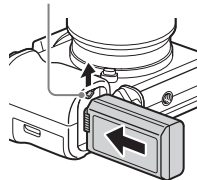

Зарядження батареї

4 Закрийте кришку.

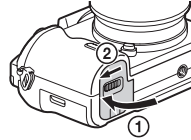

5 Під'єднайте фотоапарат до адаптера змінного струму (додається) за допомогою кабелю із роз'ємом мікро-USB (додається), а адаптер змінного струму вставте в розетку.

Для споживачів у США і Канаді

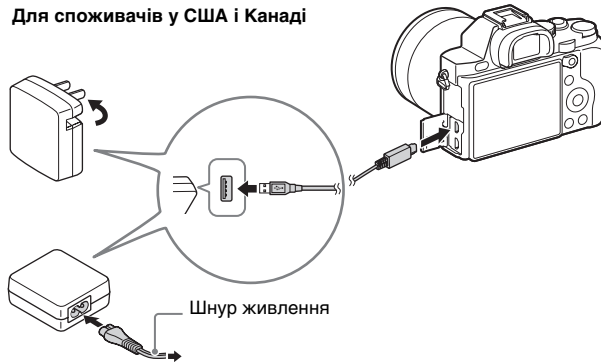

Для споживачів у інших країнах/регіонах,
ніж США і Канада

Підготовка фотоапарата

Зарядження батареї

Індикатор зарядження засвічується оранжевим, і зарядження починається.

- Вимкніть фотоапарат під час зарядження батареї.
- Якщо індикатор зарядження блимає, коли зарядження не завершено, вийміть і встановіть батарею.

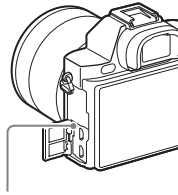

Індикатор зарядження
Світиться: Зарядження
Вимк.: Зарядження завершено
Блимання:
Збій зарядження або
зарядження тимчасово
припинено через неналежну
температуру фотоапарата

Примітки

- Якщо індикатор зарядження на фотоапараті блимає, коли адаптер змінного струму під'єднано до розетки, це повідомляє про те, що зарядження тимчасово зупинено, оскільки значення температури є більшим за рекомендоване. Коли температура повернеться в межі відповідного діапазону, зарядження відновиться. Радимо заряджати батарею за температури середовища від 10 °C до 30 °C.
- Підключіть адаптер змінного струму (додається) до найближчої електричної розетки. Якщо під час використання адаптера змінного струму виникне збій у роботі, слід негайно вийняти штекер із розетки, щоб від'єднати живлення.
- Індикатор зарядження може швидко миготіти, якщо фотоапарат використовується вперше або якщо використовується нова батарея чи батарея, якою не користуватися впродовж тривалого часу. У такому разі вийміть батарею з фотоапарата і встановіть її ще раз, щоб перезарядити.
- Не заряджайте батарею безперервно або часто без її використання, коли вона вже повністю заряджена або майже повністю заряджена. Такі дії можуть погіршити продуктивність батареї.
- По закінченні зарядження від'єднайте адаптер змінного струму від електричної розетки.
- Слід використовувати лише оригінальні батареї, кабель із роз'ємом мікро-USB (додається) та адаптер змінного струму (додається) виробництва Sony.

Зарядження батареї

Тривалість зарядження (повна зарядка)

Тривалість зарядження з використанням адаптера змінного струму (додається) становить приблизно 310 хв.

Примітки

- Вищезгаданий час позначає тривалість зарядження повністю розрядженої батареї за температури 25°C. Залежно від умов використання та обставин, зарядження може тривати довше.

Зарядження через підключення до комп'ютера

Батарею можна заряджати, під'єднавши фотоапарат до комп'ютера за допомогою кабелю із роз'ємом мікро-USB.

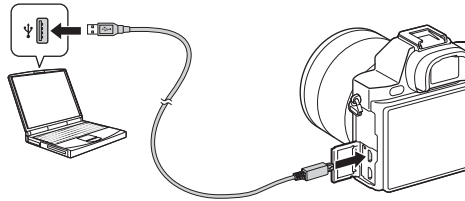

Підготовка фотоапарата

Примітки

- Заряджаючи пристрій через комп'ютер, зверніть увагу на такі моменти:
 - Якщо фотоапарат під'єднано до ноутбука, який не підключено до електромережі, то рівень заряду батареї ноутбука знижуватиметься. Не заряджайте фотоапарат довше, ніж потрібно.
 - Не вмикайте, не вимикайте і не перезавантажуйте комп'ютер, а також не вмикайте комп'ютер з режиму сну, якщо між комп'ютером та фотоапаратом встановлено з'єднання USB. Це може призвести до збою в роботі фотоапарата. Перед тим як вмикати, вимикати або перезавантажувати комп'ютер, а також вмикати його зі сплячого режиму, від'єднайте фотоапарат від комп'ютера.
 - Зарядження через несерійний або модифікований комп'ютер не гарантується.

Зарядження батареї

Перевірка залишкового заряду батареї

На екрані з'являється індикатор залишкового заряду батареї.

Високий      Низький



Примітки

- За певних умов індикатор залишкового заряду батареї може бути неточним.

Виймання батареї

Важіль фіксатора

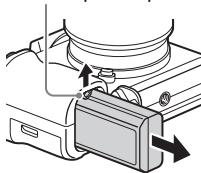

Вимкніть фотоапарат. Після того як індикатор доступу згасне (стор. 19), посуньте важіль фіксатора і вийміть батарею. Будьте обережними, щоб не впустити батарею.

Встановлення карти пам'яті (продається окремо)

1 Посуньте важіль, щоб відкрити кришку.

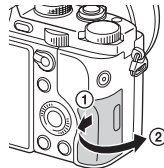

2 Вставте карту пам'яті (продається окремо).

- Вставляйте карту пам'яті надрізаним кутом, як показано на малюнку, поки не почується клацання.

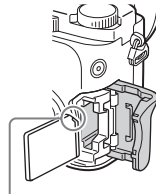

Слідкуйте, щоб надрізаний кут знаходився у правильному положенні.

Підготовка фотоапарата

3 Закрийте кришку.

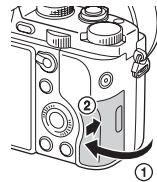

Виймання карти пам'яті

Коли індикатор доступу (стор. 19) перестане світитися, натисніть один раз на карту пам'яті.

Встановлення карти пам'яті (продається окремо)

Типи карт пам'яті, які можна використовувати

Із цим фотоапаратом можна використовувати перелічені нижче типи карт пам'яті. Однак належна робота усіх типів карт пам'яті не гарантується.

	Карта пам'яті	Для фотознімків	Для відео
A	Memory Stick PRO Duo	✓	✓ (лише для моделей Mark2)
	Memory Stick PRO-HG Duo	✓	✓
	Memory Stick XC-HG Duo	✓	✓
B	Карта пам'яті SD	✓	✓ (класу 4 або швидша)
	Карта пам'яті SDHC	✓	✓ (класу 4 або швидша)
	Карта пам'яті SDXC	✓	✓ (класу 4 або швидша)

• У цьому посібнику користувача карти пам'яті з таблиці узагальнено називають так:

A: «Memory Stick PRO Duo»

B: Карта SD

Примітки

• Зображення, записані на карту пам'яті «Memory Stick XC-HG Duo» або SDXC неможливо імпортувати чи відтворювати на комп'ютерах або аудіовідеопристроях, які не підтримують файлової систему exFAT*. Перш ніж під'єднати пристрій до фотоапарату, перевірте, чи він сумісний із файловою системою exFAT. Якщо під'єднати фотоапарат до несумісного пристрою, може з'явитися запит щодо форматування карти.

У жодному разі не формуйте карту у відповідь на це повідомлення, інакше усі дані, що містяться на карті, буде видалено.

* exFAT – це файлова система, що використовується на картах пам'яті «Memory Stick XC-HG Duo» та SDXC.

Встановлення об'єктива

Перш ніж встановлювати об'єктив, переведіть перемикач живлення фотоапарата у положення OFF.

1 Зніміть кришку корпусу з фотоапарата і задній ковпачок для об'єктива.

- Замінійте об'єктив швидко і подалі від запилених місць, щоб уникнути потрапляння пилу або бруду всередину фотоапарата.
- Під час зйомки знімайте передню кришку об'єктива з передньої його сторони.

Передня кришка об'єктива

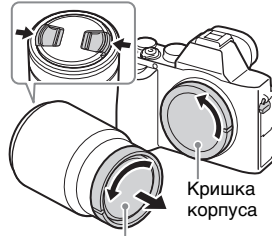

Кришка корпусу

Задній ковпачок для об'єктива

2 Встановіть об'єктив, вирівнявши білі позначки (позначки встановлення) на об'єктиві та фотоапараті.

- Щоб запобігти потраплянню пилу у фотоапарат, тримайте фотоапарат об'єктивом униз.

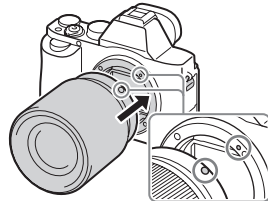

Білі позначки

3 Злегка притискаючи об'єктив до фотоапарата, поверніть об'єктив за годинниковою стрілкою, доки він не клацне у зафіксованому положенні.

- Встановлюйте об'єктив без перекосу.

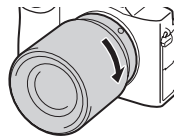

Підготовка фотоапарата

Встановлення об'єктива

Примітки

- Встановлюючи об'єктив, не натискайте на кнопку фіксатора об'єктива.
- Встановлюючи об'єктив, не докладайте надмірних зусиль.
- Для використання об'єктива з А-перехідником (продається окремо) потрібен адаптер байонета (продається окремо). Як користуватися адаптером байонета, читайте в посібнику з користування, що додається до нього.
- Якщо потрібно знімати повнокадрові зображення, використовуйте об'єктив для повнокадрового фотоапарата.
- Переносячи фотоапарат з об'єктивом, міцно тримайте і фотоапарат, і об'єктив.
- Не тримайте виріб за частину об'єктива, яку витягнуто для наближення або фокусування.

Від'єднання об'єктива

- 1** Повністю натисніть кнопку фіксатора об'єктива та поверніть об'єктив проти годинникової стрілки до упору.

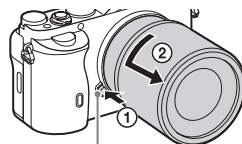

Кнопка фіксатора об'єктива

- 2** Встановіть на об'єктив передню і задню кришки, а на фотоапарат – кришку корпусу.

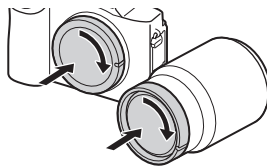

- Перед тим як встановлювати кришки, видаліть із них пил.

Встановлення об'єктива

Примітки щодо зміни об'єктива

Якщо під час зміни об'єктива пил чи бруд потрапить у фотоапарат і попаде на поверхню датчика зображення (деталь, яка перетворює світло на електричний сигнал), він може з'явитися на зображенні у вигляді темних плям, залежно від умов зйомки.

Фотоапарат обладнано функцією захисту від пилу для запобігання осаджуванню пилу на датчик зображення. Проте слід завжди встановлювати або від'єднувати об'єктив швидко і подалі від запилених місць.

Підготовка фотоапарата

Встановлення дати й часу

Після увімкнення фотоапарата вперше або ініціалізації функцій з'являється екран для встановлення дати й часу.

1 Щоб увімкнути фотоапарат, встановіть перемикач живлення у положення ON.

З'явиться екран для встановлення дати й часу.

- Щоб вимкнути фотоапарат, встановіть перемикач живлення в положення OFF.

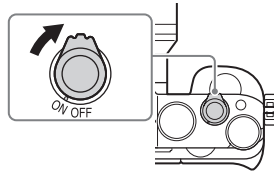

2 Перевірте, чи на екрані вибрано [Ввод], і натисніть ● на диску керування.

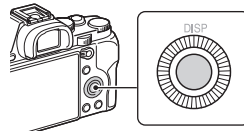

3 Виберіть потрібне географічне розташування і натисніть ●.

4 Натискаючи ▲/▼ на диску керування або повертаючи диск керування, виберіть елемент налаштування і натисніть ●.

5 Натискаючи ▲/▼/◀/▶ або повертаючи диск керування, виберіть потрібне налаштування і натисніть ●.

Встановлення дати й часу

6 Щоб налаштувати інші елементи, повторіть кроки 4 і 5, потім виберіть [Ввод] і натисніть **●** на диску керування.

Скасування встановлення дати й часу

Натисніть кнопку MENU.

Повторне встановлення дати/часу та регіону

Екран встановлення дати й часу з'являється автоматично після першого увімкнення живлення або в разі розрядження внутрішньої резервної акумуляторної батареї. Щоб скинути налаштування дати й часу, використовуйте меню.

Кнопка MENU → 
(Настройка) 4 → [Настр.
даты/врем.] або [Часовой
пояс] (стор. 47)

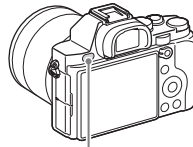

Кнопка MENU

Підготовка фотоапарата

Зберігання налаштувань дати й часу

Цей фотоапарат має внутрішню акумуляторну батарею, призначену для збереження дати, часу та інших налаштувань незалежно від того, увімкнено живлення чи ні, або встановлено батарею чи ні.

Чітка відеозйомка без тремтіння фотоапарата

«Тремтіння фотоапарата» – це небажаний рух фотоапарата, який виникає після натиснення кнопки спуску і розмиває зображення. Для зменшення тремтіння фотоапарата дотримуйтеся поданих далі інструкцій.

Індикатор попередження про тремтіння фотоапарата

У ситуаціях, коли може виникнути тремтіння фотоапарата, блимає індикатор «» (попередження про тремтіння фотоапарата). У такому випадку використовуйте штатив або спалах.

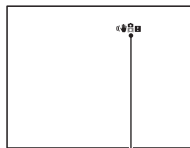

Індикатор «»
(попередження про тремтіння фотоапарата)

Примітки

- Індикатор попередження про тремтіння фотоапарата не з'явиться у таких ситуаціях, коли:
 - вибрано режим експозиції M/S або під час відеозйомки;
 - вибрано режим перегляду [Не показувать], [Урівень] або [Гистограма].

Використання функції SteadyShot

Коли використовуватиметься об'єktiv із функцією корекції тремтіння фотоапарата, буде доступна функція SteadyShot для зменшення тремтіння фотоапарата.

Кнопка MENU →  (Налаштування зйомки) 6 → [SteadyShot] → виберіть потрібне налаштування

Чітка відеозйомка без тремтіння фотоапарата

Примітки

- Функція SteadyShot може не працювати оптимально одразу після увімкнення живлення, одразу після наведення фотоапарата на об'єкт або коли кнопку спуску було натиснуто до кінця без попереднього натиснення до половини.
- Якщо використовується штатив, вимкніть функцію SteadyShot, оскільки можливий збій у роботі функції SteadyShot.

Як правильно тримати фотоапарат

Стабілізуйте верхню частину тіла і станьте так, щоб фотоапарат не рухався.

У режимі видошукача

У режимі РК-екрана



Момент ①

Одна рука тримає фотоапарат, інша підтримує об'єктив.

Момент ②

Стійте в стійкому положенні, розставивши ноги на ширину плечей.

Момент ③

Злегка притисніть лікті до тіла.

Виконуючи зйомку в положенні на коліні, зафіксуйте верхню частину тіла, спершись ліктем на коліно.

Підготовка фотоапарата

Від'єднання наочника окуляра

Встановлюючи на фотоапарат кутомір FDA-A1AM (продається окремо), потрібно зняти наочник окуляра.

Зніміть наочник окуляра

- Поклавши пальці знизу наочника окуляра, потягніть його догори.

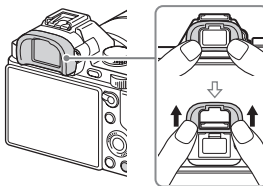

Примітки

- Коли на фотоапараті встановлено кутомір FDA-A1AM (продається окремо), можна переходити між режимом відображення видошукача і РК-екрана, налаштувавши параметр [FINDER/MONITOR] у меню  (Пользов. настройки) 3.

Фотозйомка

В автоматичному режимі фотоапарат аналізує об'єкт і дає змогу знімати з відповідними налаштуваннями.

1 Щоб увімкнути фотоапарат, встановіть перемикач живлення у положення ON.

2 Встановіть диск перемикачів у положення **AUTO** (Режим Авто).

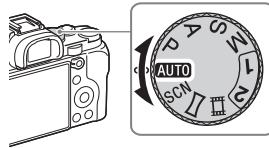

3 Дивіться через видошукач і тримайте фотоапарат.

4 Визначте розмір об'єкта.

У разі використання важеля масштабування:
посуньте важіль масштабування.

У разі використання кільця трансфокації:
поверніть кільце трансфокації.

- Оптичне масштабування недоступно у разі використання об'єктива з фіксованою фокусною відстанню.
- Якщо у випадку встановленого об'єктива Power zoom перевищено діапазон оптичного масштабування, фотоапарат автоматично перейде в режим цифрового масштабування.

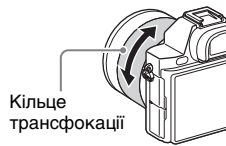

Зйомка та перегляд зображень

5 Щоб виконати фокусування, натисніть кнопку спуску до половини.

- Коли зображення сфокусовано, лунає звуковий сигнал і засвічується індикатор ● або (●) .

6 Повністю натисніть кнопку спуску, щоб зробити знімок.

- Якщо для параметра [Авто кадрив.] встановлено значення [Авто], у разі зйомки облич, об'єктів крупним планом (макрозйомка) чи об'єктів, які відстежуються функцією [Слідящий AF], фотоапарат аналізує сцену та автоматично кадрує зняте зображення у відповідну композицію. Зберігаються як оригінальне, так і відкадроване зображення.

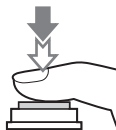

Запис відео

1 Щоб розпочати запис, натисніть кнопку MOVIE.

- Оскільки за замовчуванням для параметра [Кнопка MOVIE] встановлено значення [Всегда], до відеозапису можна перейти з будь-якого режиму зйомки.

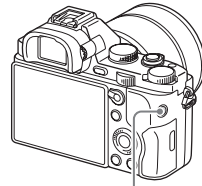

Кнопка MOVIE

2 Щоб зупинити запис, натисніть кнопку MOVIE ще раз.

Примітки

- Під час відеозйомки може записуватися звук роботи фотоапарата. Можна запобігти запису звуку, вибравши для параметра [Запис звуку] значення [Викл] (стор. 40).
- Для запобігання запису звуку роботи кільця трансфокації, коли використовується об'єktiv Power zoom, під час відеозапису рекомендується використовувати важіль масштабування. Для переміщення важеля масштабування легко покладіть палець на важіль та оперуйте ним без ривків.
- Тривалість безперервного запису відео залежить від температури оточуючого середовища або стану фотоапарата. Читайте «Примітки щодо неперервної відеозйомки» (стор. 93).
- Поява піктограми [H] свідчить про надто високу температуру фотоапарата. Вимкніть фотоапарат і зачекайте, поки не знизиться його температура.
- Під час тривалої безперервної зйомки фотоапарат може нагрітися. Це нормально. Також може з'явитися повідомлення «Камера перегрелась. Позвольте камері остигати.». У такому випадку вимкніть фотоапарат та зачекайте, доки він не буде готовий до подальшої зйомки.

Зйомка та перегляд зображень



Відтворення зображень

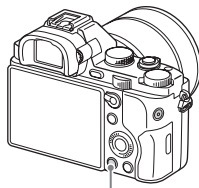





1 Натисніть кнопку .



Кнопка .

2 Виберіть зображення, натискаючи / на диску керування.

- Щоб відтворити відео, натисніть  на диску керування.
- Якщо натиснути  на диску керування під час відтворення відео, відобразиться панель керування.

Панель керування	Дія під час відтворення відео
	відтворення
	пауза
	швидке прокручування вперед
	швидке прокручування назад
	повільне відтворення вперед
	повільне відтворення назад
	наступне відео
	попереднє відео
	перемотка на кадр уперед
	перемотка на кадр назад
	налаштування гучності
	закрити панель керування

Примітки

- Відео, зняті за допомогою інших пристроїв, можуть не відтворюватися на цьому фотоапараті.

Відтворення зображень

Перехід від фотознімків до відео та навпаки

Для відтворення фотознімків виберіть для параметра [Режим просмотра] значення [Просм. папк. (Фотосн.)], а для відтворення відео виберіть для параметра [Режим просмотра] значення [Просм. папки (MP4)] або [Просм. AVCHD]. Якщо вибрати [Просм. по дате], на екрані відображатимуться фотознімки і відео, відсортовані за датою.

Кнопка MENU →  (Воспроизведе- ние) 1 → [Режим просмотра] → виберіть потрібний режим

Зйомка та перегляд зображень

Видалення зображень

Якщо зображення видалено, відновити його неможливо. Завжди перевіряйте, чи справді вибране зображення потрібно видалити.

- 1 Відобразивши зображення, яке потрібно видалити, натисніть кнопку  (видалити).**

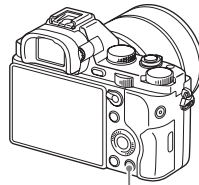

Кнопка  (видалити)

- 2 Виберіть пункт [Удалить] за допомогою / на диску керування, після чого натисніть .**

- Щоб видалити одночасно кілька зображень, натисніть кнопку MENU →  (Воспроизве- дение) 1 → [Удалить].

Примітки

- Видалити зображення, для яких встановлено захист, неможливо.

Вибір режиму зйомки

Поверніть диск перемикання режимів і встановіть його в положення потрібного режиму зйомки.

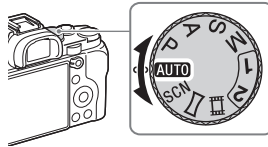

Доступні подані нижче режими зйомки.

AUTO (Режим Авто)	Фотозйомка з автоматично відрегульованими налаштуваннями.
P (Програмное авто)	Зйомка з автоматично налаштованою експозицією (витримкою і значенням діафрагми). Інші налаштування можна відрегулювати вручну.
A (Приор. діафрагмы)	Зйомка з налаштуванням діафрагми і зміною глибини різкості або розмиванням фону зображення.
S (Приор. выдержки)	Налаштування витримки для вираження руху об'єкта.
M (Ручной экспозиция)	Зйомка із вручну відрегульованою експозицією (витримкою і величиною діафрагми) за допомогою переднього або заднього диска.
1/2 (Вызов памяти)	Встановлення попередньо зареєстрованих значень у пункті [Память] у меню (Налаштування зйомки) (стор. 40).
SCN (Выбор сцены)	Зйомка з попередньо встановленими налаштуваннями з урахуванням сцени.
(Панорамный обзор)	Зйомка панорамних зображень шляхом поєднання кількох зображень.
(Видео)	Зміна налаштувань зйомки для зйомки відео.

Вибір режиму зйомки

Функції, доступні у різних режимах зйомки

Залежно від вибраного режиму зйомки доступні різні функції.

У поданій нижче таблиці позначка ✓ вказує на доступну функцію, а позначка – вказує на функцію, яка недоступна. Функції, виділені на екрані сірим кольором, недоступні.

Реж. зйомки (71)		Коррек. експоз.	Автоспуск	Непрерыв. Съёмка	Распознавание лиц	Smile Shutter	Авто кадриров.
AUTO		–	✓	✓	✓	✓	✓
SCN		–	✓	–	✓	✓	✓
		–	–	✓	✓	✓	–
		–	✓	–	✓	✓	✓
		–	✓	–	–	–	✓
		–	✓	–	–	–	✓
		–	✓	–	–	–	✓
		–	–	–	✓	–	–
		–	✓	–	✓	✓	✓
	–	–	–	✓	–	–	
	✓	–	–	–	–	–	
P		✓	✓	✓	✓	✓	✓
A		✓	✓	✓	✓	✓	✓
S		✓	✓	✓	✓	✓	✓
M		–*	✓	✓	✓	✓	✓
		✓*	–	–	✓	–	–

* Якщо вибрано режим зйомки М, експозицію можна налаштувати лише за умови вибору для параметра [ISO] значення [ISO AUTO].



Використання різних функцій

Цей посібник в основному знайомить із використанням фотоапарата й подає список функцій. Щоб дізнатися більше про фотоапарат, читайте «Довідковий посібник» (стор. 87), де подано детальні вказівки щодо численних функцій фотоапарата.

Параметри звуку для відеозапису

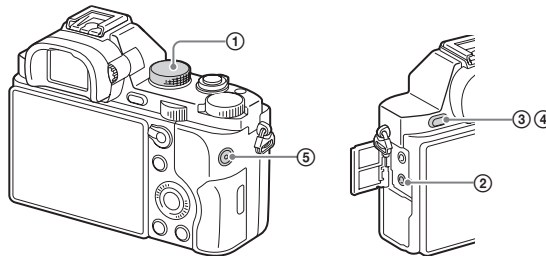
Крім параметрів відео високої чіткості HD, можна налаштувати такі параметри: [Уров. записи звука], [Отобр. ур. звука] та [Синх. Аудио вихода].



- 1 Встановіть диск перемикач режимів у положення  (Відео).
- 2 Роз'єм  (для навушників)
 - Якщо використовуються навушники, можна встановити корекцію відлуння за допомогою [Синх. Аудио вихода].

- 3 Кнопка MENU  → (Налаштування з'ємки) 7 → [Уров. записи звука]

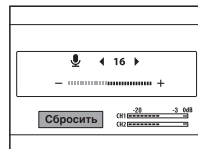

- Можна налаштувати рівень запису звуку за допомогою покажчика рівня.

Різнi функцiї

Використання різних функцій

- ④ Кнопка MENU → 
(Пользов. настройки) 1 →
[Отобр. ур. звука]

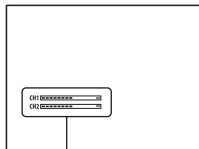



[Отобр. ур. звука]

- Можна відображати на екрані рівень звуку і знімати.
- ⑤ Щоб розпочати або зупинити запис, натисніть кнопку MOVIE.

Творческ. стиль

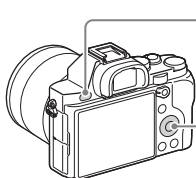
Можна вибрати потрібний тип обробки зображення з-поміж 13 стилів, а також можна налаштувати контрастність, насиченість і чіткість для кожного пункту режиму [Творческ. стиль].



- ① Кнопка MENU →  (Настройки съемки) 4 → [Творческ. стиль].

- ② Виберіть потрібний стиль, натискаючи ▲/▼ на диску керування.

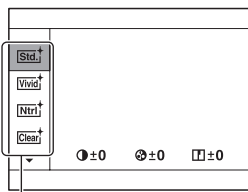

Пункт меню [Творческ. стиль]

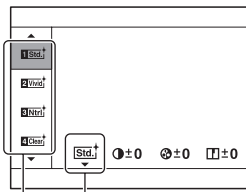

[Окошко стилей]
Можна виконати точне налаштування параметра та зберегти його.

Використання різних функцій

DRO/Авто HDR

За допомогою функції [DRO/Авто HDR] можна зняти різні градації контрастності зображень.

[Опт.Д-диап.]: розділивши зображення на малі ділянки, фотоапарат аналізує контрастність світла й тіні між об'єктом і фоном та створює зображення з оптимальною яскравістю та градацією.

[Авто HDR]: знімає 3 зображення із різними експозиціями, а потім накладає правильно експоноване зображення, яскраві ділянки недовитриманого зображення і темні ділянки перевитриманого зображення для створення зображення із багатою градацією.

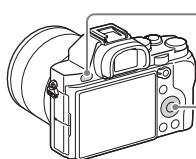

- 1 Кнопка MENU →  (Налаштування зйомки) 4 → [DRO/Авто HDR]
- 2 Виберіть потрібне налаштування, натискаючи ▲/▼ на диску керування.

Різні функції



Використання різних функцій

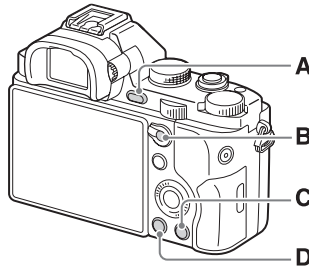

Функції відтворення

Нижче подано зручні функції для відтворення.



- A**  Збільшення або зменшення зображень.
- Для збільшення чи зменшення зображення повертайте задній диск. Повертаючи передній диск, можна переходити до попереднього/наступного зображення.

- C**  Видалення непотрібних зображень.
- D**  Перехід до екрана відтворення.

- B**  Екран перегляду мініатюр
- Можна вибрати кількість відображуваних зображень: MENU →  (Воспроизведение)¹ → [Индекс изображ.]



Використання функцій одним дотиком Wi-Fi та NFC

Використовуючи функції одним дотиком фотоапарата Wi-Fi та NFC, можна виконати описані нижче дії.

Збереження зображень на комп'ютер.



Перенесення зображень з фотоапарата на смартфон.



Використання смартфона для дистанційного керування фотоапаратом.



Перегляд фотографій на екрані телевізора.







Детально про функції одним дотиком Wi-Fi та NFC читайте в доданому документі «Wi-Fi Connection/One-touch (NFC) Guide» або в довідці (стор. 87).

Використання функцій Wi-Fi

Підключення фотоапарата до бездротової точки доступу

Підключіть фотоапарат до бездротової точки доступу. Перед тим як почати, перевірте, чи відомі вам ім'я SSID (ідентифікатор точки доступу) і пароль бездротової точки доступу.

1 MENU →  (Беспровод- ная) **2** → [Руч. настр. тчк дост.].

2 Натисненням / на диску керування виберіть точку доступу, до якої потрібно виконати підключення. Натисніть  по центру диска керування і введіть пароль, якщо біля точки доступу відображається піктограма ключа, потім виберіть [Да].

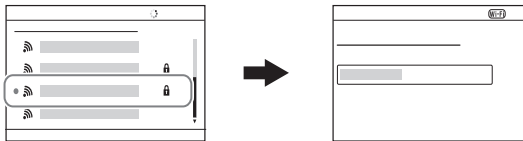

Примітки

- Якщо виконати підключення не вдасться, читайте інструкції з використання бездротової точки доступу або зверніться до адміністратора точки доступу.
- Щоб зберегти зображення на комп'ютер, на ньому потрібно встановити спеціальне програмне забезпечення.

Для Windows: PlayMemories Home

www.sony.net/pm/

Для Mac: Wireless Auto Import

<http://www.sony.co.jp/imsoft/Mac/>

Додавання програм на фотоапарат (завантаження програм)

До фотоапарата можна додати потрібні функції, відвідавши веб-сайт завантаження програм  (PlayMemories Camera Apps) в Інтернеті. Наприклад, доступні такі описані функції:

- можна використовувати різні ефекти для зйомки зображень;
- можна завантажувати зображення у мережеві служби безпосередньо з фотоапарата.

Завантаження програм

1 Зайдіть на веб-сайт завантаження програм.

<http://www.sony.net/pmca>

2 Виконайте вказівки на екрані для створення облікового запису служби.

- Якщо у вас є обліковий запис служби, зайдіть на веб-сайт завантаження програм.

3 Виберіть потрібну програму та завантажте її на фотоапарат, дотримуючись вказівок на екрані.

- Щоб підключити фотоапарат до комп'ютера Mac, виконайте відповідні налаштування на фотоапараті.

MENU →  (Настройка) 4 → [USB-соединение] → [MTP]

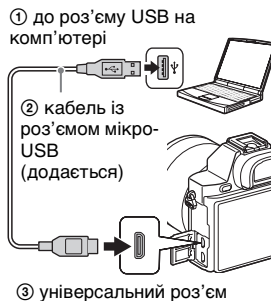

Використання програм



Додавання програм на фотоапарат (завантаження програм)

Примітки

- Функція завантаження програм може бути недоступною у деяких країнах і регіонах. Детальну інформацію шукайте на веб-сайті завантаження програм вище.

Завантаження програм безпосередньо за допомогою функції Wi-Fi фотоапарата

Можна завантажувати програми за допомогою функції Wi-Fi, не виконуючи під'єднання до комп'ютера.



Виберіть MENU →  (Приложение) → [Список приложен.] →  (PlayMemories Camera Apps), потім виконайте вказівки на екрані для завантаження програм.

Створіть обліковий запис служби заздалегідь.

Виберіть MENU →  (Беспровод-ная) 2 → [Руч. настр. тчк дост.] → точка доступу для під'єднання → змініть значення [Настр. IP-адреса] на [Авто], якщо вибрано [Ручной].

Запуск програми

1 Виберіть MENU → (Приложение) → [Список приложен.] → потрібна програма, яку потрібно запустити.

- Для встановлення функцій одним дотиком NFC і виклику програм одним торканням смартфона до позначки  на фотоапараті можна використовувати меню [Одно касание(NFC)]. Перед тим як використовувати функції одним дотиком NFC, виконайте описані нижче дії, щоб встановити, які програми потрібно викликати:
- MENU →  (Беспровод-ная) 1 → [Одно касание(NFC)] → потрібна програма
- Коли на фотоапараті відобразиться екран зйомки, торкніться фотоапарата смартфоном.
- За замовчуванням «Внедрен интелл. отдален. доступ» призначено функції [Одно касание(NFC)].

Використання програмного забезпечення

За допомогою перелічених нижче програм можна оптимізувати використання зображень, знятих фотоапаратом.

- «Image Data Converter»
- «PlayMemories Home»
- «Remote Camera Control»

Детально про встановлення дивіться на сторінках 83-86.

Рекомендоване комп'ютерне середовище (Windows)

У разі використання програмного забезпечення та імпортування зображень за допомогою USB-з'єднання рекомендується використовувати подане далі комп'ютерне середовище.

Операційна система (попередньо встановлена)	Windows Vista* SP2/Windows 7 SP1/Windows 8
«PlayMemories Home»	Центральний процесор: Intel Pentium III 800 МГц або потужніший (для відтворення/редагування відео високої чіткості: Intel Core Duo 1,66 ГГц або потужніший/Intel Core 2 Duo 1,66 ГГц або потужніший, Intel Core 2 Duo 2,26 ГГц або потужніший (AVC HD (FX/FH)), Intel Core 2 Duo 2,40 ГГц або потужніший (AVC HD (PS))) Пам'ять: не менше 1 Гб Жорсткий диск: вільне місце на диску для встановлення—приблизно 600 Мб Дисплей: роздільність екрана—не менше 1024 × 768 точок
«Image Data Converter Ver.4»/ «Remote Camera Control Ver.3»	Центральний процесор/пам'ять: Pentium 4 або потужніший/не менше 1 Гб Дисплей: не менше 1024 × 768 точок

* Starter (Edition) не підтримується.

Перегляд зображень на комп'ютері

Використання програмного забезпечення

**Рекомендоване комп'ютерне середовище
(Mac)**

У разі використання програмного забезпечення та імпортування зображень за допомогою USB-з'єднання рекомендується використовувати подане далі комп'ютерне середовище.

Операційна система (попередньо встановлена)	Mac OS X v10.6 – v10.8
«PlayMemories Home»	Центральний процесор: процесори Intel (Intel Core Solo/Core Duo/Core 2 Duo тощо) Жорсткий диск: вільне місце на диску для встановлення – приблизно 100 Мб Дисплей: роздільність екрана – не менше 1024 × 768 точок
«Image Data Converter Ver.4»/ «Remote Camera Control Ver.3»	Центральний процесор: Intel Core Solo/Core Duo/Core 2 Duo або потужніший Пам'ять: рекомендовано не менше 1 Гб. Дисплей: не менше 1024 × 768 точок

Примітки

- У середовищі, що базується на оновленні операційних систем, зазначених вище, а також у середовищі з альтернативним завантаженням належного функціонування не гарантується.
- У разі під'єднання 2 або більше USB-пристроїв до одного комп'ютера, деякі пристрої, у тому числі й цей фотоапарат, можуть не працювати залежно від типу USB-пристроїв, що використовуються.
- Під'єднання фотоапарата до порту USB, що підтримує Hi-Speed USB (сумісний із USB 2.0), дає змогу покращити перенесення даних (високошвидкісне перенесення), оскільки фотоапарат підтримує інтерфейс Hi-Speed USB (сумісний із USB 2.0).
- Коли комп'ютер відновлює роботу з режиму очікування або сплячого режиму, зв'язок між фотоапаратом і комп'ютером може відновитися не одразу.

Використання «Image Data Converter»

За допомогою програмного забезпечення «Image Data Converter» можна виконувати описані нижче дії.

Використання програмного забезпечення

- Можна відтворювати та редагувати зображення, записані у форматі RAW, за допомогою різних функцій корекції, наприклад функцій градаційної кривої та чіткості.
- Можна налаштовувати зображення за допомогою функцій балансу білого, експозиції, [Творческ. стиль] тощо.
- Можна зберігати зображення, які відображаються і відредаговані на комп'ютері.
Можна зберегти зображення у форматі RAW або в загальному форматі.
- Можна відображати і порівнювати зображення RAW та JPEG, записані за допомогою цього фотоапарата.
- Можна класифікувати зображення за 5 категоріями.
- Можна застосовувати кольорові мітки.

Як використовувати «Image Data Converter», читайте у довідці. Клацніть [Start] → [All Programs] → [Image Data Converter] → [Help] → [Image Data Converter Ver.4].

Сторінка підтримки програми «Image Data Converter» (лише англійська версія)
<http://www.sony.co.jp/ids-se/>

Встановлення програми «Image Data Converter»

1 Завантажте програмне забезпечення із вказаного веб-сайту і встановіть його на комп'ютері.

Windows:

<http://www.sony.co.jp/imsoft/Win/>

Mac:

<http://www.sony.co.jp/imsoft/Mac/>

Примітки

- Увійдіть у систему як адміністратор.

Використання програмного забезпечення

Використання «PlayMemories Home»

За допомогою програмного забезпечення «PlayMemories Home» можна імпортувати фотографії та відео на комп'ютер і використовувати їх. Програмне забезпечення «PlayMemories Home» використовується для імпортування відео формату AVCHD на комп'ютер.



Імпортування зображень із фотоапарата



Відтворення імпортованих зображень



Для Windows доступні також описані функції.



Перегляд зображень у календарі



Створення дисків із відео



Завантаження зображень у мережеві служби

Спільний доступ до зображень через «PlayMemories Online»



Використання програмного забезпечення

Примітки

- Для встановлення «PlayMemories Home» необхідне під'єднання до Інтернету.
- Для використання «PlayMemories Online» або інших мережевих служб необхідне під'єднання до Інтернету. «PlayMemories Online» чи інші мережеві служби можуть бути недоступні у деяких країнах або регіонах.
- Програмне забезпечення для Mac можна знайти за такою URL-адресою: <http://www.sony.co.jp/imssoft/Mac/>
- Якщо на комп'ютері встановлено програмне забезпечення «PMB (Picture Motion Browser)», яким комплектуються моделі, випущені до 2011 р., програма «PlayMemories Home» замінить його під час встановлення. Використовуйте програму «PlayMemories Home», яка призначена замінити програму «PMB».
- Відео, записані з використанням параметрів [60p 28M(PS)]/[50p 28M(PS)], [60i 24M(FX)]/[50i 24M(FX)] або [24p 24M(FX)]/[25p 24M(FX)] у меню [] Параметри зап.] конвертуються програмою «PlayMemories Home» для створення диска AVCHD. Така конвертація може тривати довгий період часу. Крім того, записати диск із зображеннями оригінальної якості неможливо. Щоб зберегти оригінальну якість зображення, необхідно зберігати відео на носії Blu-ray Disc.

Встановлення програми «PlayMemories Home»

1 Використовуючи на комп'ютері веб-браузер, перейдіть за вказаною URL-адресою та натисніть [Install] → [Run].

www.sony.net/pm/

2 Дотримуйтеся вказівок, що відображаються на екрані, для завершення встановлення.

Використання «Remote Camera Control»

Під'єднайте фотоапарат до комп'ютера. За допомогою програмного забезпечення «Remote Camera Control» можна:

Перегляд зображень на комп'ютері

Використання програмного забезпечення

- налаштувати фотоапарат і записувати зображення з комп'ютера;
- записувати зображення безпосередньо на комп'ютер;
- виконувати зйомку з таймером інтервалу.

Перед використанням виконайте такі налаштування: MENU →  (Настройка) 4 → [USB-соединение] → [Удаленный ПК]

Встановлення програми «Remote Camera Control»

1 Використовуючи на комп'ютері веб-браузер, перейдіть за вказаною URL-адресою.

Windows:

<http://www.sony.co.jp/imsoft/Win/>

Mac:

<http://www.sony.co.jp/imsoft/Mac/>

2 Дотримуючись вказівок, що відображаються на екрані, завантажте і встановіть «Remote Camera Control».

Примітки

- Для встановлення «Remote Camera Control» необхідне під'єднання до Інтернету.

Докладніше про фотоапарат («Довідковий посібник»)



«Довідковий посібник» – це інтерактивний онлайн-посібник. У ньому можна отримати детальні вказівки до багатьох функцій фотоапарата.

1 Зайдіть на сторінку підтримки Sony.

<http://www.sony.net/SonyInfo/Support/>

2 Виберіть свою країну або регіон.

3 Увійшовши на сторінку підтримки, запустіть пошук за назвою моделі свого фотоапарата.

- Назву моделі можна знайти на наклейці знизу фотоапарата.

Інше

Перевірка кількості фотознімків і тривалість відеозапису

Коли ви вставляєте у фотоапарат карту пам'яті й встановлюєте перемикач живлення у положення ON, на екрані з'являється кількість зображень, які можна зняти (у разі зйомки з поточними налаштуваннями).

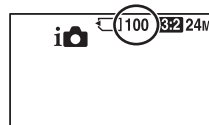

Примітки

- Якщо індикація «0» (кількість фотографій, які можна записати) миготить жовтим кольором, це означає, що на карті пам'яті немає вільного місця. Замініть карту пам'яті іншою або видаліть зображення з поточної карти пам'яті (сторінки 45, 70).
- Якщо індикація «NO CARD» (кількість фотографій, які можна записати) миготить жовтим кольором, це означає, що карту пам'яті не встановлено. Вставте карту пам'яті.

Кількість зображень, які можна зберегти на карті пам'яті

У таблиці нижче подано приблизну кількість зображень, які можна зберегти на карті пам'яті, відформатованій за допомогою цього фотоапарата. Значення визначено за допомогою стандартних карт пам'яті Sony для перевірки. Значення можуть відрізнятися залежно від умови зйомки й типу карти пам'яті, яка використовується.

Перевірка кількості фотознімків і тривалість відеозапису

ILCE-7:

Размер изобр.: L: 24M

Формат: 3:2*

Карта пам'яті, відформатована за допомогою цього фотоапарата (Одиниці: зображення)

Розмір \ Ємність	2 Гб	4 Гб	8 Гб	16 Гб	32 Гб	64 Гб
Стандартное	280	560	1100	2250	4600	9200
Высокое	195	395	800	1600	3200	6400
Сверхвысокое	105	215	435	870	1700	3450
RAW и JPEG	54	105	215	435	870	1750
RAW	74	145	295	600	1200	2400

ILCE-7R:

Размер изобр.: L: 36M

Формат: 3:2*

Карта пам'яті, відформатована за допомогою цього фотоапарата (Одиниці: зображення)

Розмір \ Ємність	2 Гб	4 Гб	8 Гб	16 Гб	32 Гб	64 Гб
Стандартное	215	440	890	1750	3550	7000
Высокое	145	295	600	1200	2400	4800
Сверхвысокое	78	150	310	630	1250	2500
RAW и JPEG	37	75	150	300	610	1200
RAW	50	99	200	405	810	1600

* Якщо для параметра [Формат] встановлено значення [16:9], можна записати більше зображень, ніж вказано в таблиці вище (крім випадку, коли вибрано значення [RAW]).

Інше

Перевірка кількості фотознімків і тривалість відеозапису

**Кількість зображень, які можна зберегти,
використовуючи одну батарею**

Зауважте, що фактична кількість може візнитися залежно від умов використання.

ILCE-7:

	Тривалість роботи батареї	Кількість зображень
Зйомка (фотографій)	Прибл. 135 хв.	Прибл. 270 зображень
Фактична зйомка (відео)	Прибл. 60 хв.	—
Неперервна зйомка (відео)	Прибл. 100 хв.	—
Перегляд (фотографій)	Прибл. 280 хв.	Прибл. 5600 зображень

ILCE-7R:

	Тривалість роботи батареї	Кількість зображень
Зйомка (фотографій)	Прибл. 135 хв.	Прибл. 270 зображень
Фактична зйомка (відео)	Прибл. 60 хв.	—
Неперервна зйомка (відео)	Прибл. 90 хв.	—
Перегляд (фотографій)	Прибл. 280 хв.	Прибл. 5600 зображень

Перевірка кількості фотознімків і тривалість відеозапису

Примітки

- Вищезгадані значення дійсні лише, якщо батарею заряджено повністю. Залежно від умов використання кількість зображень може бути меншою.
- Згадана кількість зображень, які можна записати, стосується зйомки за поданих нижче умов:
 - Батарея використовується за температури середовища 25 °С.
 - використовується об'єктив FE 28-70 mm F3.5-5.6 OSS;
 - використовується Sony «Memory Stick PRO Duo» (Mark2) (продається окремо);
 - для параметра [Яркість відеоискат.] встановлено значення [Ручної] [±0];
 - для параметра [Яркість монітора] встановлено значення [Ручної] [±0];
 - для параметра [Якість отображ.] встановлено значення [Стандартная] (ILCE-7)/[Высокое] (ILCE-7R);
- Кількість зображень у рядку «Зйомка (фотографій)» базується на стандарті CIPA і відповідає зйомці за таких умов: (CIPA: Camera & Imaging Products Association)
 - для параметра [Режим фокусов.] встановлено значення [Покадровый AF];
 - Зйомка кожні 30 секунд.
 - Живлення вмикається і вимикається кожний десятий раз.
- Тривалість відеозйомки у хвилинах обчислено за стандартом CIPA для зйомки за поданих нижче умов:
 - якщо для параметра [■] Параметри зап.] встановлено значення [60i 17M(FH)]/[50i 17M(FH)].
 - Звичайна відеозйомка: тривалість роботи від батареї залежить від частоти зйомки, масштабування, увімкнення/вимкнення тощо.
 - Неперервна відеозйомка: Тривалість роботи від батареї залежить від тривалості неперервної зйомки до досягнення максимального обмеження (29 хвилин), продовженої повторним натисненням кнопки MOVIE. Інші функції, зокрема масштабування, не використовуються.

Інше

Перевірка кількості фотознімків і тривалість відеозапису

Доступна тривалість відеозапису

У таблиці нижче подано приблизну загальну тривалість зйомки з використанням карти пам'яті, відформатованої цим фотоапаратом.

Карта пам'яті, відформатована за допомогою цього фотоапарата (h (годин), m (хвилини))

Смність Параметри зап.	2 Гб	4 Гб	8 Гб	16 Гб	32 Гб	64 Гб
60i 24M(FX)/50i 24M(FX)	10 m	20 m	40 m	1 h 30 m	3 h	6 h
60i 17M(FH)/50i 17M(FH)	10 m	30 m	1 h	2 h	4 h 5 m	8 h 15 m
60p 28M(PS)/50p 28M(PS)	9 m	15 m	35 m	1 h 15 m	2 h 30 m	5 h 5 m
24p 24M(FX)/25p 24M(FX)	10 m	20 m	40 m	1 h 30 m	3 h	6 h
24p 17M(FH)/25p 17M(FH)	10 m	30 m	1 h	2 h	4 h	8 h
1440×1080 12M	20 m	40 m	1 h 20 m	2 h 45 m	5 h 30 m	11 h
VGA 3M	1 h 10 m	2 h 25 m	4 h 55 m	10 h	20 h	40 h

- Безперервна зйомка може тривати приблизно 29 хвилин (обмежено характеристиками виробу). Максимальна тривалість безперервної відеозйомки у форматі MP4 (12M) становить близько 20 хвилин (обмеження 2 Гб для розміру файлу).

Перевірка кількості фотознімків і тривалість відеозапису

Примітки

- Тривалість відеозапису може відрізнятись, оскільки фотоапарат обладнано системою VBR (змінна швидкість потоку), яка автоматично налаштовує якість зображення в залежності від сцени зйомки. Під час зйомки об'єкта, що швидко рухається, зображення є чіткішим, а час зйомки коротший, адже для запису відео необхідно більше пам'яті. Тривалість запису також може відрізнятись в залежності від умов зйомки, об'єкта зйомки, а також від налаштувань розміру та якості зображення.
- Подані значення не стосуються неперервної зйомки.
- Тривалість зйомки може різнитись залежно від умов зйомки та карти пам'яті, яка використовується.
- Якщо з'являється індикація [L], припиніть відеозйомку. Температура всередині фотоапарата підвищилася до неприйнятної рівня.
- Детально про відтворення відео читайте на сторінці 68.

Примітки щодо неперервної відеозйомки

- Для високоякісної відеозйомки чи неперервної зйомки за допомогою датчика зображення необхідно багато енергії. Тому в разі продовження зйомки температура всередині фотоапарата збільшиться (особливо температура датчика зображення). Якщо таке стається, фотоапарат вимикається автоматично, оскільки вища температура впливає на якість зображень або внутрішній механізм фотоапарата.
- Доступна тривалість відеозйомки залежить від температури чи стану фотоапарата перед зйомкою. Якщо часто змінювати композицію чи знімати зображення після увімкнення живлення, температура всередині фотоапарата підвищиться, а доступна тривалість зйомки буде меншою.
- Якщо фотоапарат припинить зйомку через температуру, залиште його на кілька хвилин, вимкнувши живлення. Почніть знімати після того, як температура всередині фотоапарата знизиться повністю.
- Дотримання поданих далі вимог подовжить час зйомки.
 - Тримайте фотоапарат подалі від прямих сонячних променів.
 - Вимикайте фотоапарат, коли ним не користуєтесь.
- Максимальний розмір відеофайлу становить приблизно 2 Гб. Якщо розмір файлу становить приблизно 2 Гб, зйомка припиняється автоматично, коли для параметра [Формат файла] вибрано значення [MP4], і автоматично створюється новий відеофайл, коли для параметра [Формат файла] вибрано значення [AVCHD].
- Максимальна тривалість неперервної зйомки становить 29 хвилин.

inthe

Технічні характеристики

Фотоапарат

[Система]

Тип фотоапарата: цифровий фотоапарат зі змінним об'єктивом

Об'єктив: об'єктив з E-перехідником

[Датчик зображення]

Формат зображення:

ILCE-7: 35-мм повнорозмірний (35,8 мм × 23,9 мм), датчик зображення CMOS

ILCE-7R: 35-мм повнорозмірний (35,9 мм × 24,0 мм), датчик зображення CMOS

Загальна кількість пікселів фотоапарата:

ILCE-7:
прибл. 24,7 мегапікселів
ILCE-7R
прибл. 36,8 мегапікселів

Кількість ефективних пікселів фотоапарата:

ILCE-7:
прибл. 24,3 мегапікселів
ILCE-7R
прибл. 36,4 мегапікселів

[Захист від пилу]

Система: антистатичне покриття на оптичному фільтрі та ультразвуковому вібромеханізмі

[Система автоматичного фокусування]

Система:

ILCE-7:
система фазового виявлення/
система виявлення
контрастності
ILCE-7R:
система виявлення
контрастності

Діапазон чутливості: від 0 EV до 20 EV (за еквівалента ISO 100 з об'єктивом F2,8)

[Електронний видошукач]

Тип: електронний видошукач
Загальна кількість точок:

2 359 296 точок

Охоплення кадру: 100%

Збільшення: 0,71 × з об'єктивом 50 мм на безкінечність, -1 м⁻¹ (діоптрія)

Точка огляду (точка знаходження ока): приблизно 27 мм від окуляра, 22 мм від оправы окуляра при -1 м⁻¹

Налаштування діоптрій:
від -4,0 м⁻¹ до +3,0 м⁻¹ (діоптрія)

[РК-екран]

РК-панель: 7,5 см (тип 3.0),
базується на технології TFT

Загальна кількість точок:
921 600 точок

Технічні характеристики

[Керування експозицією]

Спосіб вимірювання: 1 200-зональне оцінювальне замірювання датчиком зображення

Діапазон вимірювання: від 0 EV до 20 EV (за еквівалента ISO 100 з об'єктивом F2,8)

Чутливість ISO

(рекомендований індекс експозиції):

фотознімки: [ISO AUTO], від ISO 50 до 25 600 (із кроком регулювання експозиції 1/3 EV)

відео: [ISO AUTO], від ISO 200 до 25 600 (із кроком регулювання експозиції 1/3 EV)

Мультикадрове усунення шуму: [ISO AUTO]/від ISO 100 до 51 200 (із кроком регулювання експозиції 1 EV)

Корекція експозиції: $\pm 5,0$ EV (можливість перемикання кроків 1/3 та 1/2 EV)

[Витримка]

Тип: з електронним керуванням, вертикальним переходом, шторно-щільниного типу

Діапазон витримки:

фотознімки: від 1/8 000 секунди до 30 секунд, а також ручна витримка

відео: від 1/8 000 секунди до 1/4 секунди (із кроком 1/3 EV)

Пристрій із підтримкою стандарту 1080 60i до 1/60 секунди у режимі AUTO (до 1/30 секунди у режимі автоматичної довгої витримки)

Пристрій із підтримкою стандарту 1080 50i до 1/50 секунди у режимі AUTO (до 1/25 секунди у режимі автоматичної довгої витримки)

Швидкість синхронізації зі спалахом:
ILCE-7: 1/250 секунд
ILCE-7R: 1/160 секунд

Інше

Технічні характеристики

[Формат запису]

Формат файлів: сумісні з форматом JPEG (DCF Ver. 2.0, Exif Ver. 2.3, MPF Baseline), RAW (Sony ARW 2.3)

Відео (формат AVCHD): сумісний із форматом AVCHD Ver.2.0

Відео: MPEG-4 AVC/H.264

Аудіо: 2-канальне Dolby Digital з Dolby Digital Stereo Creator

- Створено по ліцензії компанії Dolby Laboratories.

Відео (формат MP4): Відео: MPEG-4 AVC/H.264

Аудіо: MPEG-4 з 2-канальним звуком AAC-LC

[Носій для запису інформації]

«Memory Stick PRO Duo», карта SD

[Вхідні/вихідні роз'єми]

Універсальний роз'єм*:

Hi-Speed USB (USB 2.0)

HDMI: мікророз'єм HDMI типу D

Роз'єм  (для мікрофона):

∅ 3,5 мм стерео міні-роз'єм

Роз'єм  (для навушників):

∅ 3,5 мм стерео міні-роз'єм

* Підтримуються пристрої, сумісні з роз'ємом Micro USB.

Технічні характеристики

[Живлення, загальне]

Батарея, що використовується:
акумуляторна батарея NP-
FW50

[Споживання енергії]

У разі використання FE 28-70
мм F3.5-5.6 OSS*

ILCE-7:

у разі використання
видошукача: прибіл. 3,5 Вт

у разі використання РК-
екрана: прибіл. 2,7 Вт

ILCE-7R:

у разі використання
видошукача: прибіл. 3,5 Вт

у разі використання РК-
екрана: прибіл. 2,7 Вт

* Постачається з ILCE-7K.

[Інше]

Exif Print: підтримується
PRINT Image Matching III:
підтримується

DPOF: підтримується

Розміри: прибіл. 126,9 мм ×
94,4 мм × 48,2 мм (Ш/В/Г, не
враховуючи виступи)

Вага:

ILCE-7:

прибіл. 474 г (з батареєю і
«Memory Stick PRO Duo»)
прибіл. 416 г (лише корпус)

ILCE-7R:

прибіл. 465 г (з батареєю і
носієм «Memory Stick PRO
Duo»)

прибіл. 407 г (лише корпус)

Температура використання: від
0°C до 40°C

[Бездротова локальна мережа]

Підтримуваний формат: IEEE
802.11 b/g/n

Частотний діапазон: 2,4 ГГц

Безпека: WEP/WPA-PSK/
WPA2-PSK

Спосіб підключення: WPS (Wi-Fi
Protected Setup)/вручну

Спосіб доступу: режим
інфраструктури

NFC: сумісність із NFC Forum
Type 3 Tag

Адаптер змінного струму AC-UB10C/UB10D

Вимоги щодо живлення:

змінний струм від 100 В до
240 В, 50 Гц/60 Гц, 70 мА

Вихідна напруга: постійний
струм 5 В, 0,5 А

Температура використання:
від 0°C до 40°C

Температура зберігання:
від -20 °C до +60 °C

Розміри (прибіл.):

50 мм × 22 мм × 54 мм (Ш/В/Г)

Інше

UA
97

Технічні характеристики

Акумуляторна батарея NP-FW50

Батарея, що використовується:
Літійво-іонна батарея

Максимальна напруга:
постійний струм 8,4 В

Номінальна напруга: постійний
струм 7,2 В

Максимальна напруга
заряджання: постійний струм
8,4 В

Максимальний струм
заряджання: 1,02 А

Ємність: типова 7,7 Вт/год
(1 080 мА/год)
Мінімальна: 7,3 Вт/год
(1 020 мА/год)

Максимальні розміри:
прибл. 31,8 мм × 18,5 мм ×
45 мм (Ш/В/Г)

Об'єктив FE 28-70 mm F3.5-5.6 OSS (додається до ILCE-7K)

Фокусна відстань: 28 мм – 70 мм

Групи–елементи об'єктива: 8–9

Кут зору: 75° – 34°

Мінімальний фокус*: 0,3 м – 0,45 м

Максимальне збільшення: 0,19×

Мінімальна діафрагма (f-stop):
f/22 – f/36

Діаметр світлофільтра: 55 мм

Розміри (макс. діаметр × висота):
прибл. 72,5 мм × 83 мм

Маса: прибл. 295 г

SteadyShot: Доступно

*Мінімальна відстань
фокусування — це найменша
відстань між датчиком
зображення та об'єктом.

Дизайн та характеристики
можуть бути змінені
виробником без
попереднього повідомлення.

Про сумісність даних зображень

- Цей фотоапарат відповідає універсальному стандарту DCF (Design rule for Camera File system), визначеному асоціацією JEITA (Japan Electronics and Information Technology Industries Association).
- Відтворення зображень, знятих за допомогою цього фотоапарата, на іншому обладнанні, а також відтворення фотоапаратом зображень, записаних або відредагованих на іншому обладнанні, не гарантується.

Технічні характеристики

Товарні знаки

- Подані далі знаки є товарними знаками Sony Corporation.
α, «Memory Stick», «Memory Stick PRO», **MEMORY STICK PRO**, «Memory Stick Duo», **MEMORY STICK DUO** «Memory Stick PRO Duo», **MEMORY STICK PRO DUO** «Memory Stick PRO-HG Duo», **MEMORY STICK PRO-HG DUO** «Memory Stick XC-HG Duo», **MEMORY STICK XC-HG DUO** «MagicGate», **MAGIC GATE**, «BRAVIA», «InfoLITHIUM», «PlayMemories Camera Apps», «PlayMemories Home», «PlayMemories Online», «PlayMemories Mobile»
- Логотипи «AVCHD Progressive» та «AVCHD Progressive» є товарними знаками Panasonic Corporation та Sony Corporation.
- Dolby і символ двох літер D є товарними знаками Dolby Laboratories.
- Microsoft, Windows та Windows Vista є зареєстрованими товарними знаками або товарними знаками Microsoft Corporation у США та/або інших країнах.
- Терміни HDMI та HDMI High-Definition Multimedia Interface, а також логотип HDMI є товарними знаками чи зареєстрованими товарними знаками HDMI Licensing LLC у США та інших країнах.
- Mac, Mac OS є зареєстрованими товарними знаками Apple Inc.
- iOS є зареєстрованим товарним знаком або товарним знаком Cisco Systems, Inc. та/або її дочірніх компаній у США та низці інших країн.
- iPhone та iPad є товарними знаками Apple Inc., зареєстрованими у США та інших країнах.
- Intel, Intel Core та Pentium є товарними знаками або зареєстрованими товарними знаками Intel Corporation.
- Логотип SDXC є товарним знаком SD-3C, LLC.
- Android, Google Play є товарними знаками Google Inc.
- Wi-Fi, логотип Wi-Fi, Wi-Fi PROTECTED SET-UP є зареєстрованими товарними знаками Wi-Fi Alliance.
- Позначка N є товарним знаком або зареєстрованим товарним знаком NFC Forum, Inc. у США та інших країнах.
- DLNA та DLNA CERTIFIED є товарними знаками Digital Living Network Alliance.
- «PS» та «PlayStation» є зареєстрованими товарними знаками Sony Computer Entertainment Inc.
- Facebook і логотип «f» є товарними знаками або зареєстрованими товарними знаками Facebook, Inc.

Інше

Технічні характеристики

- YouTube і логотип YouTube є товарними знаками або зареєстрованими товарними знаками Google Inc.
- Eye-Fi є товарним знаком Eye-Fi, Inc.
- Крім того, назви систем і продуктів, які використовуються у цьому посібнику, є товарними знаками або зареєстрованими товарними знаками їх відповідних розробників або виробників. Проте, знаки TM або ® використовуються у цьому посібнику не в усіх випадках.



- Можна також користуватися PlayStation 3 і завантажити програму для PlayStation 3 із PlayStation Store (де доступно).
- Програма для PlayStation 3 потребує облікового запису PlayStation Network і завантаження програми. Вона доступна в регіонах, де знаходиться PlayStation Store.



Алфавітний покажчик

Б

Багатоінтерфейсний роз'єм	21
Баланс білого.....	38
Батарея	50

В

Вбудована довідка	87, 49
Вибір сцени	40
Вибір фото/відео.....	69
Видалення.....	70
Видошукач	19

Д

Диск керування	32
Диск корекції експозиції	29

З

Запис відео	67
Заряджання батареї	50
Зйомка	65
Зменшення тремтіння фотоапарата	62

І

Індикатор заряджання	52
----------------------------	----

К

Кількість зображень, які можна записати	88
Карта пам'яті	55, 56
Кнопка виклику функцій	34, 35
Кнопка MOVIE	67
Комп'ютер.....	81

М

Мова.....	13
-----------	----

Н

Налашт. дати/часу	60
Налаштування годинника	60
Налаштування діоптрій	19

П

Перегляд зображення	68
Плечовий ремінь	22
Програмне забезпечення	81

Р

Рідкокристалічний дисплей.....	25
Режим Авто.....	65
Режим зйомки.....	71
Режим протягання	37
Роз'єм для мікрофона	21

Алфавітний покажчик

С

Сенсор окуляра19

Т

Творческ. стиль.....37, 74

Технічні характеристики94

Тривалість відеозапису92

Ф

Фотозйомка65

Ч

Часовий пояс60

A-Z

AUTO65

DISP.....41

DRO/Авто HDR75

Fn34, 35

Image Data Converter.....82, 83

MENU36

MOVIE67

NFC.....77

PlayMemories Camera

Apps.....79

PlayMemories Home84, 85

Quick Navi30

Remote Camera Control.....85

SteadyShot62

Wi-Fi9, 77

Алфавітний покажчик

Алфавітний покажчик

UA
103

ILCE-77R
4-478-729-61(1)

Алфавітний показчик

Инструкция загружена с сайта <http://mcgrp.ru> большой выбор руководств и инструкций в формате pdf, doc, exe и с возможностью онлайн просмотра.