

SAMSUNG

RU Инструкция по эксплуатации

РУКОВОДСТВО ПОЛЬЗОВАТЕЛЯ

Перед началом эксплуатации пылесоса внимательно прочитайте настоящие инструкции. Сохраните эти инструкции!

Подлежит использованию по назначению в нормальных условиях
Срок службы: 7 лет

Сделано во Вьетнаме
Юридический адрес изготовителя: Самсунг Электроникс Ко, Лтд,
416 Магянг 3-донг Вонгтонг-ту
Сувон-си Гвонгджа-до 443-742
Корея

Модель: SC432A, SC432B, SC4322, SC4325, SC4326, SC4330
SC4331, SC4332, SC4335, SC4336, SC4350, SC4352



Сертификат №: РОСС KR.AB57.B00065

Срок действия с 17.01.2011 до 16.01.2014

Орган по сертификации: РОСС RU.0001.11AB57

Завод: ООО Самсунг Электроникс Вьетнам, Вьетнам, провинция Бак Ninh, Район Йен Фонг, Коммуна Йен Транг, Промышленная зона Йен Фонг 1

Импортер в России: ООО "Самсунг Электроникс Рус Компани" 125009, г. Москва, Большой Гнезниковский переулок, дом 1, строение 2

ПЫЛЕСОС



KZ.0.02.0072



Класс защиты - II

- * Перед использованием устройства, пожалуйста, внимательно прочитайте эту инструкцию.
- * Устройство предназначено только для использования в помещении.
- * Данное изделие предназначено для использования в быту при нормальных условиях.
- * Изготовитель оставляет за собой право менять дизайн и спецификации без предварительного уведомления.

Зарегистрируйтесь в клубе Samsung на сайте www.samsung.com/register

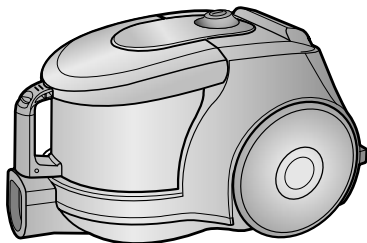

Важные меры предосторожности

1. Внимательно прочитайте инструкцию. Перед включением, проверьте, чтобы напряжение сети соответствовало указанному на паспортной табличке пылесоса.
2. **ПРЕДУПРЕЖДЕНИЕ** : не пользуйтесь пылесосом если пылесос стоит на влажном коврике или полу.
Не используйте пылесос для сбора воды.
3. Если каким-либо электрическим прибором пользуются дети, либо если пользование осуществляется в присутствии детей, необходимо обеспечить тщательное наблюдение. Не позволяйте использовать пылесос в качестве игрушки. Не допускайте пользование пылесосом без наблюдения. Используйте пылесос только по назначению, указанному в настоящей инструкции.
4. Не пользуйтесь пылесосом без бункера для уловленной пыли. Опустошайте бункер до того его полного заполнения, это позволит обеспечить лучшую эффективность.
5. Перед включением вилки сетевого шнура в розетку переведите переключатель в положение "Stop" (останов) или "Min".
6. Не используйте пылесос для сбора спичек, дымящегося пепла или окурков. Держите пылесос вдали от кухонных плит или других источников тепла. Тепло может привести к деформации или обесцвечиванию пластмассовых деталей пылесоса.
7. Избегайте уборки жестких, острых предметов пылесосом, поскольку они могут повредить детали пылесоса. Не ставьте ничего на шланг. Не блокируйте порты всасывания или выброса.
8. Перед тем, как вынуть вилку из розетки сети питания, выключите пылесос с помощью кнопки на корпусе. Перед сменой пылевого мешка или контейнера для пыли выньте вилку из розетки сети питания. Во избежание повреждения, пожалуйста, при извлечении вилки из розетки держитесь за вилку, а не за шнур.
9. Это устройство не предназначено для использования людьми (включая детей) с ограниченными физическими, сенсорными или умственными способностями или лицами, у которых нет опыта или знаний, если их действия не контролируются или если они не проинструктированы относительно использования устройства лицом, отвечающим за безопасность.
Чтобы дети не могли играть с пещью, не оставляйте их без присмотра.
10. Вилку из розетки следует извлекать перед началом чистки или обслуживания устройства.
11. Не рекомендуется использовать шнур удлинителя.
12. Если ваш пылесос не работает должным образом, отключите его от сети и обратитесь к уполномоченному представителю по техническому обслуживанию.
13. Если сетевой шнур поврежден, его должен заменить производитель или представитель по техническому обслуживанию, либо во избежание возникновения опасной ситуации, квалифицированный специалист.
14. Не переносите пылесос, держа его за шланг. Для переноски пылесоса пользуйтесь ручкой.
15. Пылесос предназначен для уборки поверхностей, загрязненных пылью.
16. Не используйте пылесос для уборки поверхностей, загрязненных пищевыми продуктами (например, сахарный песок, соль, мука и пр. сыпучие продукты), а также поверхностей, загрязненных строительными материалами (например, побелка, песок, земля, цемент и пр.) и стиральным порошком.
17. Пылесос оснащен самовосстанавливающимся автоматом термической защиты, отключающим питание пылесоса при его перегреве. Перегрев может быть вызван засорением фильтра, насадкой, трубкой или шланга, а также длительным временем работы. После устранения причины перегрева и остывания двигателя, пылесос включается автоматически.



ПРЕДУПРЕЖДЕНИЕ

Данный пылесос предназначен только для домашнего использования. Не используйте пылесос для удаления строительных отходов или мусора. Не используйте пылесос при отсутствии одного из фильтров, так как это может привести к повреждению внутренних компонентов и аннулированию гарантийных обязательств.

1 СБОРКА ПЫЛЕСОСА

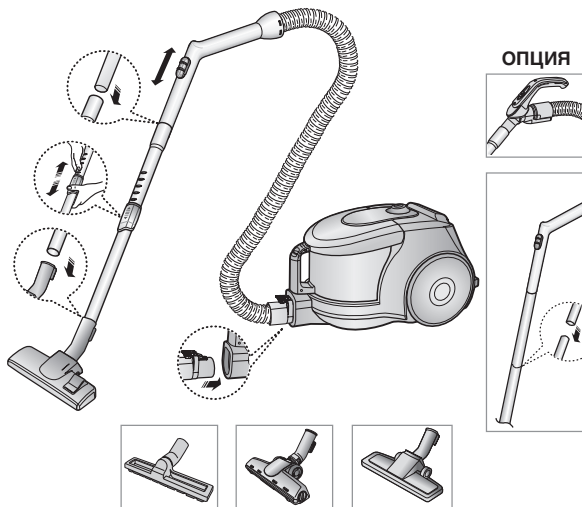

► Характеристики могут различаться в зависимости от модели.

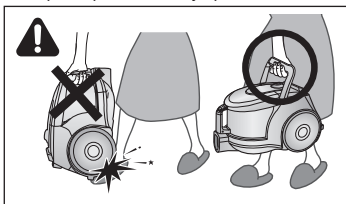

ОСТОРОЖНО

Пожалуйста, не нажимайте на кнопку ручки бункера для уловленной пыли при переноске устройства.

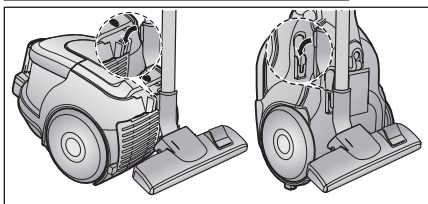

При хранении, «паркуйте» нижнее сопло.

2 ЭКСПЛУАТАЦИЯ ПЫЛЕСОСА

2-1 ВКЛЮЧЕНИЕ -ВЫКЛЮЧЕНИЕ

1) ВАРИАНТ ЭЛЕМЕНТОВ УПРАВЛЕНИЯ
НА КОРПУСЕ

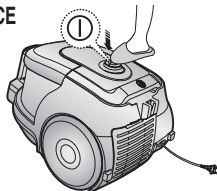

2) ВАРИАНТ ВКЛ /ВЫКЛ

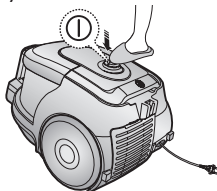

2-2 СЕТЕВОЙ ШНУР

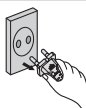
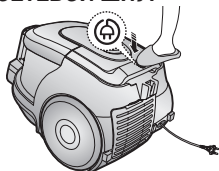

ПРИМЕЧАНИЕ

При извлечении вилки из розетки держитесь за вилку, а не за шнур

2-3 УПРАВЛЕНИЕ ПИТАНИЕМ

1) ТОЛЬКО ДЛЯ ПЫЛЕСОСА С ВЫКЛЮЧАТЕЛЕМ НА РУЧКЕ (ВАРИАНТ)

- ПЕРЕМЕСТИТЕ ВЫКЛЮЧАТЕЛЬ В ПОЛОЖЕНИЕ

Пылесос выключается (переключается в режим ожидания)

- СДВИНУТЬ ВПЕРЕД ДО МАКСИМАЛЬНОГО

Мощность всасывания плавно увеличивается до максимальной величины.

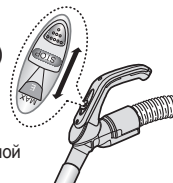

2) ВАРИАНТ УПРАВЛЕНИЯ НА КОРПУСЕ / ТИП ВКЛ /ВЫКЛ

- ШЛАНГ

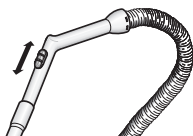

Чтобы уменьшить всасывание для чистки занавесей, небольших ковриков и других легких материалов, потяните за защелку до открытия отверстия.

- КОРПУС (ТОЛЬКО ДЛЯ ПЫЛЕСОСА С УПРАВЛЕНИЕМ НА КОРПУСЕ)





MIN = Для чувствительной поверхности, например, для чистки тюли.

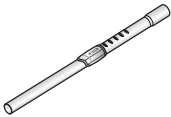
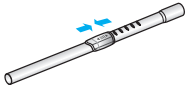
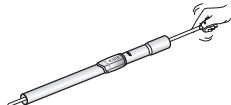

MAX = Для чистки жестких полов и сильно загрязненных ковров.

2-4 КАК ПОЛЬЗОВАТЬСЯ НАСАДКАМИ И ОБСЛУЖИВАНИЕ НАСАДОК

► Характеристики могут отличаться в зависимости от модели.

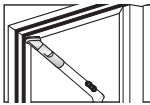
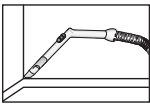
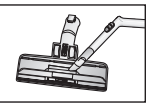
<p>ТРУБКА</p> 	 <p>Отрегулируйте длину телескопической трубки сдвигая кнопку регулировки длины, расположенной в центре телескопической трубки, вперед или назад.</p>	 <p>Чтобы проверить наличие загрязнения в трубке, отделите телескопическую трубку и максимально уменьшите ее длину. Это позволит легко удалить грязь, накопившуюся в трубке.</p>
--	--	---

<p>НАСАДКИ (ОПЦИЯ)</p> 	<p>УБОРКА ПЫЛИ</p>  <p>Предназначена для чистки мебели, полок, книг и т.д.</p>	<p>Щелевая насадка</p>  <p>Щелевая насадка предназначена для чистки радиаторов, узких мест, углов, зазоров между занавесками.</p>	 <p>Для большей эффективности, прочистите половую щетку с помощью щелевой насадки.</p>
---	--	---	---

<p>ОПЦИЯ</p> 	<p>Для упрощения чистки снимите прозрачную крышку барабана</p> 
---	---

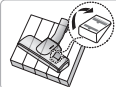
<p>ОПЦИЯ</p> 	<p>► Чистка ковра</p>  <p>► Чистка пола</p>  <p>Отрегулируйте положения входного рычага в зависимости от поверхности пола.</p>	 <p>Если входное отверстие засорено, полностью удалите загрязнение.</p>
---	--	--

3 ОПУСТОШЕНИЕ контейнера для УЛОВЛЕННОЙ ПЫЛИ

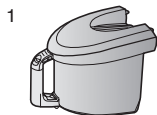

Как только уровень пыли в контейнере достигает максимальной отметки, либо если интенсивность всасывания заметно падает, опустошите контейнер для уловленной пыли.

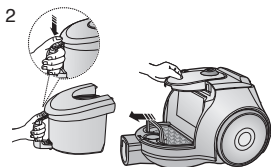

Извлеките контейнер, нажав на кнопку.



Снимите крышку.

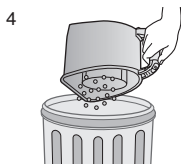

Вытряхните пыль в контейнер мусорный.

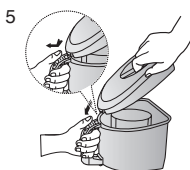

Закройте крышку.

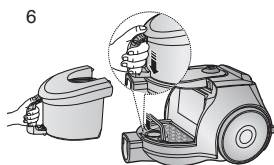

Перед использованием, вставьте контейнер для уловленной пыли в корпус пылесоса до щелчка.

Извлечение пыли в пластиковый пакет (рекомендуется для лиц страдающих астмой /аллергией)

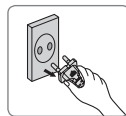
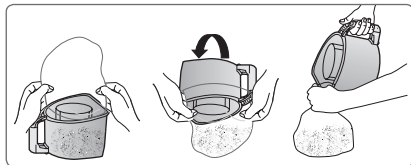

ПРИМЕЧАНИЕ

Вы можете сполоснуть контейнер для уловленной пыли холодной водой.



4 ЧИСТКА ПЫЛЕВОГО МЕШКА

4-1. КОГДА СЛЕДУЕТ ЧИСТИТЬ ПЫЛЕВОЙ МЕШОК

- Если во время чистки интенсивность всасывания существенно падает, пожалуйста, проверьте пылевой мешок, как указано ниже.

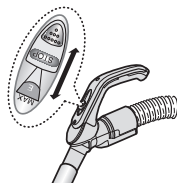

Включите мощность пылесоса на «MAX»

УПРАВЛЕНИЕ НА РУЧКЕ

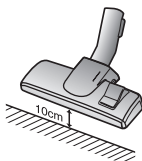

Если интенсивность всасывания заметно падает когда входное отверстие расположено на расстоянии 10 см над полом, его следует прочистить.

ПРИМЕЧАНИЕ

Если интенсивность всасывания заметно, но постепенно, снижается опустошите пылевой мешок (4-2), как показано на следующей иллюстрации.

4-2 ЧИСТКА ПЫЛЕВОГО блока

1

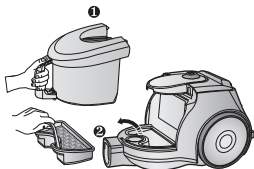

Снимите для уловленной пыли и пылевой мешок, как показано на рисунке.

2

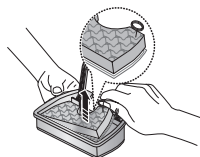

Извлеките губку и фильтр из пакета для сбора пыли.

3



Промойте в воде губчатый элемент и корпус воздушного фильтра пылевого блока.

4

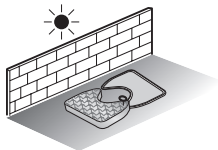

Просушите губку и фильтр в тени в течение не менее 12 часов.

5

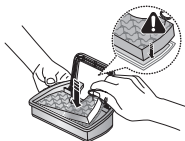

Установите губку и фильтр в пакет для сбора пыли.

6

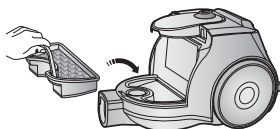

Вставьте пылевой блок в корпус пылесоса.



ПРИМЕЧАНИЕ

проверьте, чтобы перед помещением в пылесос фильтр был сухим. Его следует сушить в течение 12 часов.

5 ЧИСТКА ФИЛЬТРА, ЗАЩИЩАЮЩЕГО ЭЛЕКТРОДВИГАТЕЛЬ

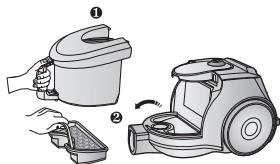

Извлеките блок для сбора уловленной пыли и пылевой мешок.

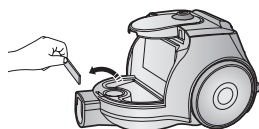

Извлеките фильтр защищающий электродвигатель из пылесоса. Вытряхните и выбейте пыль из фильтра и вставьте его обратно в пылесос.

6 ЧИСТКА ВЫХОДНОГО ФИЛЬТРА

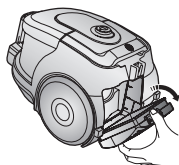

Чтобы снять фильтр нажмите на закрепленную деталь рамы в задней части корпуса.

ОПЦИЯ – МИКРОФИЛЬТР

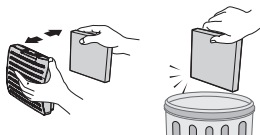

Снять и заменить засоренный выходной фильтр.

ОПЦИЯ

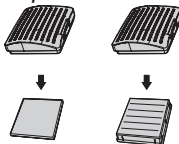

ПРИМЕЧАНИЕ

Фильтры для замены можно приобрести у вашего местного дистрибьютора Samsung, или в авторизованных сервисных центрах компании Самсунг Электроникс.

- ЕСЛИ У ВАС ВОЗНИКЛИ ПРОБЛЕМЫ

ПРОБЛЕМА	ПРИЧИНА	УСТРАНЕНИЕ
Электродвигатель не запускается.	Отсутствует подача питания. Сработал механизм отключения при перегреве.	Проверьте шнур, вилку и розетку. Дайте пылесосу остыть.
Постепенно снижается сила всасывания.	Насадка, всасывающий шланг или трубка засорены.	Проверить пылесос на наличие засорений, при наличии удалить.
Шнур не сматывается до конца.	Проверьте, чтобы шнур не был перекручен и не задевал за что-либо.	Вытянуть шнур на 2-3 метра и нажать кнопку перемотки.
Пылесос не собирает грязь.	Трещина или отверстие в шланге.	Проверить шланг и при необходимости заменить.
Низкое или падающее всасывание.	Фильтр полностью заполнен пылью.	Пожалуйста, проверьте фильтр и, при необходимости прочистите, как показано на иллюстрациях.

-ТЕХНИЧЕСКИЕ ХАРАКТЕРИСТИКИ

МОДЕЛЬ	МОЩНОСТЬ ВСАСЫВАНИЯ(W)	ПОТРЕБЛЯемая ЭНЕРГИЯ(W)	НАПРЯЖЕНИЕ (V)	ЧАСТОТА (Hz)	ВЕС(КГ)		РАЗМЕРЫ(мм)	
					без упаковки	брутто	без упаковки	брутто
SC432A	340	1500	230	50	4.1	6.4	280 x 238 X 395	316 x 502 X 310
SC432B	340	1500	230	50	4.1	6.4	280 x 238 X 395	316 x 502 X 310
SC4322	350	1600	230	50	4.1	6.5	280 x 238 X 395	316 x 502 X 310
SC4325	350	1600	230	50	4.1	6.5	280 X 238 X 395	316 X 502 X 310
SC4326	350	1600	230	50	4.1	6.5	280 x 238 X 395	316 x 502 X 310
SC4330	350	1600	230	50	4.1	6.5	280 X 238 X 395	316 X 502 X 310
SC4331	350	1600	230	50	4.1	6.5	280 X 238 X 395	316 X 502 X 310
SC4332	350	1600	230	50	4.1	6.5	280 x 238 X 395	316 x 502 X 310
SC4335	350	1600	230	50	4.1	6.9	280 x 238 X 395	316 x 502 X 310
SC4336	350	1600	230	50	4.1	6.5	280 x 238 X 395	316 x 502 X 310
SC4350	360	1800	230	50	4.2	7.0	280 x 238 X 395	316 x 502 X 310
SC4352	360	1800	230	50	4.2	7.0	280 x 238 X 395	316 x 502 X 310

Если у вас есть предложения или вопросы по продуктам Samsung, связывайтесь с информационным центром Samsung.

Country	Customer Care Center ☎	Web Site
RUSSIA	8-800-555-55-55	www.samsung.ru
KAZAKHSTAN	8-10-800-500-55-500	www.samsung.com/kz_ru
UZBEKISTAN	8-10-800-500-55-500	www.samsung.com/kz_ru
TAJIKISTAN	8-10-800-500-55-500	
KYRGYZSTAN	00-800-500-55-500	
GEORGIA	8-800-555-555	
ARMENIA	0-800-05-555	
AZERBAIJAN	088-55-55-555	