

# KAWAI

ЦИФРОВОЕ ПИАНО

# CL36

## Руководство пользователя

ЭЛЕМЕНТЫ УПРАВЛЕНИЯ  
И ИХ ФУНКЦИИ  
1

С ЧЕГО НАЧАТЬ  
2

ФУНКЦИЯ  
ОБУЧЕНИЯ  
3

ЗАПИСЫВАЮЩЕЕ  
УСТРОЙСТВО  
4

НАСТРОЙКИ  
5

ФУНКЦИЯ  
ЭНЕРГОСБЕРЕЖЕНИЯ  
6

ПРИЛОЖЕНИЕ  
7





**Благодарим Вас за приобретение цифрового пиано KAWAI**

Это цифровое пиано KAWAI является революционно новым клавишным инструментом, объединяющим в себе последние достижения электроники и традиционно высочайшее мастерство, приобретенное KAWAI за многие годы производства пианино. Клавиатура CL36 обеспечивает чувствительность клавиш и полный динамический диапазон, необходимые для великолепного исполнения на фортепиано, клавесине, органе и других инструментах. В фортепианных упражнениях исполнителю поможет функция обучения со встроенными сборниками этюдов Черни и Бургмюллера или пьес из фортепианной хрестоматии начального уровня «Alfred`s» (Alfred`s Basic Piano Library (только для США, Канады, Австралии и Великобритании)).

Кроме того, цифровое пиано CL36 оборудовано интерфейсом MIDI (Musical Instrument Digital Interface), что позволяет управлять несколькими устройствами одновременно, расширяя диапазон музыкальных возможностей.

Данное руководство содержит важную информацию, которая поможет использовать все возможности инструмента. Пожалуйста, внимательно прочитайте все разделы. Храните данное руководство в доступном месте.

**Содержание**

◆ МЕРЫ ПРЕДОСТОРОЖНОСТИ.....	4	4. ЗАПИСЫВАЮЩЕЕ УСТРОЙСТВО.....	23
1. ЭЛЕМЕНТЫ УПРАВЛЕНИЯ И ИХ ФУНКЦИИ... 8		1) ЗАПИСЬ .....	23
◇ ПАНЕЛЬ УПРАВЛЕНИЯ.....	8	2) ВОСПРОИЗВЕДЕНИЕ .....	24
◇ ИСПОЛЬЗОВАНИЕ КАРТЫ ФУНКЦИЙ.....	8	3) УДАЛЕНИЕ ВСЕХ ЗАПИСЕЙ.....	24
◇ ПЕДАЛИ.....	9	5. НАСТРОЙКИ.....	25
2. С ЧЕГО НАЧАТЬ.....	10	1) ОСНОВНЫЕ ФУНКЦИИ .....	25
1) ОСНОВНЫЕ ОПЕРАЦИИ.....	10	2) ЧУВСТВИТЕЛЬНОСТЬ КЛАВИАТУРЫ.....	26
◇ ДЕМОСТРАЦИОННЫЕ ПРОИЗВЕДЕНИЯ.....	11	3) ТРАНСПОНИРОВАНИЕ.....	26
◇ ВЫБОР ТЕМБРА .....	12	4) НАСТРОЙКА.....	27
2) РЕЖИМ DUAL .....	13	5) РЕВЕРБЕРАЦИЯ.....	27
3) РЕЖИМ FOUR HANDS.....	14	6) РЕЗОНАНС СТРУН ПРИ НАЖАТИИ ПРАВОЙ ПЕДАЛИ.....	28
4) МЕТРОНОМ.....	15	7) РЕЖИМЫ ФУНКЦИИ CONCERT MAGIC.....	28
◇ ЗАПУСК МЕТРОНОМА.....	15	8) ВЫБОР КАНАЛА MIDI.....	29
◇ СМЕНА РАЗМЕРА.....	15	◇ О ТЕХНОЛОГИИ MIDI .....	29
◇ РЕГУЛИРОВКА ТЕМПА МЕТРОНОМА.....	16	◇ MIDI ФУНКЦИИ CL36.....	29
5) ФУНКЦИЯ CONCERT MAGIC .....	17	9) ОТКЛЮЧЕНИЕ ЗВУЧАНИЯ .....	30
◇ ВЫБОР ПРОИЗВЕДЕНИЯ.....	17	10) МУЛЬТИТЕМБРАЛЬНЫЙ РЕЖИМ.....	31
◇ ПРОСЛУШИВАНИЕ ПРОИЗВЕДЕНИЯ.....	17	11) ПОСЫЛ КОМАНДЫ «PROGRAM CHANGE».....	32
◇ ИСПОЛНЕНИЕ .....	18	6. ФУНКЦИЯ ЭНЕРГОСБЕРЕЖЕНИЯ... 33	
◇ ТИПЫ ПРОИЗВЕДЕНИЙ CONCERT MAGIC.....	18	1) АВТОМАТИЧЕСКОЕ ОТКЛЮЧЕНИЕ ПИТАНИЯ .....	33
◇ ДЕМОСТРАЦИОННЫЕ РЕЖИМЫ CONCERT MAGIC..	19	7. ПРИЛОЖЕНИЕ .....	34
3. ФУНКЦИЯ ОБУЧЕНИЯ.....	20	1) ПОДКЛЮЧЕНИЕ ДРУГИХ УСТРОЙСТВ .....	34
◇ ВЫБОР ПЬЕСЫ ИЗ ПЕРВОГО УЧЕБНИКА.....	20	2) РУКОВОДСТВО ПО СБОРКЕ.....	35
◇ ВЫБОР ПЬЕСЫ ИЗ ВТОРОГО УЧЕБНИКА.....	20	3) СПИСОК ПРОИЗВЕДЕНИЙ CONCERT MAGIC.....	38
◇ ПРОСЛУШИВАНИЕ ПЬЕСЫ.....	21	4) СПИСОК УЧЕБНЫХ ПЬЕС.....	39
◇ ВЫХОД ИЗ РЕЖИМА ОБУЧЕНИЯ .....	21	◇ УЧЕБНИК ALFRED'S BASIC PIANO LIBRARY .....	39
◇ РАЗУЧИВАНИЕ ПАРТИЙ ПРАВОЙ И ЛЕВОЙ РУКИ.....	21	◇ ЭТЮДЫ BURGMÜLLER & CZERNY .....	40
◇ ИЗМЕНЕНИЕ ТЕМПА УЧЕБНОЙ ПЬЕСЫ .....	22	5) ТЕХНИЧЕСКИЕ ХАРАКТЕРИСТИКИ.....	41
		6) КАРТА MIDI-ФУНКЦИЙ.....	42

# Техника безопасности

## СОХРАНИТЕ ЭТУ ИНСТРУКЦИЮ

РИСК ВОЗНИКНОВЕНИЯ ПОЖАРА, УДАРА ТОКОМ ИЛИ ТРАВМ

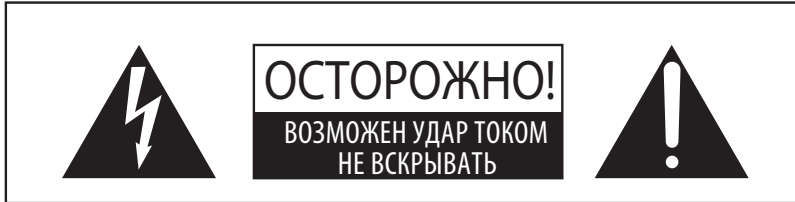

### ВНИМАНИЕ

ЧТОБЫ СНИЗИТЬ СТЕПЕНЬ РИСКА ВОЗНИКНОВЕНИЯ ПОЖАРА ИЛИ УДАРА ТОКОМ, НЕ МОЧИТЕ УСТРОЙСТВО И НЕ ОСТАВЛЯЙТЕ ЕГО ПОД ДОЖДЕМ

ЧТОБЫ СНИЗИТЬ СТЕПЕНЬ РИСКА УДАРА ТОКОМ, НЕ СНИМАЙТЕ КРЫШКУ (ЗАДНЮЮ ПАНЕЛЬ) УСТРОЙСТВА. НЕ СОДЕРЖИТ ДЕТАЛЕЙ, ОБСЛУЖИВАЕМЫХ ПОЛЬЗОВАТЕЛЕМ. ОБСЛУЖИВАЕТСЯ ТОЛЬКО КВАЛИФИЦИРОВАННЫМИ ТЕХНИКАМИ.



Символ молнии со стрелочкой в равнобедренном треугольнике предупреждает пользователя о наличии неизолированного высокого напряжения в устройстве. Это может стать причиной удара током.



Восклицательный знак в равнобедренном треугольнике предупреждает пользователя о важных инструкциях по управлению устройством и его обслуживанию, содержащихся в прилагаемой инструкции.

### Расшифровка пиктограмм

	Обозначает необходимость осторожных действий. Данная пиктограмма предупреждает об опасности защемления пальцев.
	Обозначает запрещенные действия. Данная пиктограмма предупреждает о запрете самостоятельного ремонта устройства.
	Обозначает необходимые действия. Данная пиктограмма предлагает пользователю отключить шнур питания от электророзетки.

### Перед использованием устройства прочитайте данную инструкцию.

- 1) Прочитайте данную инструкцию.
- 2) Сохраните данную инструкцию.
- 3) Соблюдайте все меры предосторожности.
- 4) Следуйте всем указаниям.
- 5) Не используйте устройство рядом с водой.
- 6) Очищайте только с помощью сухой ткани.
- 7) Не блокируйте вентиляционные отверстия. Разместите устройство в соответствии с указаниями производителя.
- 8) Не размещайте вблизи источников тепла - батарей, обогревателей, духовок или других устройств (в т.ч. усилителей), от которых исходит тепло.
- 9) Правильно используйте поляризованные штепсели и штепсели с заземлением. У поляризованного штепселя одна пластина шире другой. У штепселя с заземлением, помимо двух пластин, есть заземляющий штырек. Широкая пластина и штырек обеспечивают вашу безопасность. Если у вас не получается вставить штепсель в розетку, вызовите электрика, чтобы заменить розетку.
- 10) Берегите шнур питания: не наступайте на него, не давите на него (в особенности у штепселей, электророзеток и в местах подключения к устройству).
- 11) Используйте только дополнения, поставляемые производителем.
- 12) Используйте только аксессуары, рекомендуемые производителем или поставляемые вместе с устройством. При перемещении пианино будьте осторожны, чтобы не уронить его.
- 13) Отключайте питание во время грозы или долгих перерывов в использовании устройства.
- 14) Обслуживается только квалифицированными техниками. Сервисное обслуживание требуется в случае возникновения повреждений: например, вы повредили шнур питания, пролили что-нибудь на пианино или уронили в него какой-либо предмет, устройство оказалось под дождем, устройство уронили, или оно не функционирует.



**ВНИМАНИЕ!** При использовании электроустройств необходимо соблюдать следующие меры безопасности.



## ОПАСНО

Неправильное использование устройства может привести к серьезным травмам или смерти.

Устройство следует подключать к розеткам с указанным напряжением.

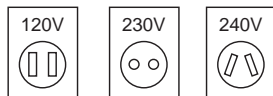

- При использовании шнура питания убедитесь, что он оборудован подходящим штепселем и соответствует указанному напряжению.
- Несоблюдение этого правила может стать причиной возникновения пожара.

Не касайтесь штепселя мокрыми руками.



В противном случае вы рискуете получить удар током.

Следите, чтобы в пианино не попадали посторонние предметы.

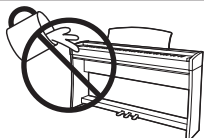

Если в пианино попадет вода или какой-либо посторонний предмет, это может привести к поломке устройства или короткому замыканию. Следите, чтобы на пианино не брызгала и не капала вода, не ставьте на него вазы или чашки.

При отключении питания держитесь за штепсель (а не за провод).



- Дергая за провод, вы рискуете получить удар током и вызвать короткое замыкание, что может привести к пожару.

Устройство не полностью отключено от питания даже если вы его выключили. При долгих перерывах в использовании устройства вынимайте шнур из розетки.



- В противном случае удар молнией может привести к пожару.
- В противном случае перегрев может привести к пожару.

Не используйте инструмент в местах с повышенной влажностью или там, где на него может попасть вода.



Попадание влаги в инструмент может вызвать удар током, короткое замыкание или возгорание.

Не становитесь на пианино и не ударяйте по нему.



- Это может привести к деформированию или падению устройства, его поломке или получению травм.

При использовании наушников делайте перерывы и не устанавливайте максимальный уровень громкости.

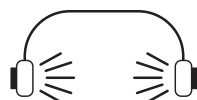

Иначе у вас могут возникнуть проблемы со слухом.

Не разбирайте, не чините и не модифицируйте устройство самостоятельно.



Это может привести к поломке устройства, короткому замыканию или стать причиной удара током.

Тщательно следуйте инструкции по сборке.



Нарушение инструкции может привести к поломке инструмента или травмам.

Не опирайтесь о клавиатуру.



В противном случае пианино может упасть, что приведет к травмам.

Устройство может быть оборудовано поляризованным штепселем (одна пластина шире другой). Это - мера безопасности. Если у вас не получается вставить штепсель в розетку, вызовите электрика, чтобы вам заменили розетку.

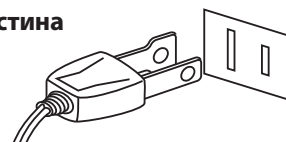



## ВНИМАНИЕ

При неправильном использовании устройства возможны травмы, поломка устройства или других предметов.

### Не используйте устройство в следующих условиях:

- Под прямыми лучами солнца (например, рядом с окном)
- В условиях повышенной температуры (например, рядом с батареей)
- В условиях пониженной температуры (например, на улице)
- В условиях повышенной влажности
- Там, где устройство подвергается постоянным сотрясениям
- В пыльных и грязных помещениях

Использование устройства в подобных условиях может привести к его поломке. Используйте данное устройство только в условиях умеренного климата (не в тропиках).

Не размещайте пианино рядом с электроприборами - например, телевизорами и радио.

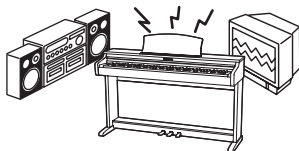

- Это может привести к возникновению шумов.
- При возникновении шумов отодвиньте пианино от электроприборов или подключите его к другой розетке.

Для питания инструмента используйте только адаптер питания, поставляемый в комплекте.



- Не используйте для питания инструмента адаптеров питания от других устройств.
- Не подключайте поставляемый в комплекте адаптер питания к другим устройствам.

При подключении проводов избегайте их запутывания.



В противном случае вы рискуете повредить провода, что может привести к пожару, удару током или короткому замыканию.

Рекомендуется размещать инструмент рядом с розеткой. Вы должны иметь возможность при необходимости быстро выдернуть штепсель из розетки, так как электричество продолжает поступать даже при выключенном устройстве.

Перед подключением проводов убедитесь, что питание всех подключаемых устройств выключено.

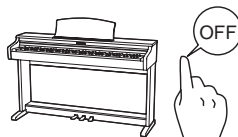

В противном случае возможна поломка данного устройства и подключаемых к нему устройств.

Не протирайте пианино бензином или растворителем.



- Это может привести к обесцвечиванию или деформированию покрытия.
- Используйте мягкую ткань, слегка смоченную в теплой воде.

Не закрывайте вентиляционные отверстия газетами, тканью, накидками и пр.

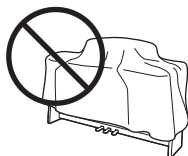

Это может привести к перегреву устройства и пожару.

Не возите пианино по полу. Ни в коем случае не роняйте пианино.

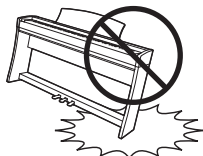

Поднимайте пианино при перемещении. Обратите внимание, что вес пианино предполагает, что его будут поднимать по меньшей мере трое. Падение пианино может привести к его поломке.

Не ставьте на пианино свечи и другие источники открытого пламени.

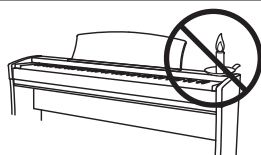

В случае падения свечи может начаться пожар.

Разместите устройство таким образом, чтобы обеспечить корректное функционирование его вентиляции. Расстояние между пианино и другими объектами должно равняться по меньшей мере 5 сантиметрам.

Обратитесь в сервис-центр в следующих случаях:

- Поврежден шнур питания или штепсель.
- В устройство попали посторонние предметы или жидкость.
- Устройство попало под дождь.
- Устройство функционирует с ошибками или звучание искажено.
- Устройство роняли или корпус поврежден.

### Рекомендации по ремонту

При возникновении каких-либо сбоев немедленно выключите устройство, отключите питание и свяжитесь с магазином, в котором вы сделали покупку.

### ВНИМАНИЕ!

Чтобы избежать удара током, вставляйте штепсель в розетку до упора. Обратите внимание, что более широкая пластина штепселя входит в более широкое гнездо розетки.

### Шнур питания (для Великобритании)

#### ВАЖНО:

Провода в кабеле питания имеют различную окраску в соответствии с их назначением:

ГОЛУБОЙ: НОЛЬ

КОРИЧНЕВЫЙ: ФАЗА

Если цветные метки в розетке отличаются от указанной маркировки или отсутствуют, подключение следует производить следующим образом:

Голубой провод подключается к контакту, отмеченному буквой «N» или имеющему черную цветовую метку.

Коричневый провод подключается к контакту, отмеченному буквой «L» или имеющему красную цветовую метку.

### Соблюдение регламента ФКК (для США):

Согласно результатам тестирования данное устройство относится к классу В цифровых устройств, и, следовательно, подчиняется части 15 правил Федеральной Комиссии по Коммуникациям. Эти правила предназначены для предотвращения возникновения радиопомех, вызванных использованием принадлежащих частным лицам устройств. В работе данного устройства используются радиоволны, и нарушение упомянутых выше правил может привести к возникновению помех, которые могут помешать нормальной работе радио-спектра. Кроме того, в некоторых случаях проблемы могут возникнуть и при соблюдении всех инструкций. В том случае, если использование устройства приводит к возникновению помех, устранить которые можно только выключив прибор, вам следует попытаться решить эту проблему одним из следующих способов:

- Измените направление антенны, или же передвиньте ее.
- Увеличьте расстояние между устройством и ресивером.
- Подключите ресивер и устройство к разным розеткам.
- Обратитесь к дилеру или к специалисту по радиосвязи.

### Положение о радиопомехах (для Канады)

Данное устройство соответствует предельно допустимому уровню излучения для цифровых устройств класса В согласно «Canadian Radio Interference Regulations».



#### Утилизация электронного оборудования (Только для стран Евросоюза)

Данный знак на упаковке означает, что для его утилизации следует обратиться в специальный пункт сбора электронных устройств. Данное изделие не может быть отнесено к бытовым отходам. Корректная его утилизация поможет предотвратить возможные негативные последствия для окружающей среды и здоровья людей. Для получения более подробной информации по данному вопросу обратитесь в администрацию вашего города.

# 1. ЭЛЕМЕНТЫ УПРАВЛЕНИЯ И ИХ ФУНКЦИИ

В этом разделе рассказывается о функциях кнопок и слайдеров.

## ◆ ПАНЕЛЬ УПРАВЛЕНИЯ

### ● CONCERT MAGIC

Функция «Concert Magic» позволяет наслаждаться игрой на пианино даже самым неопытным исполнителям: от вас требуется только отстукивать ритм мелодии одной клавишей (стр. 17)

### ● RECORDER

Записывающее устройство позволяет записывать собственное исполнение для последующего воспроизведения (стр. 23)

### ● METRONOME

Функция метронома обеспечивает постоянный ритмический аккомпанемент, весьма полезный при упражнениях. Вы можете настраивать темп, размер и громкость метронома (стр. 15)

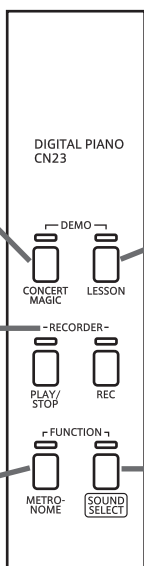

### ● LESSON

Функция «Урок» позволяет вам заниматься, используя встроенную коллекцию этюдов или учебники «Alfred» (только для США, Канады, Великобритании и Австралии) (стр. 20)

### ● SOUND SELECT

Кнопка выбора тембров используется для выбора тембра звучания цифрового пианино CL36 (стр. 12)

CONCERT GRAND	CONCERT GRAND 2	STUDIO GRAND	MODERN PIANO	CLASSIC E.PIANO	MODERN E.PIANO	JAZZ ORGAN	CHURCH ORGAN	HARPS. CHORD	VIBRA-PHONE	STRING ENSEMBLE	NEW AGE PAD	ATMOSPHERE	REVERB	DAMPER EFFECT	CONCERT MAGIC	CH	Local	Multi	Program	METRONOME SOUNDS FUNCTIONS
off/-	on/+	1	2	3	4	5	6	7	8	9	0									

Карта функций

## ◆ ИСПОЛЬЗОВАНИЕ КАРТЫ ФУНКЦИЙ

В комплекте с цифровым пианино CL36 поставляются три этикетки, составляющие карту функций, облегчающую доступ к различным параметрам инструмента. Их можно наклеить над или под клавиатурой.

Расположите первую этикетку, помеченную слева надписью «PIANO 1», так, чтобы ее начало совпадало с левым краем самой левой клавиши («Ля» субконтр-октавы, A-1). Расположите вторую этикетку, помеченную слева надписью «TOUCH», справа от первой этикетки так, чтобы надпись «TOUCH» совпадала с клавишей «Фа» большой октавы (F1). Наконец, расположите третью этикетку с надписью «AUTO POWER OFF» так, чтобы ее правый край совпадал с правым краем самой последней клавиши («До» четвертой октавы, C7).

CONCERT GRAND	CONCERT GRAND 2	STUDIO GRAND	MODERN PIANO	CLASSIC E.PIANO	MODERN E.PIANO	JAZZ ORGAN	CHURCH ORGAN	HARPS. CHORD	VIBRA-PHONE	STRING ENSEMBLE	NEW AGE PAD	ATMOSPHERE	REVERB	DAMPER EFFECT	CONCERT MAGIC	CH	Local	Multi	Program	METRONOME SOUNDS FUNCTIONS
off/-	on/+	1	2	3	4	5	6	7	8	9	0									

Vol +	NEW AGE PAD	ATMOSPHERE	REVERB	DAMPER EFFECT	CONCERT MAGIC	CH	Local	Multi	Program	METRONOME SOUNDS FUNCTIONS
TOUCH	TRANPOSE	TUNING								

30 min	60 min	120 min	OFF
AUTO POWER OFF			



### ● РАЗЪЕМ НАУШНИКОВ

Разъемы PHONES располагаются с левой стороны нижней части корпуса цифрового пиано CL36 и служат для подключения стереонаушников к инструменту. Вы можете одновременно подключать и использовать две пары наушников.

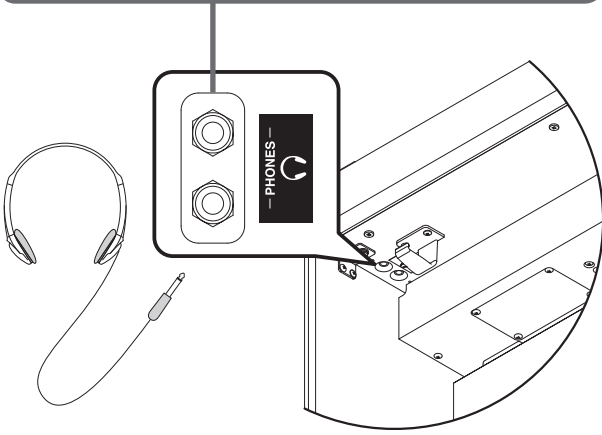

### ● POWER

Кнопка POWER используется для включения и выключения цифрового пиано CL36. Не забывайте выключать инструмент после использования.

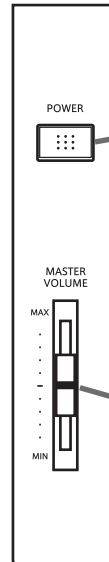

### ● MASTER VOLUME

Слайдер MASTER VOLUME управляет общим уровнем громкости во встроенных динамиках и подключенных наушниках. Чтобы увеличить уровень громкости, двигайте слайдер вверх, чтобы уменьшить - вниз.

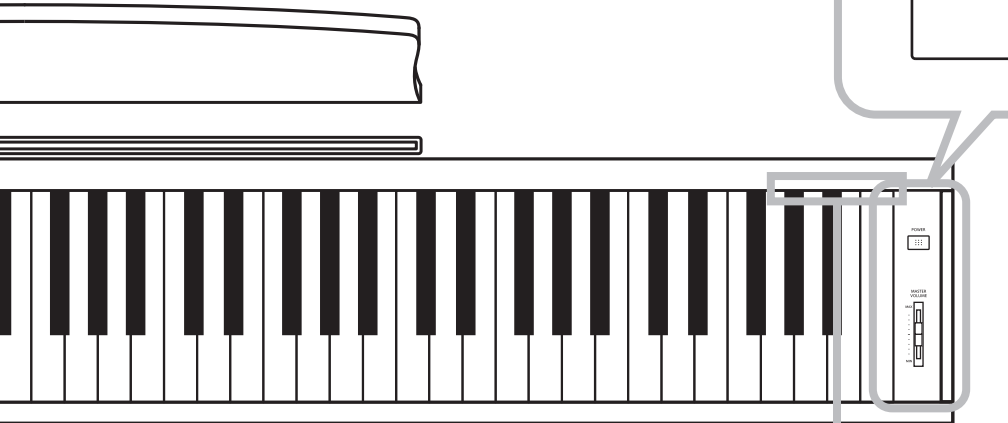

Этикетка функции энергосбережения

## ◆ ПЕДАЛИ

Как и концертный рояль, цифровое пиано CL36 оборудовано тремя педалями: сустейн, sostenuto и педаль заглушения.

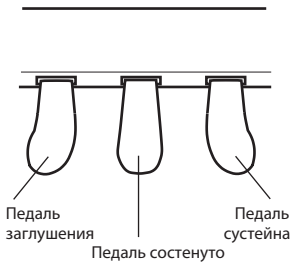

#### ◆ Педаль сустейна

Заставляет звучание длиться и после того, как вы отпустили клавиши. Также возможно полужатие педали сустейна.

#### ◆ Педаль sostenuto

Вы берете аккорд и перед тем, как отпустить клавиши, нажимаете педаль sostenuto: это продлевает звучание нажатых клавиш. Звучание нот, взятых после нажатия педали sostenuto, не продлевается.

#### ◆ Педаль заглушения

Нажатие этой педали делает звук более мягким, уменьшая его громкость.

# 2. ПОДГОТОВКА К ИСПОЛЬЗОВАНИЮ

## 1) ОСНОВНЫЕ ОПЕРАЦИИ

В этом разделе описываются основные этапы включения питания и исполнения.

### □ Этап 1

Подключите сетевой кабель к разъему питания цифрового пиано CL36 и вставьте его в розетку.

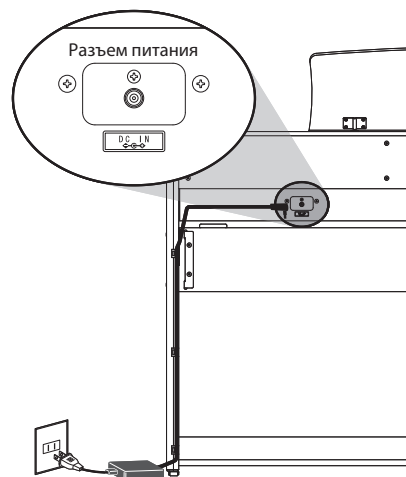

### □ Этап 2

Для включения питания нажмите кнопку POWER.

Загорится светодиод кнопки POWER. По умолчанию будет выбран тембр концертного рояля.



### □ Этап 3

Настройте уровень громкости слайдером MASTER VOLUME.

Этот слайдер управляет уровнем громкости в динамиках и подключенных наушниках. Установите комфортный уровень громкости (для начала попробуйте среднее положение слайдера).

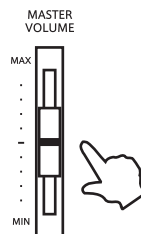

### □ Этап 4

Приступайте к игре.

При нажатии клавиш инструмент будет звучать как концертный рояль.

Вы можете выбрать другой тембр, следуя инструкциям в разделе «ВЫБОР ТЕМБРА» (стр. 12).

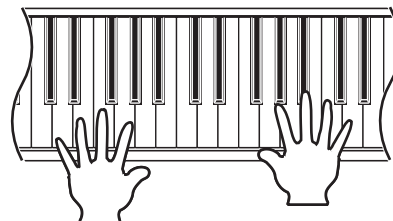

## ◆ ДЕМОНСТРАЦИОННЫЕ ПРОИЗВЕДЕНИЯ

Встроенные демонстрационные произведения дают адекватное представление о возможностях цифрового пиано CL36. Каждый тембр проиллюстрирован отдельным произведением.

- Concert Grand.....KAWAI
- Concert Grand 2.....Valse du Petit Chien / Шопен
- Studio Grand .....KAWAI
- Modern Piano .....KAWAI
- Classic E.Piano .....KAWAI
- Modern E.Piano.....KAWAI
- Jazz Organ .....KAWAI
- Church Organ .....Chorale Prelude "Wachet auf, ruft uns die Simme." / Бах
- Harpsichord .....French Suite No.6 / Бах
- Vibraphone .....KAWAI
- String Ensemble .....Le quattoro stagioni 'La Primavera' / Вивальди
- Slow Strings.....KAWAI
- Choir .....Danny Boy / Ирландская народная песня
- New Age Pad.....KAWAI
- Atmosphere .....KAWAI

К сожалению, компания KAWAI не может предоставить ноты к демонстрационным произведениям авторства KAWAI.

### □ Этап 1

Одновременно нажмите кнопки **CONCERT MAGIC** и **LESSON**

Их светодиоды начнут мигать, и начнется воспроизведение демонстрационного произведения для тембра Concert Grand. Когда это произведение закончится, следующее будет выбрано случайным образом. Процесс будет продолжаться, пока не будут воспроизведены все демонстрационные произведения.

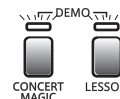

Нажмите обе кнопки

### □ Этап 2

Чтобы перейти к следующему произведению, нажмите кнопку выбора тембров

Чтобы выбрать демонстрационное произведение, нажмите кнопку выбора тембров, а затем, удерживая ее, нажмите одну из первых пятнадцати клавиш слева - на каждую из них назначен один из тембров.

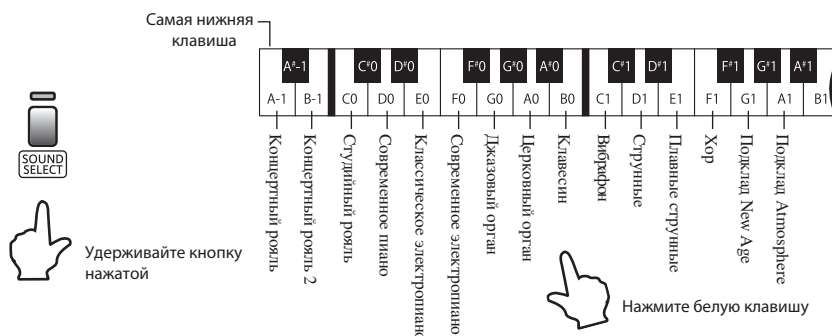

### □ Этап 3

Чтобы остановить воспроизведение, нажмите кнопку **CONCERT MAGIC** или кнопку **LESSON**.

Светодиоды кнопок **CONCERT MAGIC** и **LESSON** погаснут, и воспроизведение остановится.

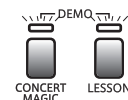







Нажмите одну из кнопок

## ◆ ВЫБОР ТЕМБРА

При включении питания автоматически выбирается тембр концертного рояля (Concert Grand). Существует три различных способа выбора одного из пятнадцати доступных тембров.

### ◆ Первый способ

Для перемещения по списку тембров нажимайте кнопку выбора тембров.

Включение питания		Concert Grand (светодиод горит)
1 нажатие		Concert Grand 2 (светодиод мигает)
2 нажатия		Studio Grand (светодиод мигает)
7 нажатий		Church Organ (светодиод мигает)
12 нажатий		Choir (светодиод мигает)
15 нажатий		Concert Grand (светодиод горит)

### ◆ Второй способ

Удерживая кнопку выбора тембров, нажмите одну из первых 15 клавиш слева, на каждую из которых назначен выбор определенного тембра.

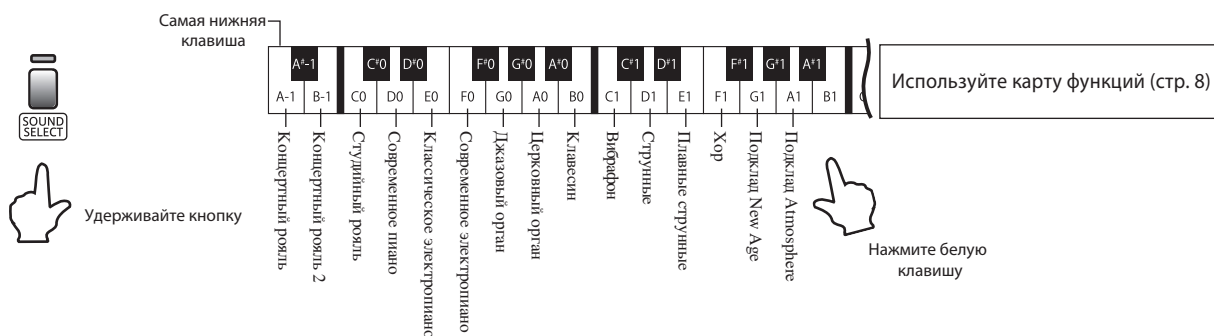

Самая нижняя клавиша

A <sup>-1</sup>	B <sup>-1</sup>	C <sup>0</sup>	D <sup>0</sup>	E <sup>0</sup>	F <sup>0</sup>	G <sup>0</sup>	A <sup>0</sup>	B <sup>0</sup>	C <sup>1</sup>	D <sup>1</sup>	E <sup>1</sup>	F <sup>1</sup>	G <sup>1</sup>	A <sup>1</sup>	B <sup>1</sup>
Концертный рояль	Концертный рояль 2	Студийный рояль	Современное пиано	Классическое электропиано	Современное электропиано	Джазовый орган	Церковный орган	Клавесин	Виолафон	Струнные	Главные струнные	Хор	Полетит New Age	Полетит Atmosphere	

Используйте карту функций (стр. 8)

Удерживайте кнопку

Нажмите белую клавишу

■ При выборе тембра Concert Grand светодиод кнопки выбора тембров загорается. При выборе другого тембра светодиод начинает мигать.

### ◆ Третий способ



Для возврата к тембру Concert Grand нажмите кнопку выбора тембров и удерживайте ее дольше одной секунды. Снова загорится светодиод кнопки выбора тембров.

## 2) Режим DUAL

Эта функция позволяет наслаивать два тембра для создания более глубокого и насыщенного звучания. Например, вы можете сочетать тембры клавишных и струнных инструментов, или же тембр церковного органа с хором.

### □ Этап 1

Удерживая кнопку выбора тембров, нажмите те две клавиши из первых пятнадцати, на которые назначены нужные вам тембры.



■ См. карту функций или схему размещения тембров на стр. 12

### ◆ Пример: Чтобы объединить тембры концертного рояля (Concert Grand) и джазового органа (Jazz Organ)

Нажмите и удерживайте кнопку выбора тембров, затем одновременно нажмите самую левую (A) и седьмую (G) клавиши

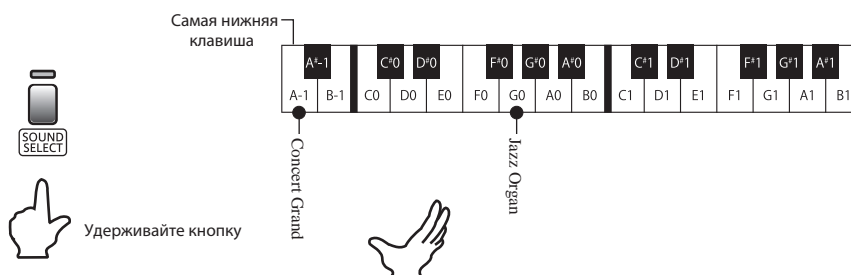

При нажатии клавиш будут звучать тембры концертного рояля и джазового органа.

■ Чтобы вернуться к тембру Concert Grand, снова нажмите кнопку выбора тембров.

### 3) Режим FOUR HANDS

В этом режиме клавиатура цифрового пиано CL36 делится на две равные части, что позволяет двум исполнителям играть на ней одновременно.

В режиме FOUR HANDS левая педаль используется как педаль сустейна для левой части клавиатуры, а правая педаль - как педаль сустейна для правой части.

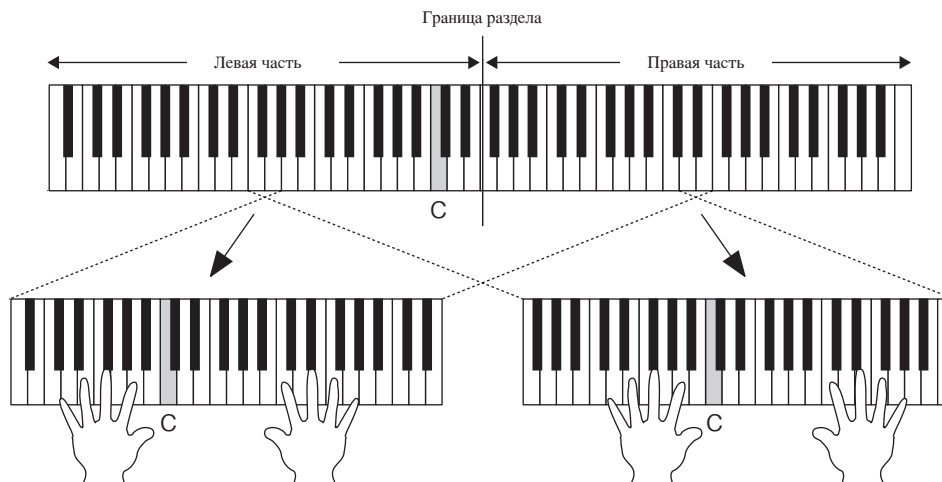

#### □ Этап 1

Нажмите и удерживайте кнопку LESSON, затем одновременно нажмите левую и правую педали.

Начнет мигать светодиод кнопки LESSON, обозначая, что инструмент переключился в режим FOUR HANDS.

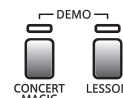
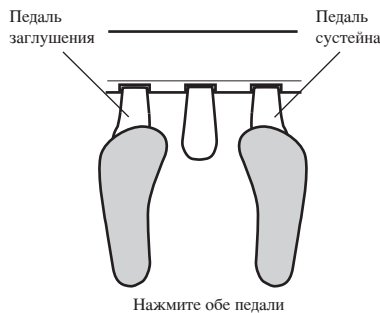

Удерживайте кнопку

#### □ Этап 2

Снова нажмите кнопку LESSON, чтобы выйти из режима FOUR HANDS

Ее светодиод погаснет, и цифровое пиано вернется к нормальному режиму.

- В режиме FOUR HANDS выбор другого тембра изменит звучание обеих частей клавиатуры.
- В режиме FOUR HANDS не действует функция записи.
- Граница разделения клавиатуры проходит между нотами «Ми» и «Фа» первой октавы, и не может быть изменена.

## 4) МЕТРОНОМ

Ритм является одним из важнейших элементов при обучении музыке. В упражнениях на пианино очень важно соблюдать верный темп и постоянный ритм. Добиться этого будет легче, если заниматься, используя функцию метронома.

### ◇ ВКЛЮЧЕНИЕ МЕТРОНОМА

#### □ Этап 1

Нажмите кнопку METRONOME.



Светодиод кнопки METRONOME загорится и метроном начнет отстукивать ритм ровными четвертями.



Нажмите кнопку

#### □ Этап 2

Снова нажмите кнопку METRONOME.

Ее светодиод погаснет и метроном остановится.

■ При включении питания размер метронома автоматически устанавливается в 1/4, а темп - в 120 ударов в минуту.

### ◇ СМЕНА РАЗМЕРА

Метроном может издавать два типа щелчков, более звонким подчеркивая первую (сильную) долю такта. При необходимости можно выбрать любой размер из семи предлагаемых: 1/4, 2/4, 3/4, 4/4, 5/4, 3/8, и 6/8. Также можно изменить громкость щелчков метронома.

#### □ Этап 1

Удерживая нажатой кнопку METRONOME, нажмите черную клавишу, на которую назначен нужный размер.



Удерживайте кнопку

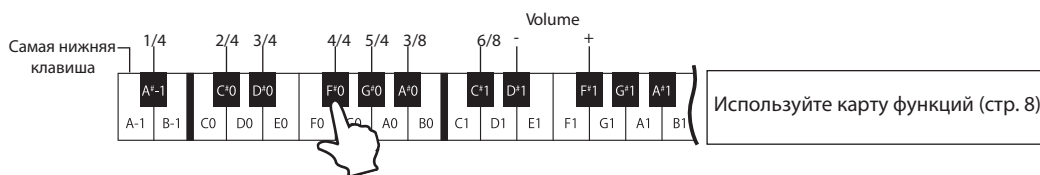

■ При выборе размера 1/4 будут звучать щелчки только одного типа, сильная доля не подчеркивается.

## ◇ РЕГУЛИРОВКА ТЕМПА МЕТРОНОМА

Темп метронома может регулироваться в диапазоне от 10 до 300 ударов в минуту.

Вы можете ввести нужное вам значение темпа вручную или отрегулировать его повышением и понижением значения параметра.

### □ Этап 1

Нажмите и удерживайте кнопку **МЕТРОНОМЕ**. Затем вы можете ввести нужное вам значение белыми клавишами или повысить или снизить темп кнопками «+» и «-».

Чтобы ввести точное значение темпа, нажмите кнопку **МЕТРОНОМЕ** и, удерживая ее, введите двух- или трехзначное число. Затем отпустите кнопку.

### ◆ Например: Чтобы установить темп метронома 136 ударов в минуту

#### □ Первый способ

Удерживая кнопку **МЕТРОНОМЕ**, последовательно нажмите клавиши 1, 3 и 6. Отпустите кнопку **МЕТРОНОМЕ**.

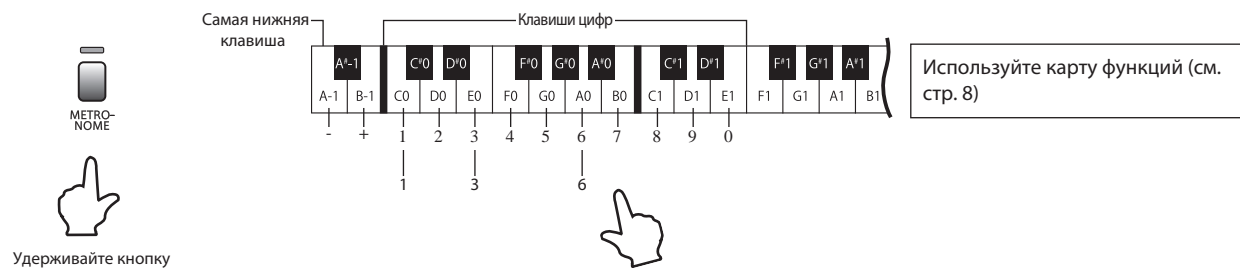

#### □ Второй способ

Удерживая кнопку **МЕТРОНОМЕ**, нажимайте кнопки «+» и «-», чтобы ускорить или замедлить темп метронома.



## 5) ФУНКЦИЯ CONCERT MAGIC

Великий немецкий композитор Иоганн Себастьян Бах когда-то сказал, что играть на пианино очень легко. Достаточно «вовремя нажимать нужные клавиши». Многие пианисты хотели бы, чтобы все было так просто. К счастью, KAWAI разработал способ простой игры на пианино - обязательно попадать по клавишам, главное нажимать их вовремя.

Благодаря функции Concert Magic каждый может насладиться музицированием - даже начинающие пианисты, которые никогда в жизни не сидели за инструментом. Просто выберите один из сорока встроенных файлов и отстройте ритм мелодии в нужном темпе. Concert Magic сам будет воспроизводить мелодию и аккомпанемент, вне зависимости от того, какие ноты вы нажимаете. Благодаря Concert Magic все, от малышей до стариков, могут стать музыкантами, просто сев за клавиши цифрового пианино CL36.

### ◇ ВЫБОР ПРОИЗВЕДЕНИЯ

40 произведений Concert Magic назначены на первые 40 белых клавиш, и распределены в шесть категорий: Детские песни, Известные американские произведения, Рождественские песни и т.п. Полный список произведений Concert Magic находится на странице 38.

#### □ Этап 1

Удерживая кнопку CONCERT MAGIC, нажмите одну из первых 40 клавиш, на каждую из которых назначено одно из произведений Concert Magic.

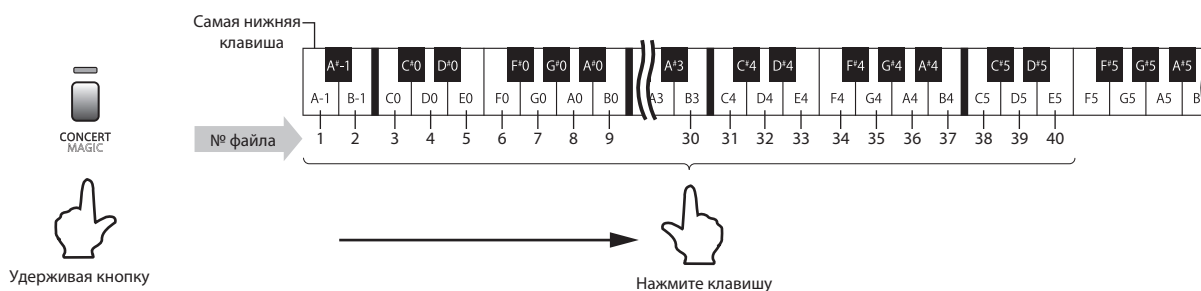

Загорится светодиод кнопки CONCERT MAGIC, обозначая, что пианино работает в режиме CONCERT MAGIC.

### ◇ ПРОСЛУШИВАНИЕ ПРОИЗВЕДЕНИЯ

Если вы уже слышали выбранное произведение, вы можете сразу же начать играть. Но если оно вам незнакомо, возможно, вы захотите сначала его прослушать.

#### □ Этап 1

Чтобы прослушать выбранное произведение, нажмите кнопку PLAY/STOP.

Начнется воспроизведение выбранной композиции «Concert Magic».

Чтобы прослушать другую композицию, повторите ту же процедуру.

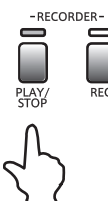

#### □ Этап 2

Чтобы завершить прослушивание, нажмите кнопку PLAY/STOP или кнопку CONCERT MAGIC.

## ◇ ИСПОЛНЕНИЕ

## □ ЭТАП 1

Отстукивайте ритм выбранного произведения на любых клавишах.

Звучание будет меняться в зависимости от манеры вашей игры. Нажимая клавиши мягко, вы играете тихо, при энергичных ударах по клавишам раздаются громкие звуки. Если вы начнете играть быстрее, темп воспроизведения возрастет, а если замедлитесь - он снизится. Благодаря функции Concert Magic даже неопытные исполнители будут играть так, как будто они занимаются уже много лет, - всего лишь нажимая одним пальцем одну и ту же клавишу.

Функция Concert Magic облегчает маленьким детям процесс учебы и развивает чувство ритма. Тем, кто считает, что уже вышел из того возраста, когда можно научиться играть на пианино, эта функция поможет вновь поверить в свои силы. Благодаря функции Concert Magic, музицированием будут наслаждаться все члены семьи - даже те, кто раньше никогда не подходил к фортепиано.

## ◇ ТИПЫ ПРОИЗВЕДЕНИЙ CONCERT MAGIC

После первого знакомства с функцией Concert Magic вам может показаться, что играть так - слишком легко. Некоторые произведения действительно просты в исполнении даже для начинающих пианистов, но есть и такие, исполнение которых вам понадобится долго оттачивать.

40 произведений Concert Magic разделены на три группы в зависимости от их уровня сложности.

## ■ Простой ритм («EASY BEAT»)

Это самые простые произведения: все, что вам нужно делать, - непрерывно отстукивать на клавиатуре устойчивый ритм.

Возьмем для примера пьесу «К Элизе». Нажимайте клавишу в ритме шестнадцатых нот.

Ритм X

The image shows a musical staff with two systems. The top system is in treble clef and the bottom system is in bass clef. Both systems show a rhythmic pattern of sixteenth notes. The top system has a key signature of one sharp (F#) and a time signature of 3/8. The bottom system has a key signature of one sharp (F#) and a time signature of 3/8. The rhythmic pattern consists of 16 notes in each system, corresponding to the 'X' marks above the staff.

## ■ Ведение мелодии («MELODY PLAY»)

Эти произведения тоже не очень сложны, особенно если вы их уже слышали. Здесь требуется отстукивать на клавиатуре ритм мелодии. При этом очень удобно напевать мелодию. Возьмем для примера песню «Twinkle, Twinkle, Little Star!». Следуйте за ритмом мелодии как показано на иллюстрации.

Key on X

The image shows a musical staff with two systems. The top system is in treble clef and the bottom system is in bass clef. Both systems have a key signature of one sharp (F#) and a time signature of 3/8. The top system shows a melody line with 16 notes, corresponding to the 'X' marks above the staff. The bottom system shows an accompaniment line with chords and single notes.

При исполнении быстрых произведений удобно играть лвумя пальцами на двух разных клавишах - это поможет увеличить скорость исполнения.

### ■ Опытный музыкант («Skillful»)

К этому разделу относятся умеренно сложные и сложные произведения. Вам потребуется одновременно отстукивать и ритм мелодии, и ритм аккомпанемента. В качестве примера приведен «Вальс цветов» Чайковского.

Ритм

X X X X X X X X X X X X X

Чтобы научиться уверенно исполнять произведения «Concert Magic», вам может потребоваться некоторое время. Попробуйте сначала прослушать композицию целиком, а затем отстучать ритмические рисунки, которые вам удалось разобрать.

Полный список произведений «Concert Magic» вы найдете в «Списке произведений Concert Magic» на стр. 38. Категория сложности обозначается следующим образом: EВ для первого уровня, МР для второго и SK - для третьего.

## ◇ ДЕМОНСТРАЦИОННЫЙ РЕЖИМ CONCERT MAGIC

Вы можете проигрывать произведения «Concert Magic» тремя разными способами.

### ■ ПОСЛЕДОВАТЕЛЬНОЕ ВОСПРОИЗВЕДЕНИЕ

Нажмите кнопку CONCERT MAGIC, а затем, не выбирая произведения, нажмите кнопку PLAY/STOP.

Цифровое пиано CL36 начнет последовательно воспроизводить все 40 произведений «Concert Magic», начиная с первого.

### ■ СЛУЧАЙНОЕ ВОСПРОИЗВЕДЕНИЕ

Нажмите кнопку CONCERT MAGIC, затем - кнопку LESSON.

Цифровое пиано CL36 начнет воспроизводить все 40 произведений «Concert Magic» в случайном порядке, начиная с первого.

### ■ ВОСПРОИЗВЕДЕНИЕ ПО КАТЕГОРИЯМ

Удерживая кнопку CONCERT MAGIC, выберите желаемое произведение, затем нажмите кнопку LESSON и отпустите кнопку CONCERT MAGIC.

Цифровое пиано CL36 начнет воспроизводить выбранную композицию, а затем перейдет к воспроизведению остальных композиций в данной категории сложности.

Чтобы остановить воспроизведение, нажмите кнопку PLAY/STOP.

# 3. ФУНКЦИЯ ОБУЧЕНИЯ

Цифровое пиано CL36 позволяет исполнителям заниматься, используя встроенный набор этюдов Бургмюллера и Черни, а также произведения из фортепианной хрестоматии для начального уровня «Alfred's» (только в США, Канаде, Австралии и Великобритании). Вы можете воспроизводить каждую пьесу в различных темпах и отдельно разучивать партии левой и правой руки.

Фортепианная хрестоматия для начального уровня «Alfred's» продается отдельно. Свяжитесь с местными поставщиками или представителями «Alfred's»: 818-892-2452 (США и Канада), 0-95240033 (Австралия), +44 (0) 27982-8960 (Великобритания). Также вы можете написать по электронному адресу [customerservice@alfred.com](mailto:customerservice@alfred.com).

Набор встроенных произведений зависит от страны продажи инструмента.

	# учебника	Название учебника
США, Канада, Великобритания, Австралия	1	Alfred's Basic Piano Library Lesson Book Level 1A
	2	Alfred's Basic Piano Library Lesson Book Level 1B
Другие страны	1	Burgmüller: 25 Progressive Pieces, Opus 100
	2	Czerny: 30 Czerny Etudes de Mécanisme, Opus 849

Полный список учебных пьес вы найдете на страницах 39-40.

## ◆ ВЫБОР ПЬЕСЫ ИЗ ПЕРВОГО УЧЕБНИКА

### □ Этап 1

Нажмите кнопку LESSON.

Загорится ее светодиод, устройство войдет в режим обучения.  
По умолчанию будет выбран тембр Concert Grand.



### □ Этап 2

Удерживая кнопку LESSON, нажмите клавишу, на которую назначена нужная вам пьеса.



Удерживайте кнопку

Самая нижняя клавиша

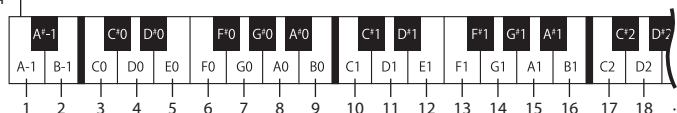

Нажмите клавишу

## ◆ ВЫБОР ПЬЕСЫ ИЗ ВТОРОГО УЧЕБНИКА

### ◆ Например: чтобы выбрать пьесу № 3

Удерживая кнопку LESSON, нажмите любую черную клавишу, а затем нажмите белую клавишу, на которую назначена нужная вам пьеса.



Удерживайте кнопку

Самая нижняя клавиша

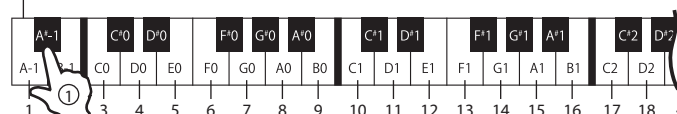

1

2

## ◇ ПРОСЛУШИВАНИЕ ПЬЕСЫ

Вы можете прослушать пьесу перед тем, как начать ее разучивать.

### □ Этап 1

Нажмите кнопку PLAY/STOP.

Ее светодиод загорится и начнется воспроизведение выбранной пьесы.



### □ Этап 2

Чтобы остановить воспроизведение, снова нажмите кнопку PLAY/STOP.

Ее светодиод погаснет, воспроизведение остановится.

■ Темп метронома автоматически устанавливается равным темпу выбранной пьесы..

## ◇ ВЫХОД ИЗ РЕЖИМА ОБУЧЕНИЯ

Нажмите кнопку LESSON.

Ее светодиод погаснет и цифровое пиано CL36 вернется в обычный режим.



## ◇ РАЗДЕЛЬНОЕ РАЗУЧИВАНИЕ ПАРТИЙ ПРАВОЙ И ЛЕВОЙ РУКИ

При включении режима обучения загораются светодиоды кнопки METRONOME и кнопки выбора тембров (SOUND SELECT), показывая, что при воспроизведении будут звучать партии и левой, и правой руки.

### ◆ ПРОСЛУШИВАНИЕ ПАРТИИ ЛЕВОЙ РУКИ

#### □ Этап 1

Нажмите кнопку выбора тембров.

Ее светодиод погаснет, но светодиод кнопки METRONOME продолжит гореть.



#### □ Этап 2

Нажмите кнопку PLAY/STOP для воспроизведения выбранной пьесы.



Начнет звучать партия левой руки выбранной пьесы, позволяя разучивать партию правой руки.

■ Последовательными нажатиями кнопки выбора тембров можно выбирать звучание партий левой руки, правой руки, или обеих партий.

### ◆ ПРОСЛУШИВАНИЕ ПАРТИИ ПРАВОЙ РУКИ

#### □ Этап 1

Дважды нажмите кнопку выбора тембров.

Ее светодиод загорится, а светодиод кнопки METRONOME погаснет.

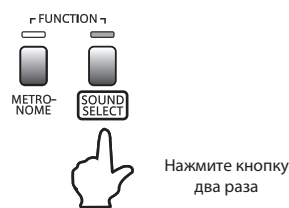

#### □ Этап 2

Нажмите кнопку PLAY/STOP для воспроизведения выбранной пьесы.

Начнет звучать партия правой руки выбранной пьесы, позволяя разучивать партию левой руки.

### ◆ ПРОСЛУШИВАНИЕ ОБОИХ ПАРТИЙ УЧЕБНОЙ ПЬЕСЫ (ВОЗВРАЩЕНИЕ К ОБЫЧНОМУ РЕЖИМУ ВОСПРОИЗВЕДЕНИЯ)

Нажмите кнопку выбора тембров три раза.

Светодиоды кнопки выбора тембров и кнопки METRONOME загорятся.

Будут звучать партии и левой, и правой руки.

- Цифровое пиано CL36 вернется к нормальному режиму воспроизведения, если дважды нажать кнопку LESSON (выйти и снова войти в режим обучения)

- Также вы можете выбрать желаемую партию, удерживая кнопку LESSON, затем нажав кнопку METRONOME или кнопку выбора тембров для выбора партии левой или правой руки соответственно.

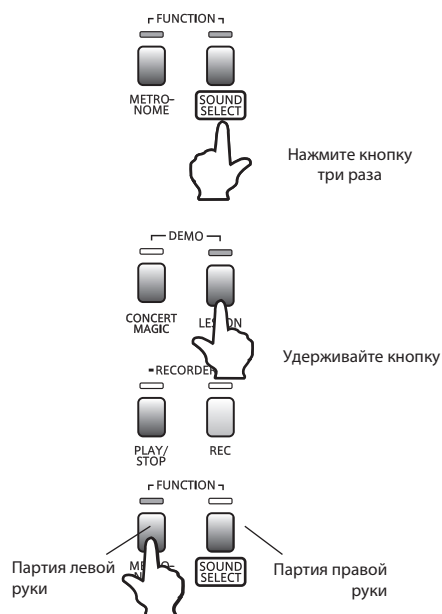

### ◇ ИЗМЕНЕНИЕ ТЕМПА УЧЕБНОЙ ПЬЕСЫ

#### □ Метод 1

Удерживая кнопку METRONOME, введите нужный темп как число, используя клавиши, на которые назначены цифры. Отпустите кнопку METRONOME.

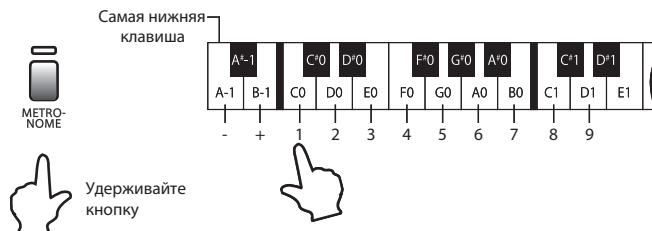

#### □ Метод 2

Нажмите и удерживайте кнопку METRONOME, затем нажимайте белые клавиши '-' (off) или '+' (on) для постепенного замедления или ускорения темпа с шагом в 2 удара в минуту. Отпустите кнопку METRONOME.

- Чтобы вернуть темп пьесы к изначальному, удерживая кнопку METRONOME, одновременно нажмите клавиши '-' (off) и '+' (on).

Повторный выбор той же учебной пьесы также устанавливает ее темп в изначальное значение.

# 4. ЗАПИСЫВАЮЩЕЕ УСТРОЙСТВО

С помощью этой функции можно записывать свое исполнение так же, как на обычный магнитофон, лишь с тем отличием, что цифровое пиано CL36 сохраняет произведение во внутренней памяти в виде цифровых данных. Это позволяет использовать записывающее устройство как для занятий, так и для воспроизведения записанного исполнения.

## 1) ЗАПИСЬ

### □ Этап 1

Нажмите кнопку REC.

Светодиод кнопки REC начнет мигать, показывая, что записывающее устройство находится в режиме готовности к записи.

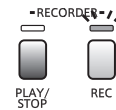

### □ Этап 2

Начните играть.

Запись начнется автоматически, как только будет нажата первая нота.

В это же время загорятся светодиоды кнопок REC и PLAY/STOP.

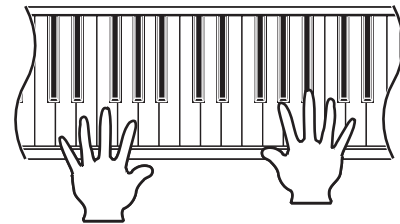

- Также вы можете начать запись, вместо клавиши нажав кнопку PLAY/STOP, что позволяет оставить в начале записываемого произведения пустой такт или начать исполнение с затакта.

### □ Этап 3

Чтобы остановить запись, нажмите кнопку PLAY/STOP.

Запись остановится, и после того, как записанное исполнение будет сохранено в памяти инструмента, светодиоды кнопок погаснут.

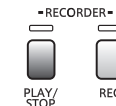

- Не выключайте питание инструмента, пока идет сохранение записанного произведения.
- Во внутреннюю память цифрового пиано CL36 можно записать до 3 произведений общим объемом около 15,000 нот (нажатия на педали записываются как ноты). Если в процессе записи будет достигнут максимально возможный объем, запись остановится, и в памяти будет автоматически сохранено все исполнение до точки достижения максимального объема.
- Чтобы перезаписать исполнение, просто повторите процедуру записи, как указано выше. Предыдущее исполнение будет стерто автоматически.

## ◆ ВЫБОР ЗАПИСЫВАЕМОГО ПРОИЗВЕДЕНИЯ

Чтобы записать другое произведение:

На этапе 1 нажмите и удерживайте кнопку REC, затем нажмите одну из крайних слева белых клавиш, выбрав номер записываемого произведения.

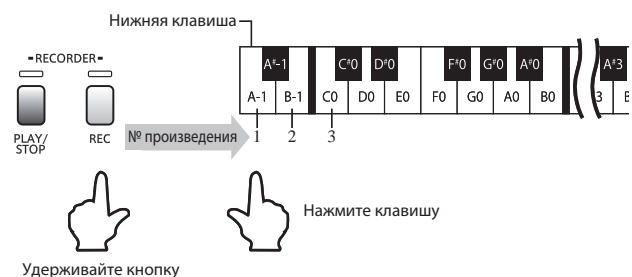

- При включении питания автоматически выбирается произведение номер 1.

## 2) ВОСПРОИЗВЕДЕНИЕ

Для воспроизведения записанного исполнения нажмите кнопку PLAY/STOP.

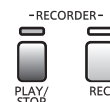

Чтобы остановить воспроизведение, снова нажмите кнопку PLAY/STOP.



- Чтобы прослушать другое записанное произведение, нажмите кнопку PLAY/STOP, затем, удерживая ее, нажмите одну из крайних слева белых клавиш, чтобы выбрать нужное произведение.

## 3) УДАЛЕНИЕ ВСЕХ ЗАПИСЕЙ

Для стирания всех записанных произведений цифровое пиано CL36 должно быть выключено.

### Этап 1

Отключите питание инструмента.

### Этап 2

Нажмите и удерживайте кнопки PLAY/STOP и REC, затем включите питание.

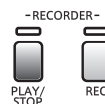

POWER



Удерживайте кнопки



Все записанные произведения будут удалены.



# 5. НАСТРОЙКИ

Вы можете настраивать различные параметры цифрового пиано CL36.

## 1) ОСНОВНЫЕ ФУНКЦИИ

### □ Этап 1

Одновременно нажмите кнопки METRONOME и SOUND SELECT и, удерживая их, нажмите одну из клавиш, на которую назначена нужная вам функция.

В процессе настройки светодиоды кнопок METRONOME и SOUND SELECT будут мигать.

■ В режимах CONCERT MAGIC или LESSON (светодиоды соответствующих кнопок горят) вы не можете войти в режим настроек.

### □ Этап 2

Удерживая кнопки METRONOME и SOUND SELECT нажимайте кнопки '-' (ВЫКЛ) или '+' (ВКЛ), чтобы изменить значение выбранного параметра.

Используйте карту функций (см. стр. 8)

Удерживайте обе кнопки

Самая нижняя клавиша

1 ЧУВСТВИТЕЛЬНОСТЬ КЛАВИАТУРЫ  
2 ТРАНСПОНИРОВАНИЕ  
3 НАСТРОЙКА  
4 РЕВЕРБЕРАЦИЯ  
5 РЕЗОНАНС СТРУН (Дэмпер-эффект)  
6 РЕЖИМЫ ФУНКЦИИ CONCERT MAGIC  
7 ВЫБОР КАНАЛА MIDI  
8 ОТКЛЮЧЕНИЕ ЛОКАЛЬНОГО ЗВУЧАНИЯ  
9 МУЛЬТИТЕМБРАЛЬНЫЙ РЕЖИМ  
10 ПОСЫЛ КОМАНДЫ «ПРОГРАММ СНАЙПЕР»

Настройки MIDI

■ Удерживая кнопки METRONOME и SOUND SELECT, вы можете последовательно выбирать параметры и менять их значения.

### □ Этап 3

Чтобы выйти из режима настроек, отпустите кнопки METRONOME и SOUND SELECT.

■ При выключении питания настройки возвращаются к заводским:

ФУНКЦИЯ	ПО УМОЛЧАНИЮ
TOUCH (Чувствительность клавиатуры)	Стандартная
TRANSPOSE (Транспонирование)	0
TUNING (Настройка)	A4=440.0Гц
REVERB (Реверберация)	ВКЛ
DAMPER EFFECT (Дэмпер-эффект)	2 (Обычный)
CONCERT MAGIC MODE (Режим Concert Magic)	РЕЖИМ 1
MIDI CHANNEL SELECT (Выбор канала MIDI)	1ch
MIDI LOCAL CONTROL ON/OFF (Локальное звучание)	ВКЛ
MULTI TIMBRAL MODE ON/OFF (Мультитембральность)	ВЫКЛ
TRANSMIT MIDI PROGRAM CHANGE (Посыл Program Change)	ВКЛ

## 2) ЧУВСТВИТЕЛЬНОСТЬ КЛАВИАТУРЫ

Громкость звука, раздающегося при игре на пианино, напрямую зависит от силы удара по клавишам. Данная функция позволяет выбрать подходящую именно вам степень чувствительности, отличающуюся от стандартной чувствительности клавиатуры акустического пианино. Вам предлагаются четыре степени чувствительности: Light (высокая чувствительность), Normal (стандартная чувствительность), Heavy (низкая чувствительность) и Constant (постоянная чувствительность).

### □ Этап 1

Одновременно нажмите кнопки METRONOME и SOUND SELECT. Удерживая их, нажмите клавишу, на которую назначена функция Touch.

### □ Этап 2

Удерживая кнопки METRONOME и SOUND SELECT, нажмите одну из следующих клавиш

#### ◆ 1: LIGHT

Эта степень чувствительности подходит исполнителям со слабыми пальцами - например, детям. Даже слабые касания клавиш вызывают достаточно громкие звуки.

#### ◆ 2: NORMAL

Эта степень воспроизводит чувствительность клавиатуры акустического пианино. Она выбирается по умолчанию при включении цифрового пиано CL36.

#### ◆ 3: HEAVY

Идеально подходит для исполнителей с сильными пальцами.

#### ◆ 4: CONSTANT

Эта степень чувствительности хорошо подходит для тембров с фиксированным динамическим диапазоном - таким, как орган или клавикорды. Громкость звучания не зависит от силы нажатия на клавиши.

■ По умолчанию при включении цифрового пиано CL36 выбирается степень чувствительности NORMAL.

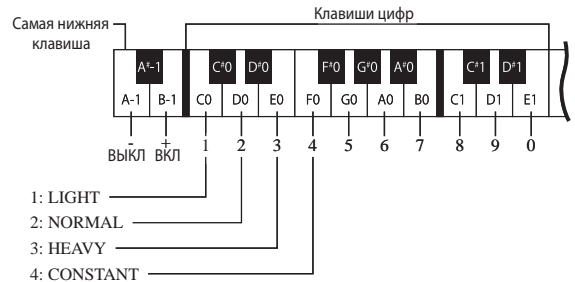

## 3) ТРАНСПОНИРОВАНИЕ

Функция транспонирования позволяет изменять высоту звучания клавиатуры с шагом в полтона. Эта функция особенно полезна при аккомпанировании инструменту с другим строем или для исполнения произведения в тональности, отличной от привычной. После транспонирования вы можете играть в привычной тональности, но звучать будет выбранная вами.

### □ Этап 1

Удерживая кнопки METRONOME и SOUND SELECT, нажмите клавишу, на которую назначена функция TRANSPOSE.

### □ Этап 2

Удерживая кнопки METRONOME и SOUND SELECT, нажмите клавишу, чтобы выбрать тональность транспонирования.

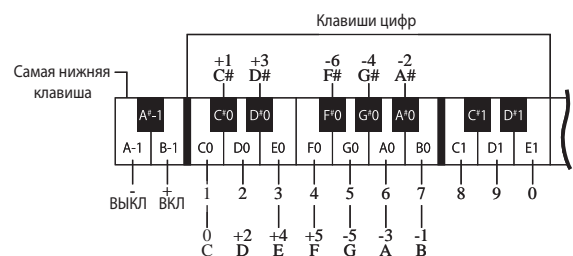

■ Вы можете транспонировать звучание цифрового пиано CL36 на 5 полутонов выше (F) или на шесть полутонов ниже (F#).

■ По умолчанию при включении цифрового пиано CL36 значение параметра транспонирования - 0 (C).

■ Вы можете включить или выключить функцию транспонирования нажатием клавиши '-' (off) или '+' (on).

## 4) НАСТРОЙКА

Функция настройки позволяет повышать или понижать общий строй инструмента, что может оказаться полезным при игре с другими инструментами.

По умолчанию инструмент настроен в соответствии с современным стандартом: нота «Ля» первой октавы соответствует частоте 440Гц. Строй можно опускать или поднимать с шагом в 0.5Гц.

### □ Этап 1

Нажмите и удерживайте одновременно кнопки выбора тембров и METRONOME, затем нажмите клавишу, на которую назначена функция TUNING.

Прозвучит тон настройки.

### □ Этап 2

Продолжая удерживать нажатыми кнопки выбора тембров и METRONOME, нажимайте клавиши '-' (off) или '+' (on) для понижения или повышения строя с шагом в 0.5Гц, или введите цифровое значение высоты тона, используя клавиши, соответствующие назначенным на них цифрам.

- Например, для повышения строя до «Ля» = 441.5Гц, сначала нажимайте клавиши '4', '4', '1', затем клавишу '+' (on). Или же сначала нажимайте клавиши '4', '4', '2', затем нажмите клавишу '-' (off).

## 5) РЕВЕРБЕРАЦИЯ

Функция реверберации придает звучанию объем, моделируя акустическое пространство различных помещений.

Вам предлагается три типа реверберации: «Комната» (Room), «Сцена» (Stage) и «Концертный зал» (Hall).

К каждому тембру инструмента применен наиболее подходящий тип реверберации.

### □ Этап 1

Нажмите и удерживайте одновременно кнопки выбора тембров и METRONOME, затем нажмите клавишу, на которую назначена функция REVERB.

### □ Этап 2

Все еще удерживая нажатыми кнопки выбора тембров и METRONOME, нажимайте следующие клавиши для выбора типа реверберации:

- 1: ROOM
- 2: STAGE
- 3: HALL

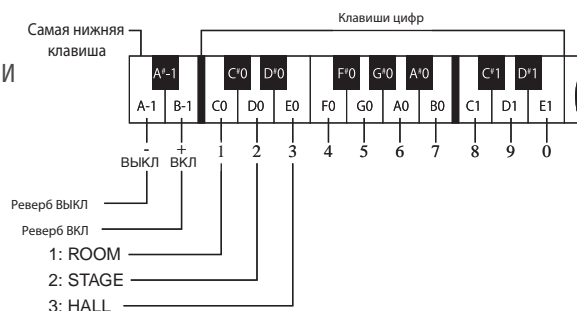

- При включении питания реверберация включается автоматически.

### □ Этап 3

Для включения или выключения реверберации нажмите и удерживайте одновременно кнопки выбора тембров и METRONOME, нажмите клавишу, на которую назначена функция REVERB, затем нажимайте клавиши '+' (on) или '-' (off).

## 6) РЕЗОНАНС СТРУН ПРИ НАЖАТИИ ПРАВОЙ ПЕДАЛИ

При нажатии правой педали акустического пианино все демпферы поднимаются, позволяя струнам свободно вибрировать. Если в этот момент взять ноту или аккорд, это вызовет не только отклик соответствующих струн, но и резонанс остальных. Данная функция цифрового пианио CL36 позволяет имитировать этот эффект («Дэмпер-эффект»).

### □ Этап 1

Удерживая кнопки METRONOME и SOUND SELECT, нажмите клавишу, на которую назначена функция DAMPER EFFECT.

### □ Этап 2

Продолжая удерживать кнопки METRONOME и SOUND SELECT, нажмите одну из следующих клавиш, чтобы выбрать тип резонанса струн:

- 1: Слабый
- 2: Обычный
- 3: Сильный

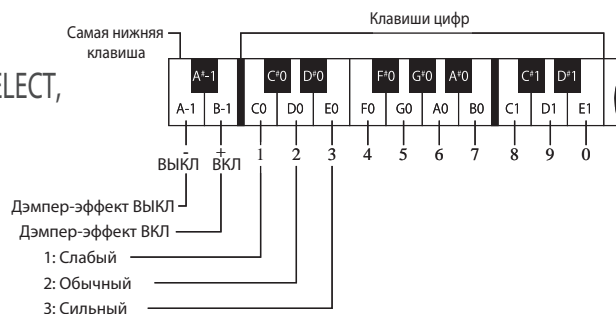

■ По умолчанию при включении цифрового пианио CL36 выбирается обычный тип резонанса струн.

## 7) РЕЖИМЫ ФУНКЦИИ CONCERT MAGIC

Вы можете использовать функцию «Concert Magic» двумя различными способами.

### ◆ Режим 1

В первом случае все 40 произведений «Concert Magic» подразделяются на три категории согласно уровню сложности: «Простой ритм», «Ведение мелодии», «Опытный музыкант». Для получения более подробной информации смотрите страницу 18.

### ◆ Режим 2

Во втором случае вы можете исполнить любую пьесу «Concert Magic», просто отстукивая постоянный ритм, вне зависимости от типа аранжировки.

### □ Этап 1

Одновременно нажмите кнопки METRONOME и SOUND SELECT. Удерживая их, нажмите клавишу, на которую назначена функция CONCERT MAGIC.

### □ Этап 2

Удерживая кнопки METRONOME и SOUND SELECT, нажмите клавишу '+' (on), чтобы выбрать второй режим исполнения пьес «Concert Magic», или клавишу '-' (off), чтобы выбрать первый режим.

■ По умолчанию выбирается первый режим «Concert Magic».

## 8) ВЫБОР КАНАЛА MIDI

### ◇ О MIDI

Термин MIDI расшифровывается как «Musical Instrument Digital Interface», международный стандарт соединения синтезаторов, секвенсеров (записывающих устройств MIDI) и других устройств для обмена музыкальными данными. Цифровое пиано CL36 оборудовано двумя гнездами MIDI: вход MIDI IN и выход MIDI OUT. С этими гнездами используется кабель с пятиштырьковым разъемом DIN.

- MIDI IN : Для получения нот, команд «program change» и других данных.
- MIDI OUT : Для отправки нот, команд «program change» и других данных.

\* «MIDI» является зарегистрированной торговой маркой Association of Manufacturers of Electronic Instruments (AMEI).

### ■ Подключение к внешнему секвенсеру

Подключившись к внешнему секвенсеру вы можете записывать исполнение на цифровом пиано CL36 с помощью встроенных тембров записывающего устройства MIDI (напр., пианино, клавесин, вибрафон и т.п.), управляемых настройками мультитембрального режима CL36, и создавать многодорожечные записи MIDI.

### ◇ Функции MIDI цифрового пиано CL36

· Передача / получение данных о нажатых клавишах	· Получение данных об уровне громкости
· Передача / получение настроек каналов	· Мультитембральные настройки
· Передача / получение номеров команд «Program change»	· Передача / получение системных данных
· Передача / получение данных о работе педалей	

Для обмена данными MIDI между двумя инструментами MIDI оба они должны быть настроены на один и тот же канал MIDI.

#### □ Этап 1

Одновременно нажмите кнопки METRONOME и SOUND SELECT. Удерживая их, нажмите клавишу, на которую назначена функция MIDI CH.

#### □ Этап 2

Удерживая кнопки METRONOME и SOUND SELECT, выберите требуемый канал MIDI нажатием клавиш с соответствующими номерами.

Например, чтобы выбрать канал MIDI CH 1, нажмите клавиши '0' и '1'.

Чтобы выбрать канал MIDI CH 16, нажмите клавиши '1' и '6'.

- Вы можете выбрать с 1 по 16 канал MIDI.
- По умолчанию при включении цифрового пиано CL36 выбирается канал MIDI CH 1.

## 9) ОТКЛЮЧЕНИЕ ЛОКАЛЬНОГО ЗВУЧАНИЯ

Этот параметр определяет, будет ли цифровое пиано CL36 звучать при нажатии клавиш. Если значение этого параметра «on» (ВКЛ) - при нажатии клавиш цифрового пиано CL36 будут раздаваться звуки. Если значение этого параметра «off» (ВЫКЛ) - при нажатии клавиш цифрового пиано CL36 звуки раздаваться не будут, но команды с клавиатуры будут посылаться на внешнее устройство MIDI.

### Этап 1

Одновременно нажмите кнопки METRONOME и SOUND SELECT. Удерживая их, нажмите клавишу, на которую назначена функция LOCAL.

### Этап 2

Продолжая удерживать кнопки METRONOME и SOUND SELECT, нажмите клавишу '-' (off), чтобы выключить локальное звучание, или клавишу '+' (on), чтобы включить.

■ По умолчанию при включении цифрового пиано CL36 выбирается значение «on» данного параметра.

## 10) МУЛЬТИТЕМБРАЛЬНЫЙ РЕЖИМ

Процедура, описанная в разделе «ВЫБОР КАНАЛА MIDI» используется для передачи или приема данных только по одному из 16 каналов MIDI (CH1 - CH16). Однако при использовании мультитембрального режима данные MIDI могут приниматься по нескольким каналам, позволяя воспроизводить различные тембры в каждом канале. С помощью этой функции и внешнего секвенсера можно заставить одно цифровое пиано CL36 звучать как целый ансамбль.

Термин «Мультитембральный режим» подразумевает возможность одновременного звучания нескольких тембров.

■ Для получения информации о соответствии тембров принимаемым командам Program Change смотрите таблицу ниже.

■ При включенном мультитембральном режиме данные, принимаемые по каналу 10, не исполняются.

### □ Этап 1

Нажмите и удерживайте одновременно кнопки выбора тембров и METRONOME, затем нажмите клавишу, на которую назначена функция MULTI.

### □ Этап 2

Продолжая удерживать нажатыми кнопки выбора тембров и METRONOME, нажмите клавишу '-' (off), чтобы выключить мультитембральный режим, или '+' (on), чтобы включить его.

■ При включении питания цифрового пиано CL36 мультитембральный режим отключен.

■ Карта соответствия тембров номерам Program Change

Название тембра	Мультитембральный режим включен			Мультитембральный режим выключен
	Program #	Банк MSB	Банк LSB	
CONCERT GRAND	1	121	0	1
CONCERT GRAND 2	1	95	16	2
STUDIO GRAND	1	121	1	3
MODERN PIANO	2	121	0	4
CLASSIC E.PIANO	5	121	0	5
MODERN E.PIANO	6	121	0	6
JAZZ ORGAN	18	121	0	7
CHURCH ORGAN	20	121	0	8
HARPSICHORD	7	121	0	9
VIBRAPHONE	12	121	0	10
STRING ENSEMBLE	49	121	0	11
SLOW STRINGS	45	95	1	12
CHOIR	53	121	0	13
NEW AGE PAD	89	121	0	14
ATMOSPHERE	100	121	0	15

## 11) ПОСЫЛ КОМАНДЫ PROGRAM CHANGE

Эта функция определяет, будет ли цифровое пиано CL36 передавать команду Program Change при смене тембра. Также можно послать номер Program Change (от 1 до 128) для смены тембра на внешнем устройстве MIDI.

### □ Этап 1

Нажмите и удерживайте одновременно кнопки выбора тембров и METRONOME, затем нажмите клавишу, на которую назначена функция PROGRAM.

### □ Step 2

Продолжая удерживать нажатыми кнопки выбора тембров и METRONOME, нажимайте клавиши '-' (off) для отключения передачи команды Program Change при смене тембра, или '+' (on) для включения.

■ По умолчанию при включении питания цифрового пиано CL36 передача номеров Program Change включена.

### □ Этап 3

Для передачи конкретного номера программы нажмите и удерживайте одновременно кнопки выбора тембров и METRONOME, нажмите клавишу, на которую назначена функция PROGRAM, затем введите три цифры номера программы, используя клавиши, на которые назначены цифры.

■ Можно передать тремя цифрами номер команды Program Change от 001 до 128. Например, для передачи номера 1 команды Program Change нажимайте клавиши, соответствующие цифрам '0', '0', и '1'.

■ Номер команды Program Change передается автоматически, как только будет введена третья цифра.

Используйте эти клавиши для определения номера посылаемой команды.

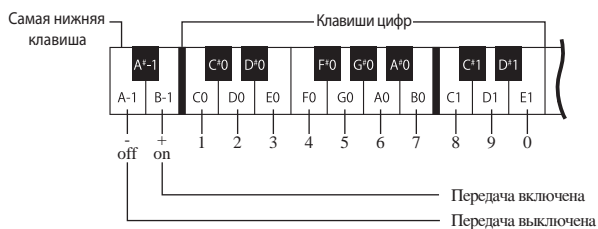



# 6. ФУНКЦИЯ ЭНЕРГОСБЕРЕЖЕНИЯ

## 1) АВТОМАТИЧЕСКОЕ ОТКЛЮЧЕНИЕ ПИТАНИЯ

### □ Этап 1

Одновременно нажмите и удерживайте кнопки METRONOME и SOUND SELECT, затем выберите требуемый режим автоматического отключения питания, нажав одну из четырех самых правых клавиш.

В процессе настройки светодиода кнопок METRONOME и SOUND SELECT будут мигать.

■ В режимах CONCERT MAGIC или LESSON (когда горят соответствующие светодиоды) вы не можете войти в режим настроек.

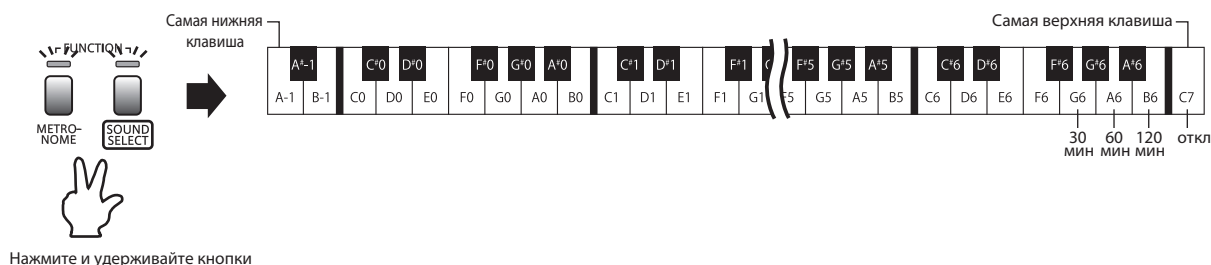

### □ Этап 2

Чтобы выйти из режима настройки автоматического отключения питания, отпустите кнопки METRONOME и SOUND SELECT.

■ Также можно установить необходимый режим энергосбережения, удерживая кнопку включения питания POWER и нажав клавишу нужного режима.

# 7. ПРИЛОЖЕНИЕ

## 1) ПОДКЛЮЧЕНИЕ ДРУГИХ УСТРОЙСТВ

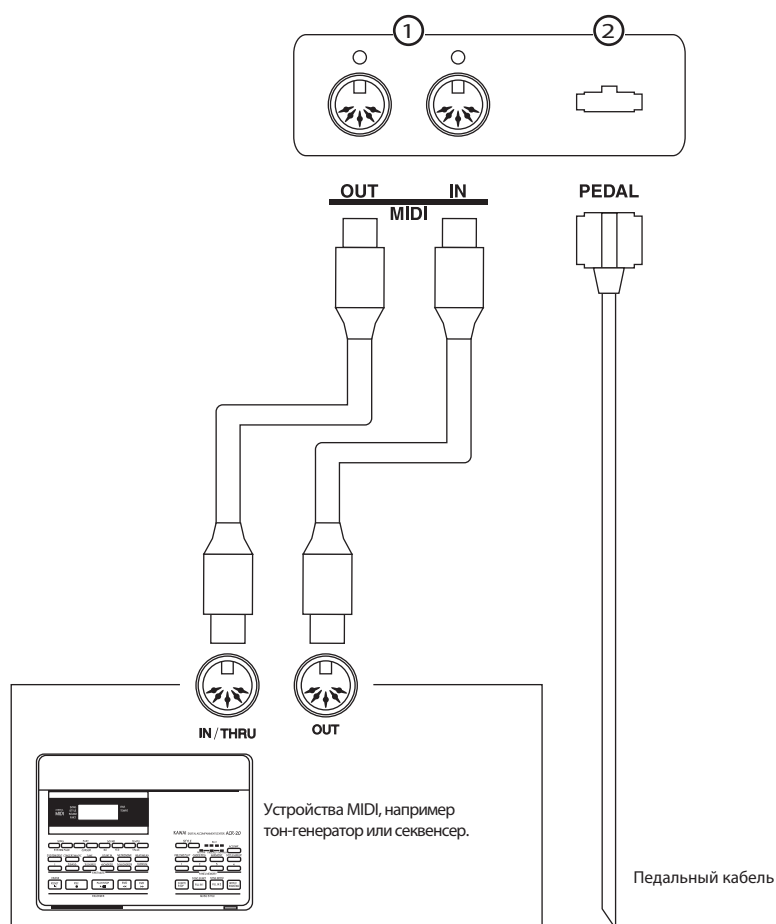

### ① РАЗЪЕМЫ MIDI

Используются для соединения цифрового пиано CL36 с внешними устройствами MIDI.

### ② Коннектор PEDAL

Используется для подключения к цифровому пиано CL36 педальной панели.

## 2) ИНСТРУКЦИЯ ПО СБОРКЕ

- ⚠ Внимание**
- Пожалуйста, внимательно прочитайте данное руководство перед сборкой цифрового пиано CL36. Для осуществления сборки понадобится не менее двух человек.
  - При перемещении цифрового пиано CL36 будьте осторожны, чтобы не прищемить руки и не уронить инструмент на ногу.

Перед началом сборки цифрового пиано CL36 убедитесь в наличии всех деталей. Также для сборки вам потребуется крестовая отвертка (в комплект поставки не входит). Во избежание появления царапин при сборке рекомендуется постелить на пол покрывало или полотенце.

### ■ КОМПЛЕКТ ПОСТАВКИ

Корпус инструмента (A).....	1 шт.	Задняя панель (B) .....	1 шт.
Педальная панель (C).....	1 шт.	Боковые панели (Л/П) (D) .....	2 шт.
Пюпитр (E).....	1 шт.	Адаптер питания (F) .....	1 шт.
Шнур питания (G) .....	1 шт.	Комплект подвеса наушников (h) ....	1 шт.
Регулировочный винт (j).....	1 шт.	Шуруп (k) (4x16) .....	4 шт.
Винт (m) (4x20).....	2 шт.	Винт (n) (6x25).....	2 шт.
Заглушки (o) .....	8 шт.	Винт (p) (6x30).....	4 шт.
Винт (q) (6x60).....	4 шт.	Фиксаторы проводов (r) .....	6 шт.

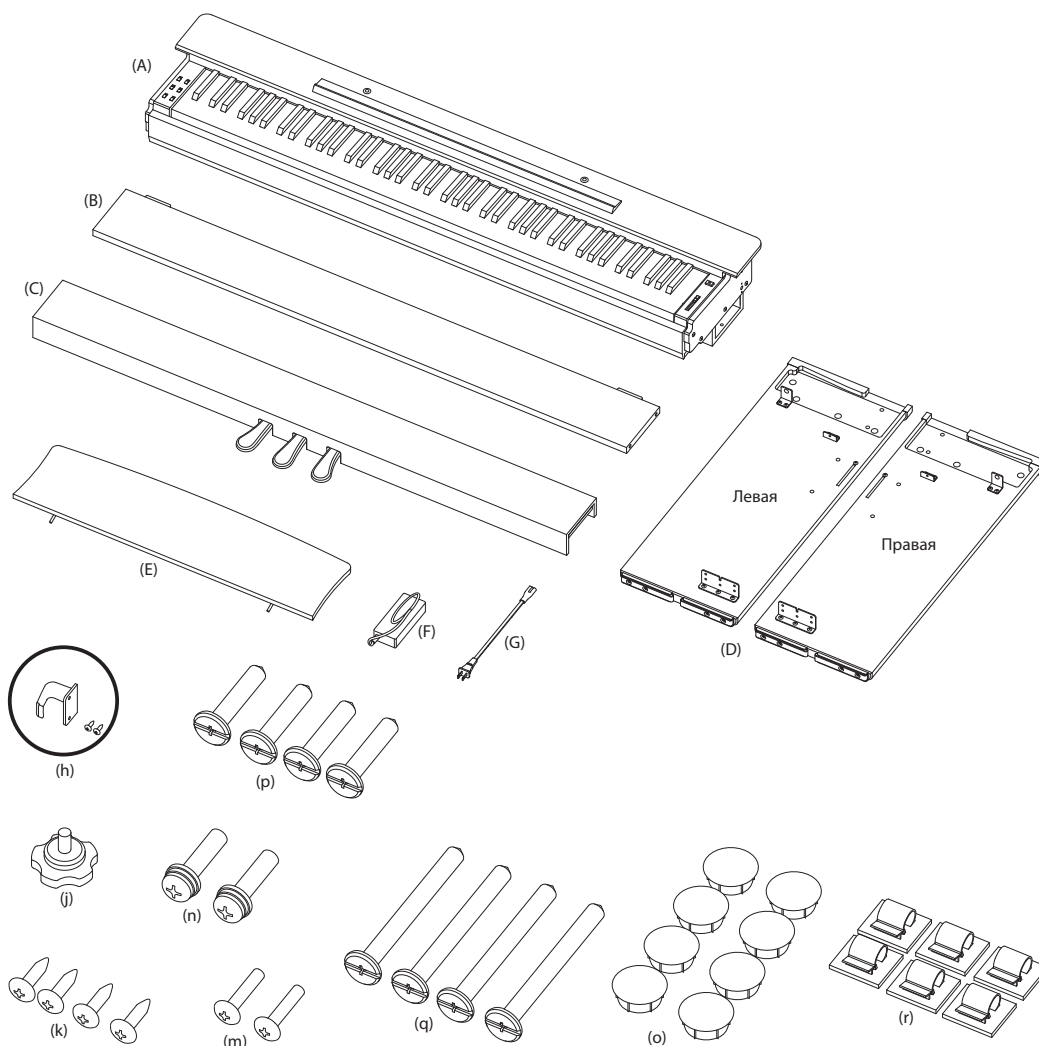

1. Вверните регулировочный винт (J) в отверстие на pedalной панели (C) примерно на 1 см. Освободите pedalный кабель, подключенный снизу к pedalной панели.

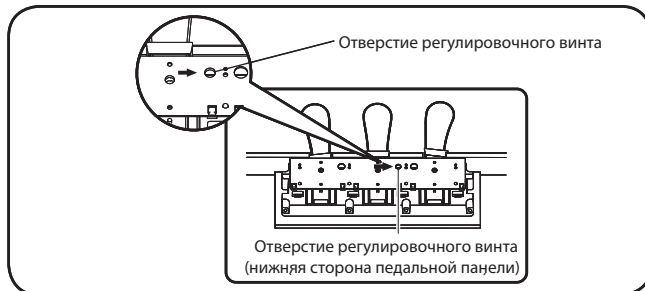

2. Положите корпус инструмента (A) на пол задней стороной к низу.
3. Расположите боковые панели (D) по бокам от корпуса инструмента (A), как показано на рисунке.

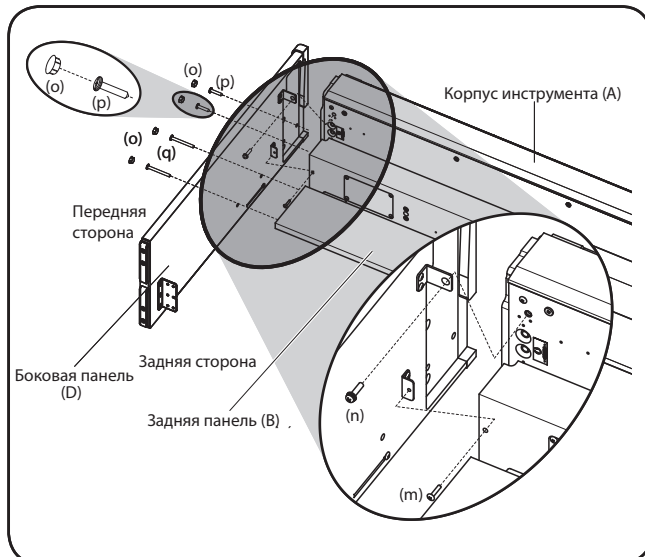

4. Прикрепите боковые панели (D) к корпусу инструмента (A) четырьмя винтами 6x30 (p), двумя винтами 6x25 (n) и двумя винтами 4x20 (m), как показано на иллюстрации. Не вкручивайте винты до конца, оставляя их выступать на 1-2мм. Будьте внимательны при установке боковых панелей, чтобы они соответствовали своим сторонам.

5. Прикрепите заднюю панель (B) к частично собранной конструкции с помощью четырех винтов 6x60 (q), так же не затягивая их до конца.

6. Прикрепите pedalную панель (C) к боковым панелям (D), используя четыре шурупа 4x16 (k).

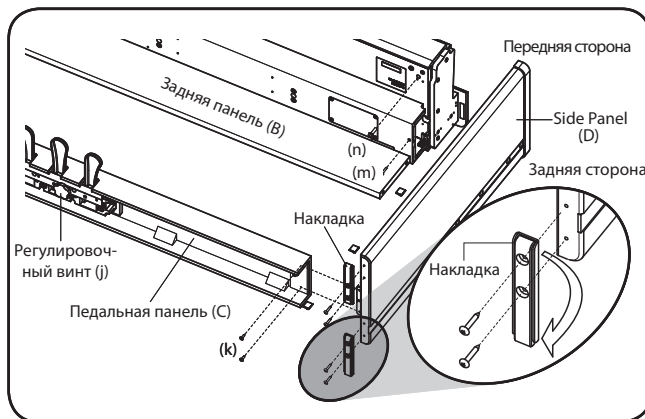

7. Снимите, переустановите и снова прикрутите наклейки на нижних сторонах боковых панелей (D) так, чтобы они выступали.

8. Аккуратно поднимите инструмент и установите его вертикально. Убедитесь, что корпус инструмента (A), боковые (D) и pedalная (C) панели соединены плотно и без зазоров, после чего крепко затяните все винты.

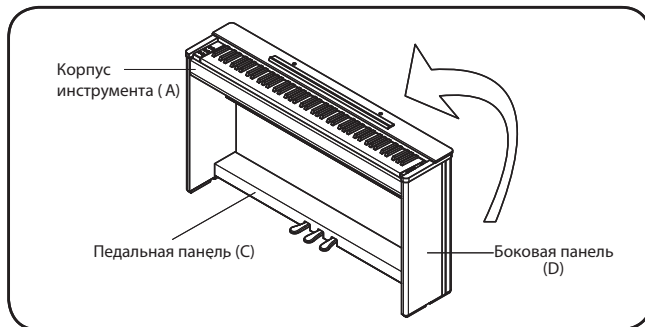

9. Закройте отверстия для винтов в боковых панелях восемью заглушками (o).

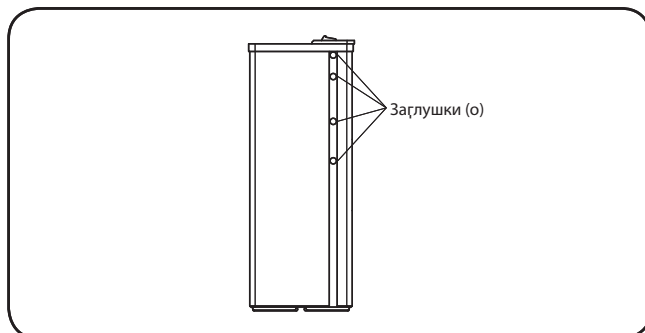

**⚠ Внимание** • Не позволяйте детям снимать заглушки во избежании их проглатывания.

10. Вставьте пюпитр (E) в отверстия на верхней части корпуса инструмента (A).

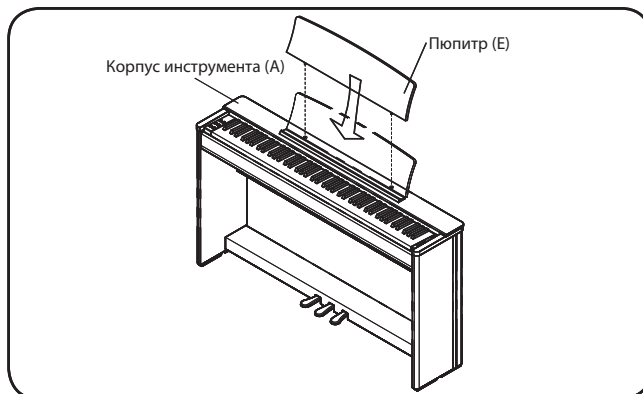

11. Подключите разъем pedalного кабеля к коннектору PEDAL на нижней части корпуса инструмента, выступ разъема должен быть направлен в сторону передней части инструмента. Закрепите кабель с помощью крючка и фиксаторов (r), как показано на рисунке.
12. Подключите адаптер питания (F) к разъему DC IN на нижней части корпуса инструмента, затем шнур питания (G) к адаптеру. Закрепите кабель с помощью крючка и фиксаторов (r), как показано на рисунке.

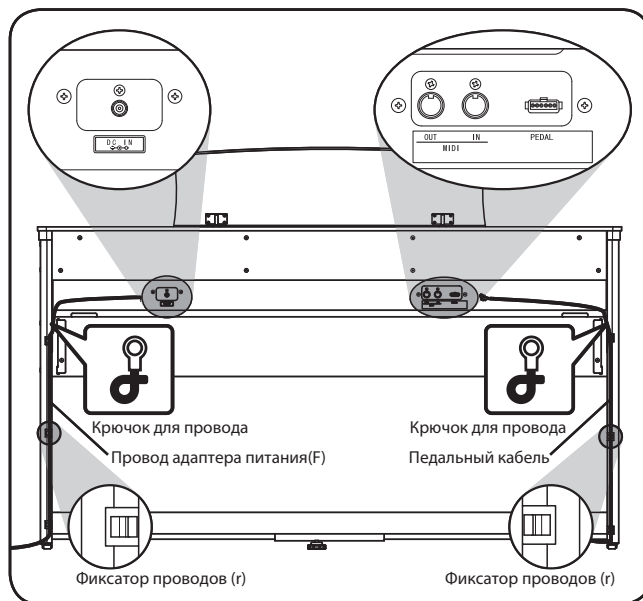

13. Поворачивайте регулировочный винт (j), установленный в pedalной панели, против часовой стрелки, пока он крепко не упрется в пол. Это необходимо для надежной фиксации pedalной панели.

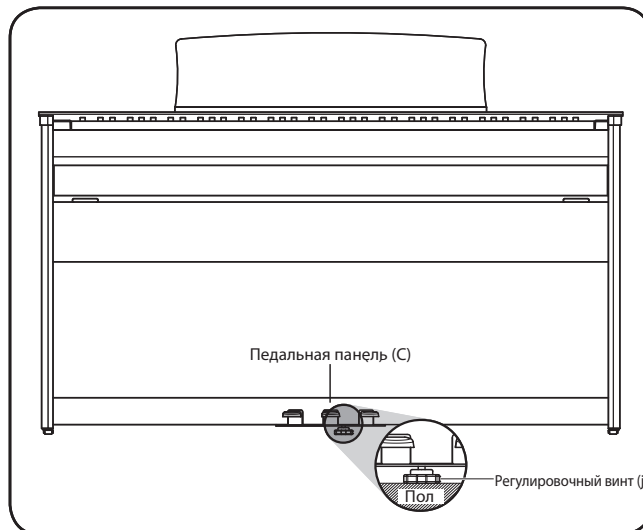

**⚠ Внимание** • При перемещении инструмента его необходимо поднимать, а не тащить по полу во избежание повреждения pedalной панели.

14. Прикрепите крючок для наушников на нижнюю сторону корпуса инструмента двумя прилагаемыми маленькими шурупами.

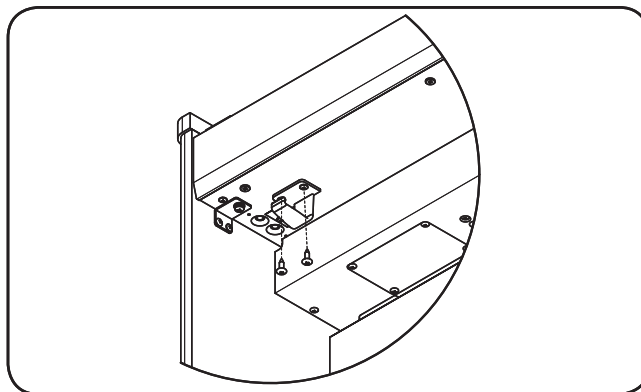

### 3) СПИСОК ПРОИЗВЕДЕНИЙ CONCERT MAGIC

Категория	Название	Клавиша	Категория
Детские произведения	Twinkle, Twinkle, Little Star	1	MP
	I'm A Little Teapot	2	MP
	Mary Had A Little Lamb	3	MP
	London Bridge	4	MP
	Row, Row, Row, Your Boat	5	MP
	Frère Jacques	6	MP
	Old MacDonald Had A Farm	7	MP
Рождественские произведения	Hark The Herald Angels Sing	8	MP
	Jingle Bells	9	MP
	Deck The Halls	10	MP
	O Come All Ye Faithful	11	MP
	Joy To The World	12	MP
	Silent Night	13	MP
	We Wish You A Merry Christmas	14	MP
Известные американские произведения	Battle Hymn Of The Republic	15	MP
	Yankee Doodle	16	MP
	Danny Boy	17	EB
	Clementine	18	MP
	Auld Lang Syne	19	MP
	Oh Susanna	20	SK
	The Camptown Races	21	MP
	When The Saints Go Marching In	22	EB
	The Entertainer	23	SK
Избранная классика	Увертюра к опере «Вильгельм Телль»	24	SK
	Анданте симфонии No.94 (Гайдн)	25	MP
	Für Elise	26	EB
	Clair De Lune	27	SK
	Skater's Waltz	28	SK
	Blue Danube Waltz	29	SK
	Gavotte (Gossec)	30	SK
	Вальс цветов	31	SK
Праздничные композиции	Bridal Chorus	32	MP
	Свадебный марш	33	SK
	Pomp And Circumstance	34	SK
Известные песни	When Irish Eyes Are Smiling	35	EB
	Chiapenecas	36	SK
	Santa Lucia	37	SK
	Funiculi Funicula	38	SK
	Romance De L'amour	39	EB
	My Wild Irish Rose	40	EB

## 4) СПИСОК УЧЕБНЫХ ПЬЕС

### ◇ УЧЕБНИК ALFRED'S BASIC PIANO LIBRARY

Учебник Alfred's Basic Piano Library поставляется отдельно. Обратитесь к дилеру в вашем регионе или свяжитесь с центром поддержки Alfred's по телефонам 818-892-2452 (США и Канада), 0-95240033 (Австралия), +44 (0) 279828960 (Великобритания). Так же вы можете написать по электронной почте на адрес [customerservice@alfred.com](mailto:customerservice@alfred.com).

#### Basic Piano Library Lesson Book Level 1A

1. Right & Left
2. Left & Right
3. Merrily We Roll Along/O'er the Deep Blue Sea
4. Hand-Bells
5. Jolly Old Saint Nicholas
6. Old MacDonald
7. Batter Up!
8. My Clever Pup
9. The Zoo
10. Playing in a New Position
11. Sailing
12. Skating
13. Wishing Well
14. Rain, Rain!
15. A Happy Song
16. Position C
17. A Happy Song
18. See-Saws
19. Just a Second!
20. Balloons
21. Who's on Third?
22. Mexican Hat Dance
23. Rock Song
24. Rockets
25. Sea Divers
26. Play a Fourth
27. July the Fourth!
28. Old Uncle Bill
29. Love Somebody
30. My Fifth
31. The Donkey
32. Position G
33. Jingle Bells!
34. Willie & Tillie
35. A Friend Like YouG
36. My Robot
37. Rockin' Tune
38. Indian Song
39. Raindrops
40. It's Halloween!
41. Horse Sense

#### Basic Piano Library Lesson Book Level 1B

1. Step Right Up!
2. The Carousel
3. Hail to Thee, America!
4. Brother John
5. Good Sounds
6. The Cuckoo
7. Money Can't Buy Everything!
8. Ping-Pong
9. Granpa's Clock
10. When the Saints Go Marching In
11. G's in the "BAG"
12. Join the Fun
13. Oom-Pa-pa!
14. The Clown
15. Thumbs on C!
16. Waltz Time
17. Good King Wenceslas
18. The Rainbow
19. Good Morning to You!
20. Happy Birthday to You!
21. Yankee Doodle
22. The Windmill
23. Indians
24. New Position G
25. Pedal Play
26. Harp Song
27. Concert Time
28. Music Box Rock
29. A Cowboy's Song
30. The Magic Man
31. The Greatest Show on Earth
32. The Whirlwind
33. The Planets
34. C Major Scale Piece
35. G Major Scale Piece
36. Carol in G Major
37. The Same Carol in C Major
38. French Lullaby
39. Sonata
40. When Our Band Goes Marching By!

◇ ЭТЮДЫ БУРГМЮЛЛЕРА И ЧЕРНИ

Бургмюллер, 25 легких этюдов  
(25 ETUDES FACILES, OPUS 100)

1. La candeur
2. Arabesque
3. Pastorale
4. Petite réunion
5. Innocence
6. Progrès
7. Courant limpide
8. La gracieuse
9. La chasse
10. Tendre Fleur
11. La bergeronnette
12. Adieu
13. Consolation
14. La styrienne
15. Ballade
16. Douce plainte
17. Babillarde
18. Inquiétude
19. Ave Maria
20. Tarentelle
21. Harmonie des anges
22. Barcarolle
23. Retour
24. L'hirondelle
25. La chevaleresque

Черни, 30 этюдов (ETUDES DE MÉCANISME, OPUS 849)

\* без названий



## 5) ТЕХНИЧЕСКИЕ ХАРАКТЕРИСТИКИ

■ Клавиатура	88 клавиш, механизм Responsive Hammer (RH)
■ Встроенные тембры	15 тембров (Концертный рояль, Концертный рояль 2, Студийный рояль, Современное пианино, Классическое электропиано, Современное электропиано, Джазовый электроорган, Церковный орган, Клавесин, Вибрафон, Струнный ансамбль, Плавные струнные, Хор, подклад «New Age», подклад «Атмосфера»)
■ Полифония	Максимум 96 голосов
■ Другие функции	Громкость, Транспонирование, Настройка, Режим DUAL, Режим FOUR HANDS, Демонстрационный режим, Чувствительность клавиатуры (Нормальная, Слабая, Сильная, Постоянная), Реверберация (Room, Stage, Hall), Резонанс струн при нажатии правой педали, Concert Magic (40 произведений), Функции MIDI
■ Функция обучения	2 учебника (см. раздел 4 Приложения), отдельное разучивание партий правой и левой руки, изменение темпа
■ Записывающее устройство	1 дорожка, 3 произведения, общий объем памяти приблизительно 15000 нот.
■ Метроном	Размер: 1/4, 2/4, 3/4, 4/4, 5/4, 3/8, 6/8 Темп: 10-300 ударов в минуту
■ Педали	Сустейн (с полунажатием), Заглушение, Состенуто
■ Разъемы	2 разъема для наушников, педальный разъем, MIDI IN/OUT
■ Выходная мощность	2 x 15Вт
■ Динамики	2 x 8x12см (овальные)
■ Потребляемая мощность	30Вт
■ Размеры, в мм	1368 (Ш) x 295 (Г) x 766 (В) (без пюпитра)
■ Вес	36.5кг (с пюпитром)

Функция	Передача	Прием	Примечание
Basic Channel (Основной канал) При включении Диапазон значений	1 1 - 16	1 1 - 16	
Mode (Режим) При включении На дисплее Измененный	Mode 3 × *****	Mode 1 Mode 1, 3* ×	* При включении питания устанавливается режим OMNI, который отключается при изменении каналов MIDI
Note Number (Номер ноты) : Диапазон	15 - 113* *****	0 - 127 15 - 113	* С транспонированием
Velocity (Сила удара по клавише) Нота нажата Нота отпущена	○ 9nH v=1-127 × 8nH v=0	○ ×	
After Touch (Послекасание) Для каждой клавиши Для всего канала	× ×	× ×	
Pitch Bend (Транспонирование)	×	×	
Control Change (Управление)	7 × 64 ○ 66 ○ 67 ○	○ ○ ○ ○	Volume (Громкость) Damper Pedal (Педаль сустейна) Sostenuto Pedal (Педаль sostenuto) Soft Pedal (Педаль заглушения)
Program Change True	○ *****	○	См. Таблицу номеров тембров Program Change на стр. 31
System Exclusive (Системные сообщения)	○	○	
Common (Общие) : Позиция файла : Выбор файла : Настройка	× × ×	× × ×	
System Real time (Данные синхронизации) : Синхронизация : Команды	× ×	× ×	
Aux (другие функции) : MIDI THRU ВКЛ/ВЫКЛ : Выключение всех нот : Активный контроль : Перегрузка	× × ○ ×	○ ○ ○ ×	

Режим 1: OMNI ON, POLY (режим OMNI ВКЛ, полифонический)  
 Режим 2: OMNI ON, MONO (режим OMNI ВКЛ, одноголосный)  
 Режим 3: OMNI OFF, POLY (режим OMNI ВЫКЛ, полифонический)  
 Режим 4: OMNI OFF, MONO (режим OMNI ВЫКЛ, одноголосный)

○: Да  
 ×: Нет



# **KAWAI**

---

THE FUTURE OF THE PIANO

Руководство пользователя CL36  
KPSZ-0442 : 816996  
OW1040E-S1102  
Версия.4

Отпечатано в России

Copyright © 2011 Kawai Musical Instruments Mfg. Co.,Ltd. Все права защищены.