

**Canon**

**EOS 5D<sup>s</sup>**

**EOS 5D<sup>s</sup> R**



**РУССКИЙ**

**ИНСТРУКЦИЯ ПО  
ЭКСПЛУАТАЦИИ**

# Введение

EOS 5DS/EOS 5DS R — это цифровая однообъективная зеркальная камера, оснащенная полноразмерным (прибл. 36,0 x 24,0 мм) датчиком CMOS с прибл. 50,6 млн. эффективных пикселей, двумя процессорами DIGIC 6, прибл. 100% полем зрения видоискателя, высокоточной и высокоскоростной 61-точечной системой автофокусировки, режимом серийной съемки со скоростью прибл. 5,0 кадра/с, 3,2-дюймовым ЖК-экраном, возможностью съемки в режиме Live View и режимом видеосъемки с разрешением Full HD (Full High-Definition).

## **Перед началом съемки обязательно ознакомьтесь со следующей информацией**

Во избежание несчастных случаев, а также для получения качественных снимков сначала ознакомьтесь с разделами «Меры предосторожности» (стр. 20–22) и «Правила обращения» (стр. 23–25).

## **Для дальнейшего ознакомления с камерой во время ее использования см. данную инструкцию по эксплуатации.**

При чтении данной инструкции сделайте несколько пробных снимков и оцените результаты. Это поможет лучше изучить камеру.

## **Проверка камеры перед использованием и ограничение ответственности**

После съемки просмотрите снятые изображения и убедитесь, что они правильно записаны. В случае если из-за неисправности камеры или карты памяти невозможно записать изображения или передать их в компьютер, корпорация Canon не несет ответственности за какие-либо убытки или причиненные неудобства.

## **Авторские права**

Законодательство некоторых стран допускает использование фотографий людей или некоторых объектов только для личных целей. Следует также помнить, что на некоторых общественных мероприятиях, выставках и т. п. фотосъемка может быть запрещена даже для личных целей.

### **О камере EOS 5DS R**

В камере EOS 5DS R отключен оптический фильтр нижних частот для получения более высокого видимого разрешения.

Поскольку оптический фильтр нижних частот предназначен для уменьшения муара и ложных цветов, для некоторых объектов или в определенных условиях съемки эти эффекты могут быть заметнее при съемке камерой EOS 5DS R (по сравнению с камерой EOS 5DS).

## Комплект поставки

В первую очередь убедитесь, что в комплект поставки камеры входят все перечисленные ниже компоненты. При отсутствии каких-либо компонентов обращайтесь к своему дилеру.



**Камера**  
(с крышкой корпуса  
камеры)



**Наглазник E6**



**Аккумулятор  
LP-E6N**  
(с защитной крышкой)



**Зарядное  
устройство  
LC-E6/LC-E6E\***

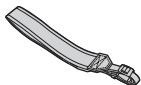

**Широкий ремень**

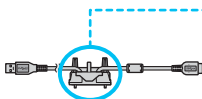

**Интерфейсный кабель  
IFC-150U II**



**Устройство  
защиты  
кабеля**

\* Зарядное устройство LC-E6 или LC-E6E входит в комплект поставки. (LC-E6E поставляется с кабелем питания).

- Описание прилагаемых дисков DVD/CD-ROM и инструкции по эксплуатации приведено на следующей странице.
- Не теряйте перечисленные выше компоненты.

### **⚠ Подключение периферийных устройств**

При подключении камеры к компьютеру или принтеру используйте прилагаемый интерфейсный кабель или интерфейсный кабель, предоставляемый компанией Canon. При подключении интерфейсного кабеля необходимо также использовать прилагаемое устройство защиты кабеля (стр. 36).

# Инструкция по эксплуатации и диски

## DVD/CD-ROM

Данная инструкция по эксплуатации включает в себя брошюру, листовку и электронные инструкции в формате PDF (на прилагаемом диске DVD-ROM). Брошюра является базовой инструкцией по эксплуатации.

---



Базовая инструкция  
по эксплуатации



### EOS Camera Instruction Manuals Disk DVD-ROM

Содержит следующие инструкции в формате PDF:

- Инструкция по эксплуатации
- Инструкции по эксплуатации программного обеспечения для программного обеспечения на диске EOS Solution Disk

\* Инструкции по просмотру инструкций по эксплуатации на диске DVD-ROM см. на стр. 516–518.



### EOS Solution Disk

Содержит различное программное обеспечение. Общее описание и описание процесса установки программного обеспечения приведены на стр. 521–523.

## Совместимые карты

Данная камера поддерживает работу с указанными ниже картами памяти независимо от их емкости. **Новую карту памяти или карту памяти, ранее отформатированную (инициализированную) в другой камере или в компьютере, необходимо отформатировать в этой камере (стр. 67).**

- **Карты CF (CompactFlash)**  
\* Тип I, совместимые с UDMA 7.
- **Карты памяти SD/SDHC\*/SDXC\***  
\* Поддерживаются карты UHS-I.

### Карты памяти, пригодные для записи видео

При видеосъемке пользуйтесь SD-картой большой емкости с высокой скоростью чтения и записи в соответствии с таблицей ниже.

Параметры видеозаписи (стр. 297)	Карта CF	Карта SD
<b>ALL-I (только I)</b>	30 МБ/с или выше	20 МБ/с или выше
<b>IPB</b>	10 МБ/с или выше	6 МБ/с или выше

- В случае использования карты с низкой скоростью записи при съемке видео запись видео может производиться неправильно. При использовании карты памяти, имеющей низкую скорость чтения, видео может воспроизводиться неправильно.
- Для съемки фотографий во время видеосъемки необходимо использовать карту с более высокой скоростью записи.
- Чтобы проверить скорость чтения/записи карты памяти, посетите веб-сайт компании-изготовителя карты памяти.



В настоящей инструкции по эксплуатации термин «CF-карта» относится к картам типа CompactFlash, а «SD-карта» — к картам типа SD/SDHC/SDXC. Под словом «карта» подразумеваются карты памяти всех типов, используемые для записи изображений или видеofilмов.

\* **Карта для записи изображений или видео не входит в комплект поставки камеры.** Ее следует приобрести дополнительно.

# Краткое руководство по началу работы

1

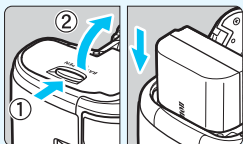

**Вставьте аккумулятор** (стр. 42).

- Сведения о зарядке аккумулятора см. на стр. 40.

2

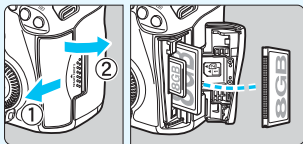

**Вставьте карту памяти** (стр. 43).

- Передний слот предназначен для карты памяти CF, задний слот — для карты памяти SD.

\* Съемка возможна только при установленной CF- или SD-карте.

3

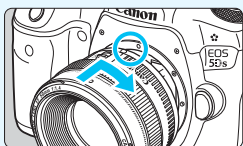

**Установите объектив** (стр. 52).

- Совместите его с красной точкой.

4

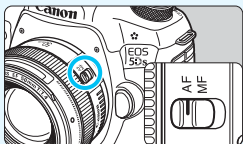

**Установите переключатель режима фокусировки на объективе в положение <AF>** (стр. 52).

5

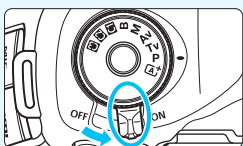

**Установите переключатель питания в положение <ON>** (стр. 47).

6

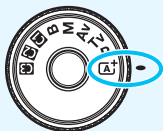

Удерживая нажатой центральную кнопку диска установки режима, установите диск в положение <A+> (Интеллектуальный сценарный режим) (стр. 33).

- Все необходимые настройки камеры устанавливаются автоматически.

7

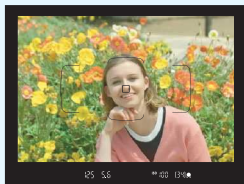

Сфокусируйтесь на объект (стр. 55).

- Смотря в видоискатель, наведите центр видоискателя на объект.
- Наполовину нажмите кнопку спуска затвора — камера сфокусируется на объект.

8



Произведите съемку (стр. 55).

- Для съемки полностью нажмите кнопку спуска затвора.

9







Просмотрите снимок.

- Снятое изображение отображается в течение 2 с на ЖК-экране.
- Для повторного отображения изображения нажмите кнопку <▶> (стр. 320).

- Сведения о съемке с просмотром на ЖК-экране см. в разделе «Съемка в режиме Live View» (стр. 255).
- Порядок просмотра отснятых изображений см. в разделе «Просмотр изображений» (стр. 320).
- Порядок удаления изображений см. в разделе «Удаление изображений» (стр. 358).

# Обозначения, используемые в настоящей инструкции

## Значки, используемые в настоящей инструкции

-  : обозначает главный диск управления.
-  : обозначает диск быстрого управления.
-  : обозначает джойстик.
-  : обозначает кнопку установки настроек.
-  : означает, что каждая из функций остается активной в течение 4, 6, 8, 10 или 16 секунд после отпускания кнопки.

\* Значки и метки, используемые в настоящей инструкции для обозначения кнопок, дисков и настроек камеры, соответствуют значкам и меткам на камере и на ЖК-экране.

**MENU** : обозначает функцию, которую можно изменить, нажав кнопку **<MENU>** для изменения настройки.

☆ : при отображении в правом верхнем углу страницы означает, что данная функция доступна только в режиме **<P>**, **<Tv>**, **<Av>**, **<M>** или **<B>**.

(стр. \*\*) : за дополнительной информацией обращайтесь к указанным страницам.

 : предупреждение для предотвращения неполадок при съемке.

 : дополнительная информация.

 : рекомендации или советы для более эффективной съемки.

 : рекомендации по устранению неполадок.

## Основные допущения

- Во всех операциях, описываемых в данной инструкции, предполагается, что переключатель питания установлен в положение **<ON>**, а переключатель **<LOCK▶>** сдвинут влево (блокировка управления выключена) (стр. 47, 59).
- Предполагается, что для всех параметров меню, пользовательских функций и т. д. установлены значения по умолчанию.
- На рисунках в инструкции показана камера EOS 5DS с установленным объективом EF50mm f/1.4 USM.



## Список глав

В главах 1 и 2 для начинающих пользователей цифровой зеркальной камеры объясняются основные операции с камерой и процедуры съемки.

	<b>Введение</b>	2
<b>1</b>	<b>Начало работы</b>	39
<b>2</b>	<b>Основные операции съемки</b>	79
<b>3</b>	<b>Выбор режимов AF и режимов работы затвора</b>	85
<b>4</b>	<b>Настройки изображений</b>	145
<b>5</b>	<b>Расширенные операции</b>	203
<b>6</b>	<b>Съемка со вспышкой</b>	243
<b>7</b>	<b>Съемка с просмотром изображения на ЖК-экране (Съемка в режиме Live View)</b>	255
<b>8</b>	<b>Видеосъемка</b>	279
<b>9</b>	<b>Просмотр изображений</b>	319
<b>10</b>	<b>Последующая программная обработка изображений</b>	363
<b>11</b>	<b>Очистка датчика изображения</b>	373
<b>12</b>	<b>Печать изображений и передача изображений в компьютер</b>	379
<b>13</b>	<b>Пользовательская настройка камеры</b>	399
<b>14</b>	<b>Справочная информация</b>	441
<b>15</b>	<b>Просмотр инструкций по эксплуатации на диске DVD-ROM/загрузка изображений в компьютер</b>	515



# Содержание

## **Введение** **2**



Комплект поставки.....	3
Инструкция по эксплуатации и диски DVD/CD-ROM .....	4
Совместимые карты .....	5
Краткое руководство по началу работы .....	6
Обозначения, используемые в настоящей инструкции.....	8
Список глав .....	9
Алфавитный указатель функций.....	17
Меры предосторожности.....	20
Правила обращения.....	23
Обозначения .....	26

## **1 Начало работы** **39**



Зарядка аккумулятора.....	40
Установка и извлечение аккумулятора.....	42
Установка и извлечение карты памяти.....	43
Включение камеры .....	47
Установка даты, времени и часового пояса .....	49
Выбор языка интерфейса .....	51
Установка и снятие объектива .....	52
Основные операции .....	54
<b>Q</b> Быстрое управление функциями съемки.....	61
<b>MENU</b> Использование меню .....	64
Перед началом работы .....	67
Форматирование карты памяти .....	67
Отключение звукового сигнала.....	69
Установка задержки отключения питания/Автоотключение .....	69
Установка времени просмотра изображения.....	70
Восстановление в камере настроек по умолчанию .....	70

	Отображение сетки .....	74
	Отображение электронного уровня .....	75
	Настройка отображения информации в видоискателе .....	77
	Помощь .....	78

## **2 Основные операции съемки 79**

	Полностью автоматическая съемка (Интеллектуальный сценарный режим) .....	80
	Приемы съемки в полностью автоматическом режиме (Интеллектуальный сценарный режим) .....	83

## **3 Выбор режимов AF и режимов работы затвора 85**

	AF: Выбор режима AF .....	86
	Выбор области и точки AF .....	90
	Режим выбора области автофокусировки .....	95
	Датчик автофокусировки .....	99
	Объективы и используемые точки AF .....	100
	Выбор параметров AI Servo AF .....	109
	Пользовательская настройка функций автофокусировки .....	118
	Точная настройка фокуса для точки AF .....	134
	Когда автофокусировка не работает .....	140
	MF: Ручная фокусировка .....	141
	Выбор режима работы затвора .....	142
	Использование автоспуска .....	144





## **4 Настройки изображений 145**

	Выбор карты для записи и просмотра .....	146
	Установка качества записи изображений .....	149
	Задание кадрирования/соотношения сторон .....	154
	ISO: Настройка чувствительности ISO .....	158
	Выбор стиля изображения .....	164

	Настройка стиля изображения .....	168
	Регистрация стиля изображения.....	172
<b>WB</b>	Настройка баланса белого .....	174
	Ручной баланс белого .....	176
	Установка цветовой температуры.....	178
<b>WB</b>	Коррекция баланса белого .....	179
	Автокоррекция яркости и контрастности .....	182
	Настройка шумоподавления.....	183
	Приоритет светов.....	187
	Коррекция периферийной освещенности и аберраций объектива .....	188
	Подавление мерцания .....	191
	Установка цветового пространства.....	193
	Создание и выбор папки .....	194
	Изменение имени файла .....	196
	Способы нумерации файлов .....	199
	Настройка информации об авторских правах.....	201

## 5 Расширенные операции **203**

<b>P</b>	Программная AE .....	204
<b>Tv</b>	AE с приоритетом выдержки.....	206
<b>Av</b>	AE с приоритетом диафрагмы .....	208
	Просмотр глубины резкости.....	209
<b>M</b>	Ручная экспозиция .....	210
	Выбор режима замера экспозиции.....	212
	Установка компенсации экспозиции .....	214
	Автоматический брекетинг экспозиции (AEB) .....	215
	Фиксация AE .....	217
<b>B</b>	Ручные длительные выдержки .....	218
<b>HDR</b>	Съемка HDR (расширенный динамический диапазон).....	221

 Мультиэкспозиция.....	226
 Блокировка зеркала .....	234
Использование крышки окуляра .....	236
 Использование дистанционного переключателя .....	237
 Съемка с дистанционным управлением .....	237
 Съемка с таймером временных интервалов.....	239

## **6 Съемка со вспышкой 243**

 Съемка со вспышкой.....	244
Настройка вспышки.....	247

## **7 Съемка с просмотром изображения на ЖК-экране (Съемка в режиме Live View) 255**

 Съемка с просмотром изображения на ЖК-экране.....	256
Настройки функций съемки.....	262
Настройка функций меню.....	264
Использование автофокусировки (Метод автофокусировки).....	268
MF: Ручная фокусировка .....	275











## **8 Видеосъемка 279**

 Съемка видео.....	280
Съемка с автоэкспозицией .....	280
AE с приоритетом выдержки.....	281
AE с приоритетом диафрагмы.....	282
Съемка с ручной установкой экспозиции .....	286
Съемка фотографий.....	293
Настройки функций съемки.....	295
Установка размера видеозаписи .....	297
Настройка записи звука .....	300
Бесшумное управление .....	302

Установка временного кода .....	303
 Интервальная съемка .....	306
Настройка функций меню .....	313

## 9 Просмотр изображений 319

 Просмотр изображений .....	320
<b>INFO.</b> : Отображение информации о съемке .....	322
 Быстрый поиск изображений .....	327
 Отображение нескольких изображений на одном экране (индексный режим) .....	327
 Переход между изображениями (режим перехода) .....	328
 Увеличение изображений .....	330
 Сравнение изображений (отображение двух изображений) .....	332
 Поворот изображения .....	333
 Защита изображений .....	334
Выставление оценок .....	337
 Быстрое управление при просмотре .....	340
 Просмотр видеозаписей .....	342
 Воспроизведение видеозаписей .....	344
 Редактирование первого и последнего фрагментов видео .....	346
Слайд-шоу (Автовоспроизведение) .....	348
Просмотр изображений на экране телевизора .....	351
 Копирование изображений .....	354
 Удаление изображений .....	358
Изменение параметров просмотра изображений .....	361
Настройка яркости ЖК-экрана .....	361
Автоповорот вертикально ориентированных изображений .....	362

<b>10</b>	<b>Последующая программная обработка изображений</b>	<b>363</b>
	 Обработка изображений RAW с помощью камеры ..... 364	
	 Изменение размера изображений JPEG ..... 369	
	 Кадрирование изображений JPEG ..... 371	
<b>11</b>	<b>Очистка датчика изображения</b>	<b>373</b>
	 Автоматическая очистка датчика изображения ..... 374	
	Добавление данных для удаления пыли ..... 375	
	Ручная очистка датчика изображения ..... 377	
<b>12</b>	<b>Печать изображений и передача изображений в компьютер</b>	<b>379</b>
	Подготовка к печати ..... 380	
	 Печать ..... 382	
	 Цифровой формат управления печатью (DPOF) ..... 389	
	 Прямая печать заказанных изображений ..... 392	
	 Передача изображений в компьютер ..... 393	
	 Выбор изображений для фотокниги ..... 397	
<b>13</b>	<b>Пользовательская настройка камеры</b>	<b>399</b>
	Пользовательские функции ..... 400	
	Установка пользовательских функций ..... 402	
	C.Fn1: Экспозиция ..... 402	
	C.Fn2: Экспозиция ..... 408	
	C.Fn3: Прочие ..... 409	
	 3: Назначение элементов управления ..... 413	
	Пользовательское быстрое управление ..... 427	
	Регистрация параметров в «Мое Меню» ..... 432	
	 1: Регистрация пользовательских режимов съемки ..... 437	

**14 Справочная информация 441**

Функции кнопки <b>INFO</b> .....	442
Проверка информации об аккумуляторе .....	446
Питание камеры от бытовой электросети .....	450
📶 Использование карт Eye-Fi .....	451
Состав системы .....	454
Таблица доступности функций в зависимости от режимов съемки .....	456
Настройки меню .....	460
Руководство по поиску и устранению неполадок.....	471
Коды ошибок .....	487
Технические характеристики .....	488

**15 Просмотр инструкций по эксплуатации на диске DVD-ROM/загрузка изображений в компьютер 515**

Просмотр диска EOS Camera Instruction Manuals Disk (DVD-ROM).....	516
Загрузка изображений в компьютер.....	519
Обзор программного обеспечения.....	521
Установка программного обеспечения .....	522
Алфавитный указатель .....	525



# Алфавитный указатель функций

## Питание

- Зарядка аккумулятора → стр. 40
- Уровень заряда аккумулятора → стр. 48
- Проверка информации об аккумуляторе → стр. 446
- Бытовая электросеть → стр. 450
- Автоотключение → стр. 69

## Карта

- Форматирование → стр. 67
- Функция записи → стр. 146
- Выбор карты → стр. 148
- Спуск затвора без карты → стр. 44

## Объектив

- Установка → стр. 52

## Базовые настройки

- Язык → стр. 51
- Дата/время/часовой пояс → стр. 49
- Звуковой сигнал → стр. 69
- Информация об авторских правах → стр. 201
- Сброс всех настроек камеры → стр. 70

## Видоискатель

- Диоптрийная регулировка → стр. 54
- Крышка окуляра → стр. 236
- Отображение сетки → стр. 74
- Электронный уровень → стр. 76
- Показать/скрыть в видоискателе → стр. 77

## ЖК-экран

- Настройка яркости → стр. 361
- Электронный уровень → стр. 75
- Помощь → стр. 78

## Автофокусировка

- Режим AF → стр. 86
- Режим выбора области AF → стр. 90
- Выбор точки AF → стр. 93
- Регистрация точки AF → стр. 418
- Группа объектива → стр. 100
- Точки AF загораются красным цветом → стр. 132
- Параметры AI Servo AF → стр. 109
- Пользовательские функции AF → стр. 118
- Точная настройка AF → стр. 134
- Ручная фокусировка → стр. 141

## Замер экспозиции

- Режим замера экспозиции → стр. 212

## Работа затвора

- Режим работы затвора → стр. 142
- Автоспуск → стр. 144
- Максимальная длина серии → стр. 153

## Запись изображений

- Функция записи → стр. 146
- Создание и выбор папки → стр. 194
- Имя файла → стр. 196
- Нумерация файлов → стр. 199

## Качество изображения

- Качество записи изображений → стр. 149
- Кадрирование/  
соотношения сторон → стр. 154
- Чувствительность ISO → стр. 158
- Стилль изображения → стр. 164
- Баланс белого → стр. 174
- Auto Lighting Optimizer  
(Автокоррекция яркости) → стр. 182
- Шумоподавление для  
высоких значений ISO → стр. 183
- Шумоподавление при  
длительных выдержках → стр. 185
- Приоритет светов → стр. 187
- Коррекция аберрации  
объектива → стр. 188
- Подавление мерцания → стр. 191
- Цветовое пространство → стр. 193

## Съемка

- Режим съемки → стр. 33
- HDR → стр. 221
- Мультиэкспозиция → стр. 226
- Блокировка зеркала → стр. 234
- Таймер ручной выдержки → стр. 219
- Таймер временных  
интервалов → стр. 239
- Просмотр глубины  
резкости → стр. 209
- Дистанционное  
управление → стр. 237
- Быстрое управление → стр. 61

## Экспозиция

- Компенсация экспозиции → стр. 214
- Компенсация экспозиции  
с автоматической  
установкой ISO → стр. 211
- АЕВ → стр. 215
- Фиксация АЕ → стр. 217
- Безопасный сдвиг → стр. 405

## Вспышка

- Внешняя вспышка  
Speedlite → стр. 244
- Компенсация  
экспозиции вспышки → стр. 244
- Фиксация FE → стр. 244
- Настройки вспышки → стр. 247
- Настройки пользовательских  
функций вспышки → стр. 253

## Съемка в режиме Live View

- Съемка в режиме  
Live View → стр. 255
- Метод AF → стр. 268
- Непрерывная AF → стр. 264
- Ручная фокусировка → стр. 275
- Кадрирование/  
соотношения сторон → стр. 262
- Бесшумная съемка  
в режиме LV → стр. 266

**Видеосъемка**

- Видеосъемка → стр. 279
- Метод AF → стр. 268
- Видео Servo AF → стр. 313
- Качество видеозаписи → стр. 297
- Запись звука → стр. 300
- Временной код → стр. 303
- Интервальная съемка → стр. 306
- Фотосъемка → стр. 293

**Просмотр**

- Время просмотра изображения → стр. 70
- Отображение одного изображения → стр. 320
- Информация о съемке → стр. 322
- Индексный режим → стр. 327
- Просмотр изображений (режим перехода) → стр. 328
- Увеличение при просмотре → стр. 330
- Отображение двух изображений → стр. 332
- Поворот изображения → стр. 333
- Защита → стр. 334
- Оценка → стр. 337
- Просмотр видеозаписи → стр. 344
- Слайд-шоу → стр. 348
- Просмотр изображений на экране телевизора → стр. 351
- Копирование → стр. 354
- Удаление → стр. 358
- Быстрое управление → стр. 340

**Редактирование изображений**

- Обработка изображения RAW → стр. 364
- Изменение размера JPEG → стр. 369
- Кадрирование JPEG → стр. 371

**Печать и передача изображений**

- PictBridge → стр. 379
- Заказ печати (DPOF) → стр. 389
- Передача изображений → стр. 393
- Настройка фотокниги → стр. 397

**Пользовательская настройка**

- Пользовательские функции (C.Fn) → стр. 400
- Назначение элементов управления → стр. 413
- Пользовательское быстрое управление → стр. 427
- Мое меню → стр. 432
- Пользовательские режимы съемки → стр. 437

**Очистка датчика изображения и уменьшение загрязнений**

- Очистка датчика изображения → стр. 374
- Добавление данных для удаления пыли → стр. 375

**Интерфейс**

- Устройство защиты кабеля → стр. 36

**Программное обеспечение**

- Обзор → стр. 521
- Установка → стр. 522

# Меры предосторожности

Следующие меры предосторожности призваны исключить повреждения, а также травмы фотографа и других лиц. Перед использованием изделия обязательно внимательно ознакомьтесь с этими мерами предосторожности и соблюдайте их.

**В случае любых неполадок, проблем или повреждения изделия обращайтесь в ближайший сервисный центр Canon или к дилеру, у которого оно было приобретено.**



## Предостережения:

Учитывайте приведенные ниже предостережения. Несоблюдение этих требований может привести к смерти или тяжелым травмам.

- Во избежание пожара, перегрева, утечки химических веществ, взрывов и поражения электрическим током соблюдайте указанные ниже меры предосторожности.
- Используйте только те аккумуляторы, источники питания и дополнительные аксессуары, которые указаны в настоящей Инструкции по эксплуатации. Не используйте самодельные или модифицированные аккумуляторы.
- Не разбирайте и не модифицируйте аккумулятор, а также не допускайте его короткого замыкания. Запрещается нагревать аккумулятор или что-либо припаивать к нему. Не подвергайте аккумулятор воздействию огня или воды. Не допускайте сильных ударов по аккумулятору.
- Соблюдайте полярность установки аккумулятора.
- Запрещается заряжать аккумулятор, если температура воздуха отличается от допустимой для зарядки (работы). Кроме того, запрещается превышать время зарядки, указанное в Инструкции по эксплуатации.
- Не вставляйте посторонние металлические предметы в электрические контакты камеры, дополнительных аксессуаров, соединительных кабелей и т. п.
- Утилизируя аккумулятор, изолируйте его электрические контакты с помощью ленты для исключения контакта с другими металлическими объектами или элементами питания. Это необходимо для предотвращения возгорания или взрыва.
- Если во время зарядки аккумулятора он излишне нагрелся, появился дым или запах, немедленно отсоедините зарядное устройство от электрической розетки, чтобы прекратить зарядку. При несоблюдении этого требования возможно возгорание, термические повреждения или поражение электрическим током.
- Если аккумулятор протек, изменил цвет, потерял форму, от него идет дым или запах, немедленно извлеките его. Будьте осторожны, чтобы не обжечься. При продолжении использования возможно возгорание, поражение электрическим током или ожог кожи.
- Не допускайте попадания веществ, вытекших из элемента питания, в глаза, на кожу или одежду. Возможна потеря зрения или кожные заболевания. Если жидкость, вытекшая из элемента питания или аккумулятора, попала в глаза, на кожу или одежду, промойте пораженное место большим количеством чистой воды, но не трите его. Немедленно обратитесь к врачу.
- Не оставляйте кабели вблизи источников тепла. При нагревании возможна деформация кабеля или оплавление изоляции, что может стать причиной пожара или удара электрическим током.

- Не держите камеру в одном положении длительное время. Даже если камера не сильно нагрелась, продолжительный контакт с какой-либо деталью может вызвать покраснение кожи, образование волдырей или низкотемпературные ожоги. Людям с проблемами кровообращения или с очень чувствительной кожей, а также во время съемки при высокой температуре, рекомендуется использовать штатив.
- Не направляйте вспышку на водителей. Это может привести к аварии.
- Не допускайте срабатывания вспышки в непосредственной близости от глаз людей. Это может нанести вред зрению. Съемка маленьких детей с использованием вспышки должна производиться с расстояния не менее 1 м.
- Когда камера или аксессуары не используются, прежде чем убирать их на хранение, обязательно извлекайте аккумулятор и отсоединяйте вилку электропитания от оборудования. Это исключает поражение электрическим током, перегрев, возгорание и коррозию.
- Не используйте оборудование в местах, в которых присутствует горючий газ. Это необходимо для предотвращения взрыва или возгорания.
- Если при падении оборудования поврежден его корпус и видны внутренние детали, не касайтесь этих деталей. Возможно поражение электрическим током.
- Не разбирайте оборудование и не вносите изменений в его конструкцию. Находящиеся под высоким напряжением внутренние детали могут вызвать поражение электрическим током.
- Не смотрите на солнце или очень яркие источники света через камеру или объектив. Это может нанести вред зрению.
- Храните оборудование в местах, недоступных для детей, в том числе во время использования. Ремни или шнуры могут случайно стать причиной удушья, поражения электрическим током или травмы. Удушье или травма также могут произойти, если ребенок случайно проглотит деталь камеры или дополнительный аксессуар. Если ребенок проглотил деталь или дополнительный аксессуар, немедленно обратитесь к врачу.
- Не используйте и не храните оборудование в пыльных или сырых местах. Кроме того, во избежание короткого замыкания храните аккумулятор с установленной защитной крышкой. Это исключит возгорание, перегрев, поражение электрическим током или ожоги.
- Перед использованием камеры в самолете или больнице выясните, разрешена ли съемка. Электромагнитное излучение от камеры может помешать работе приборов самолета или медицинского оборудования в больнице.
- Во избежание пожара и поражения электрическим током соблюдайте указанные ниже меры безопасности.
  - Обязательно полностью вставляйте вилку кабеля питания в электрическую розетку.
  - Не беритесь за вилку кабеля питания влажными руками.
  - Отсоединяя кабель питания, беритесь за его вилку.
  - Не допускайте царапин, порезов и слишком сильного изгиба кабеля питания, а также не ставьте на кабель тяжелые предметы. Не перекручивайте и не связывайте кабели.
  - Не подключайте к одной электрической розетке слишком много вилок кабелей питания.
  - Не используйте кабель, если у него повреждены проводники или изоляция.

- Периодически извлекайте вилку кабеля питания и сухой тканью удаляйте пыль вокруг электрической розетки. Если в воздухе много пыли, влаги или масла, намокшая пыль на электрической розетке может стать причиной короткого замыкания и пожара.
- Запрещается подсоединять аккумулятор напрямую к электрической розетке или гнезду прикуривателя автомобиля. Аккумулятор может дать течь, перегреться или взорваться, вызвав пожар или причинив ожоги или травмы.
- Если изделие используется ребенком, взрослый должен подробно объяснить ему порядок эксплуатации изделия. Необходимо наблюдать за детьми, использующими данное изделие. Неправильное использование может привести к поражению электрическим током или травме.
- Не оставляйте объектив или камеру с установленным объективом на солнце без крышки объектива. В противном случае солнечные лучи, сконцентрированные объективом, могут вызвать пожар.
- Не закрывайте изделие тканью и не заворачивайте его в ткань. В противном случае возможен перегрев устройства и, как следствие, его деформация или возгорание.
- Будьте осторожны, чтобы не допустить намокания камеры. Если изделие упало в воду или внутрь него попала вода или металлические предметы, немедленно извлеките аккумулятор. Это исключит возгорание или поражение электрическим током.
- Запрещается использовать для чистки изделия растворители, бензин или прочие органические растворители. В противном случае возможен пожар или угроза здоровью.



### Предупреждения:

Учитывайте приведенные ниже предупреждения. Несоблюдение этих требований может привести к травмам или повреждению имущества.

- Не используйте и не храните изделие в автомобиле под ярким солнцем или вблизи от источника тепла. Нагревшееся изделие может стать причиной ожога. Несоблюдение этого требования также может вызывать протечку или взрыв аккумулятора и, в результате, ухудшение параметров или сокращение срока службы изделия.
- Не переносите камеру, установленную на штатив. Это может привести к травме. Также убедитесь, что штатив достаточно прочен для установки камеры и объектива.
- Не оставляйте изделие на длительное время в местах с низкой температурой. Прикосновение к холодному изделию может привести к травме.
- Запрещается воспроизведение диска CD-ROM в дисковом устройстве, которое не поддерживает диски CD-ROM. При использовании в музыкальном проигрывателе компакт-дисков возможно повреждение динамиков и других компонентов. При использовании наушников возможно также повреждение слуха из-за слишком громких звуков.

# Правила обращения

## Уход за камерой

- Камера представляет собой высокоточный аппарат. Избегайте падения камеры и механических воздействий на нее.
- Данная камера не является водонепроницаемой, ее нельзя использовать под водой. Если вы случайно уронили камеру в воду, незамедлительно обратитесь в ближайший сервисный центр Canon. Вытирайте капли воды сухой чистой тканью. Если камера подверглась воздействию соленого воздуха, протрите ее тщательно отжатой влажной тканью.
- Не оставляйте камеру вблизи от устройств, генерирующих сильные магнитные поля, например, рядом с магнитами или электродвигателями. Старайтесь не пользоваться камерой вблизи мощных источников радиоволн, например больших антенн. Сильные магнитные поля могут вызвать сбой в работе камеры или уничтожить данные изображений.
- Не оставляйте камеру в местах с высокой температурой, например в автомобиле, стоящем на открытом солнце. Высокие температуры могут привести к сбоям в работе камеры.
- Камера содержит высокоточные электронные компоненты. Запрещается самостоятельно разбирать камеру.
- Во время движения зеркала не удерживайте его пальцем и т. п. В противном случае может возникнуть неисправность.
- Для удаления пыли с объектива, видоискателя, зеркала и фокусировочного экрана пользуйтесь специальным чистящим устройством с грушей. Не используйте для протирки корпуса камеры или объектива чистящие средства, содержащие органические растворители. Для удаления стойких загрязнений обращайтесь в ближайший сервисный центр Canon.
- Не прикасайтесь пальцами к электрическим контактам камеры. Это предотвратит их коррозию. Корродированные контакты могут послужить причиной сбоев в работе камеры.
- Если камера быстро переносится с холода в теплое помещение, то на камере и ее внутренних деталях может образоваться конденсат. Во избежание конденсации сначала поместите камеру в закрывающийся пластиковый пакет. Перед извлечением камеры из пакета подождите, пока она нагреется.

- При образовании на камере конденсата не пользуйтесь ею. Это предотвратит повреждение камеры. В случае обнаружения конденсации снимите объектив, извлеките из камеры карту памяти и аккумулятор и подождите, пока конденсат испарится. Камерой можно пользоваться только после испарения конденсата.
- Если не планируется использовать камеру в течение длительного времени, извлеките из нее аккумулятор и храните камеру в сухом, прохладном помещении с хорошей вентиляцией. Даже в периоды, когда камера не используется, иногда несколько раз нажимайте кнопку спуска затвора для проверки работоспособности камеры.
- Не храните камеру в помещениях с химическими веществами, вызывающими ржавчину и коррозию (например, в фотолабораториях).
- Если камера не использовалась в течение длительного времени, перед использованием камеры следует проверить все ее функции. В том случае, если камера некоторое время не использовалась, или приближается важная съемка, например поездка за границу, отнесите камеру на проверку в ближайший сервисный центр Canon или проверьте камеру самостоятельно, чтобы убедиться в ее надлежащей работе.
- При длительной работе в режимах серийной съемки, в режиме Live View или видеосъемки камера может сильно нагреться. Это не является дефектом.
- При наличии яркого света внутри или снаружи области изображения может возникать паразитная засветка.

### **ЖК-дисплей и ЖК-экран**

- Хотя ЖК-экран изготовлен по высокоточной технологии и имеет более чем 99,99% эффективных пикселей, среди оставшихся 0,01% могут быть несколько неисправных пикселей, всегда имеющих черный, красный или другой цвет. Неработающие пиксели не означают неисправность. Они не оказывают влияния на записанные изображения.
- Если ЖК-экран оставался включенным длительное время, возможно появление остаточного изображения. Однако это временное явление, которое пройдет, если не использовать камеру несколько дней.
- При низких температурах возможно замедление смены изображений на экране ЖК-экрана, а при высоких температурах экран может выглядеть темным. При комнатной температуре обычные свойства экрана восстанавливаются.



## Карты памяти

Для защиты карты и хранящихся на ней данных учтите следующее:

- Не допускайте падения карты памяти, не сгибайте карту и не мочите ее. Не применяйте к ней силу и не допускайте механических воздействий или сотрясений.
- Не прикасайтесь к контактам карты пальцами или металлическими предметами.
- Не прикрепляйте наклейки или подобных элементов на карту.
- Не храните и не используйте карту памяти вблизи от объектов, имеющих сильное магнитное поле, таких как телевизоры, громкоговорители или магниты. Избегайте также мест скопления статического электричества.
- Не оставляйте карты памяти под прямыми солнечными лучами или рядом с нагревательными приборами.
- Храните карту памяти в чехле.
- Не храните карты памяти в жарких, пыльных или сырых помещениях.

## Объектив

После снятия объектива с камеры поставьте объектив задним концом вверх и наденьте заднюю крышку объектива, чтобы не поцарапать поверхность объектива и не повредить электрические контакты.



# Обозначения

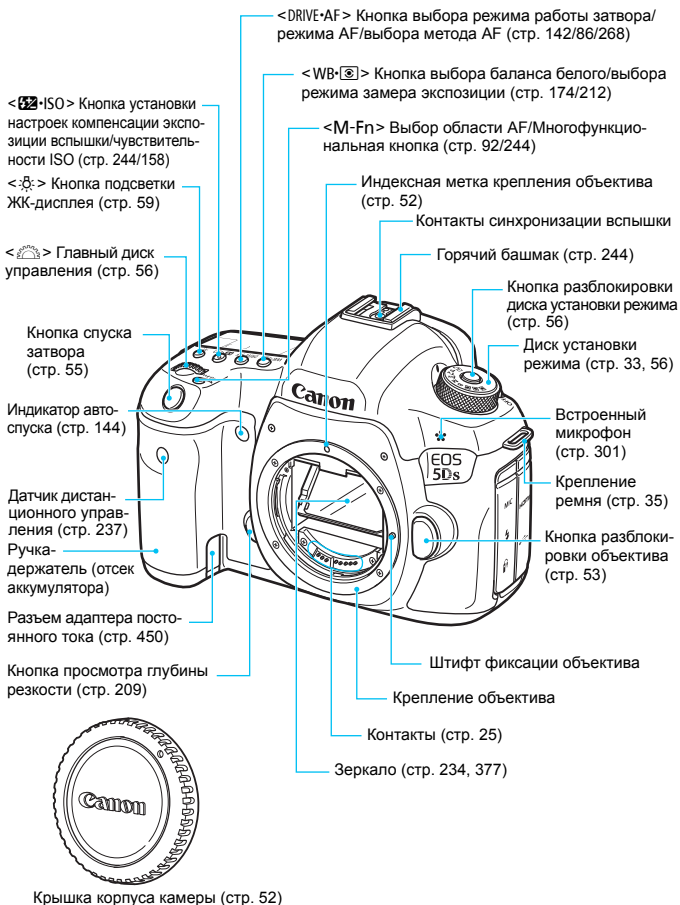

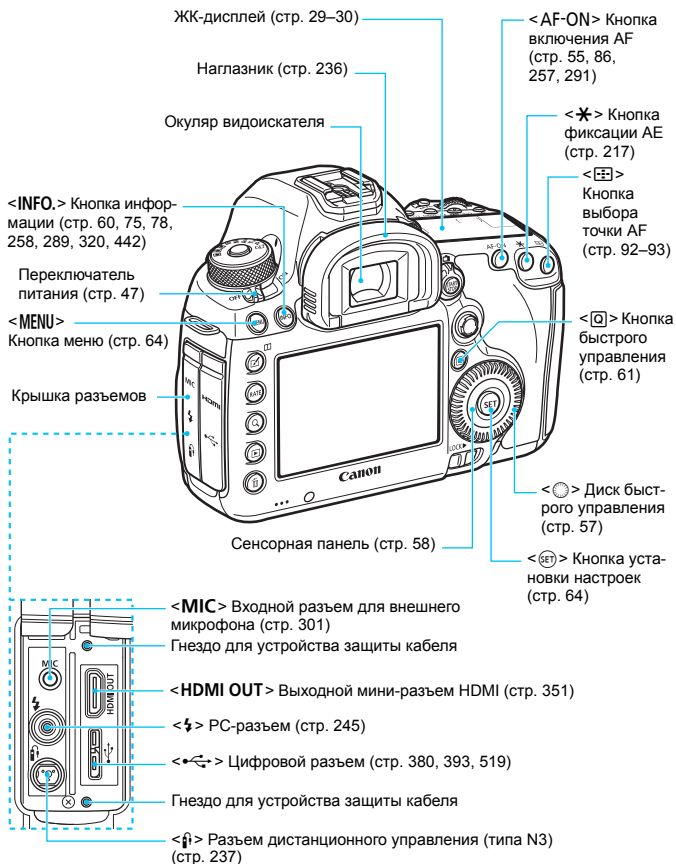

При подключении интерфейсного кабеля к цифровому разъему необходимо использовать прилагаемое устройство защиты кабеля (стр. 36).

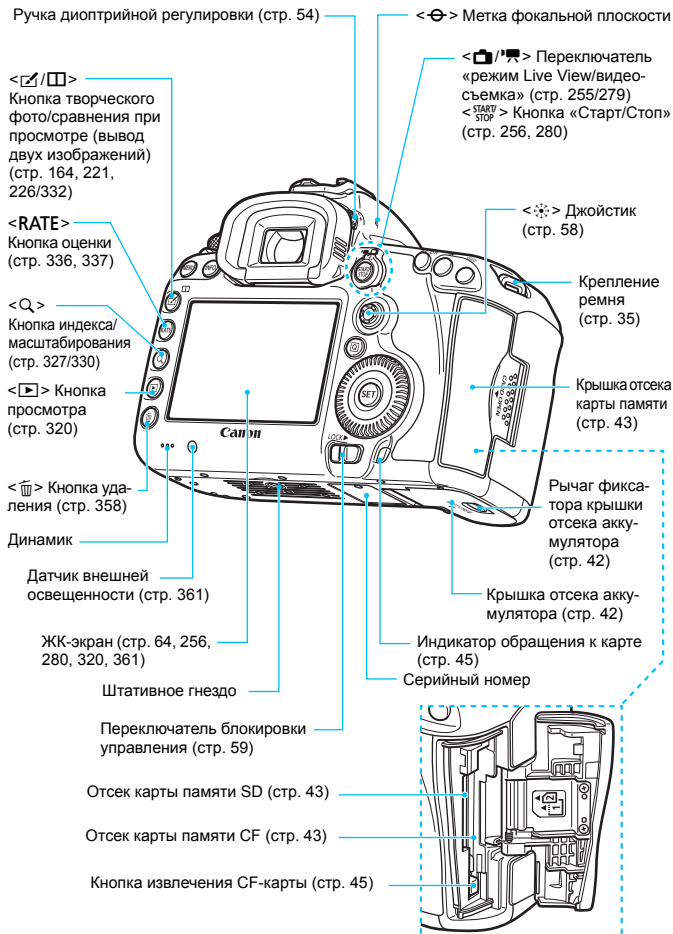

## ЖК-дисплей

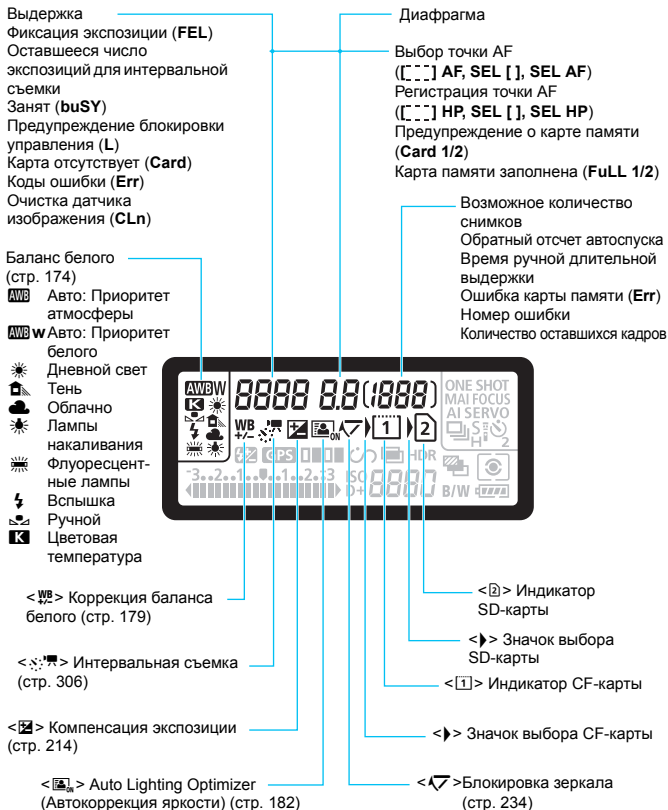

\* На экране отображаются только установки, применимые к текущему режиму.

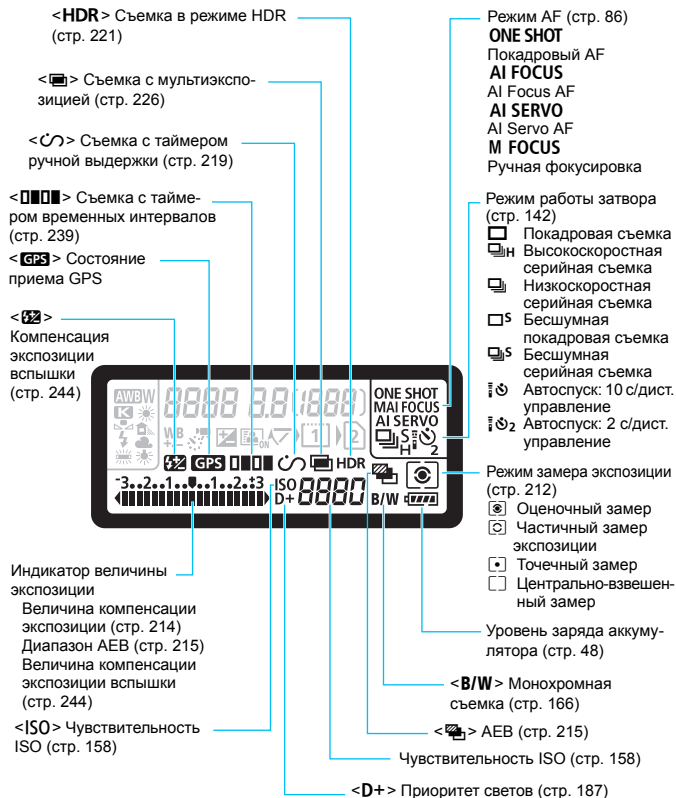

## Информация в видоискателе

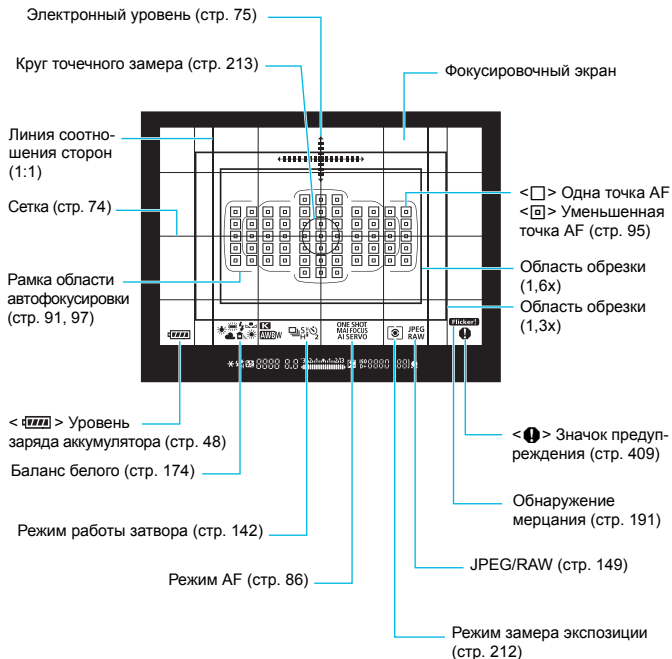

\* На экране отображаются только установки, применимые к текущему режиму.





## Диск установки режима

Можно настроить режим съемки. Поверните диск установки режима, удерживая нажатой центральную кнопку диска (кнопка разблокировки диска установки режима).

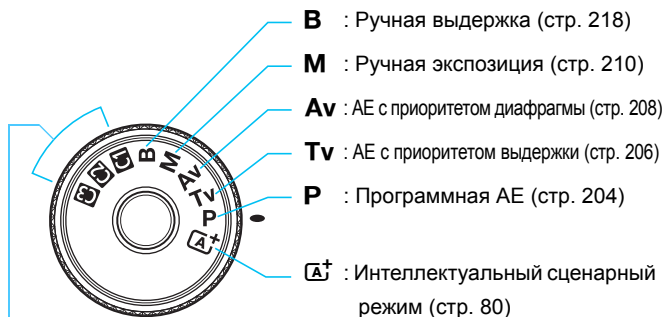

## Пользовательские режимы съемки

Можно зарегистрировать режим съемки (**P/Tv/Av/M/B**), режим AF, параметры меню и т.д. для позиции **C1**, **C2**, **C3** диска установки режима (стр. 437).

## Зарядное устройство LC-E6

Зарядное устройство для аккумулятора LP-E6N/LP-E6 (стр. 40).

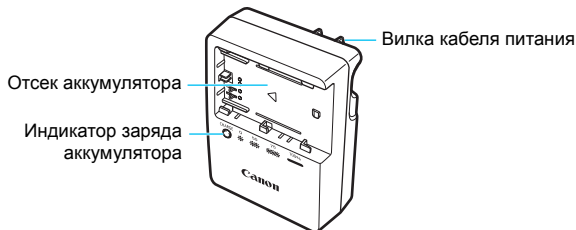

**ВАЖНЫЕ МЕРЫ ПРЕДОСТОРОЖНОСТИ: СОХРАНИТЕ ДАННЫЕ ИНСТРУКЦИИ. ВНИМАНИЕ: ВО ИЗБЕЖАНИЕ РИСКА ВОЗГОРАНИЯ ИЛИ ПОРАЖЕНИЯ ЭЛЕКТРИЧЕСКИМ ТОКОМ ВЫПОЛНЯЙТЕ СЛЕДУЮЩИЕ ИНСТРУКЦИИ.**

При необходимости подключения устройства к электрическому питанию во время его эксплуатации за пределами США следует использовать съемный переходник для электрической вилки, подходящий к имеющейся электрической розетке.

## Зарядное устройство LC-E6E

Зарядное устройство для аккумулятора LP-E6N/LP-E6 (стр. 40).

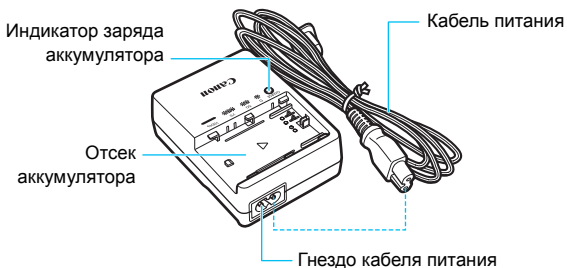

## Закрепление ремня

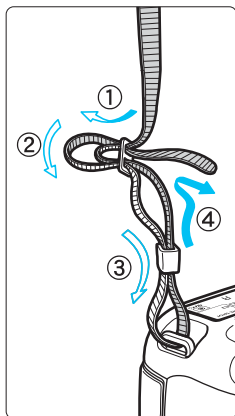

Проденьте конец ремня через крепление ремня, предусмотренное на камере с нижней стороны. Затем проденьте ремень через пряжку, как показано на рисунке. Натяните ремень, чтобы убедиться, что он не провисает и не выскочит из пряжки.

- Крышка окуляра также закрепляется на ремне (стр. 236).

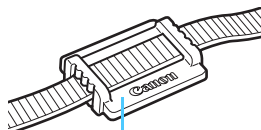

Крышка окуляра

## Использование устройства защиты кабеля

При подключении камеры к компьютеру, принтеру, беспроводному передатчику файлов или GPS-приемнику используйте прилагаемый интерфейсный кабель или интерфейсный кабель Canon (показанный в составе системы на стр. 454).

При подключении интерфейсного кабеля необходимо также использовать прилагаемое устройство защиты кабеля. Оно предотвращает случайное отсоединение кабеля и повреждение разъема.

## Использование прилагаемого интерфейсного кабеля и оригинального кабеля HDMI (продается отдельно)

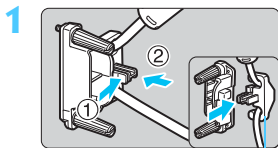

Кабельный замок

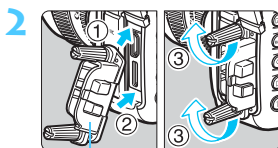

Устройство защиты кабеля

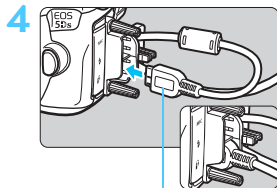
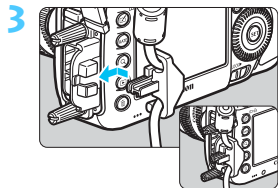

Прилагаемый интерфейсный кабель

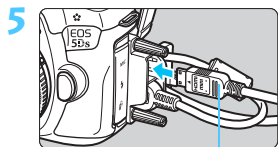
Кабель HDMI  
(продается отдельно)

## Использование оригинального интерфейсного кабеля (продается отдельно)

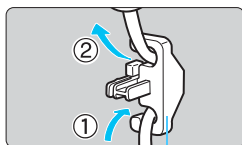

Кабельный зажим

При использовании оригинального интерфейсного кабеля (продается отдельно, стр. 454) его необходимо пропустить через зажим и защиту кабеля.

- Подключение интерфейсного кабеля без использования устройства защиты кабеля может привести к повреждению цифрового разъема.
- Не используйте кабель USB 2.0, оборудованный разъемом Micro-B. Это может привести к повреждению цифрового разъема камеры.
- Как показано на иллюстрации справа снизу в шаге 4, убедитесь, что интерфейсный кабель надежно прикреплен к цифровому разъему.

Для подключения видеокамеры к телевизору рекомендуется использовать кабель HDMI HTC-100 (продается отдельно). Использование устройства защиты кабеля рекомендуется даже при подключении кабеля HDMI.



# 1

## Начало работы

В этой главе рассматриваются подготовительные этапы перед началом съемки и основные операции с камерой.

# Зарядка аккумулятора

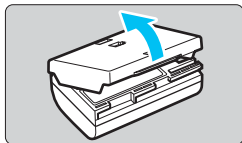

## 1 Снимите защитную крышку.

- Снимите защитную крышку с аккумулятора.

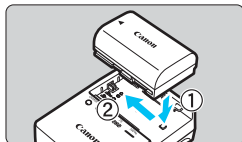

## 2 Установите аккумулятор.

- Надежно установите аккумулятор в зарядное устройство, как показано на рисунке.
- Для снятия аккумулятора выполните описанные выше операции в обратном порядке.

### LC-E6

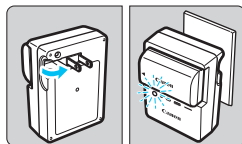

## 3 Зарядите аккумулятор. Для LC-E6

- Откройте штыри зарядного устройства, как показано стрелкой, и вставьте штыри в электрическую розетку.

### LC-E6E

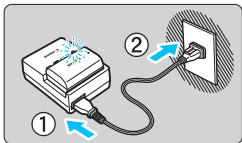

## Для LC-E6E

- Подключите кабель питания к зарядному устройству и вставьте вилку шнура в сетевую розетку.
- ▶ Зарядка начинается автоматически, и индикатор заряда аккумулятора мигает оранжевым цветом.

Уровень заряда аккумулятора	Индикатор заряда аккумулятора	
	Цвет	Индикация
0-49%	Оранжевый	Мигает раз в секунду
50-74%		Мигает два раза в секунду
75% или выше		Мигает три раза в секунду
Полный заряд	Зеленый	Загорается ровным светом

- Полная зарядка полностью разряженного аккумулятора при комнатной температуре (23 °C) занимает примерно 2 ч 30 мин. Время, необходимое для зарядки аккумулятора, сильно зависит от температуры окружающей среды и уровня заряда аккумулятора.
- В целях безопасности зарядка при низких температурах (5 – 10 °C) занимает больше времени (до 4 ч).





## Рекомендации по использованию аккумулятора и зарядного устройства

- **Входящий в комплект поставки аккумулятор заряжен не полностью.** Обязательно зарядите аккумулятор перед использованием.
- **Заряжайте аккумулятор накануне или в день предполагаемого использования.** Даже неиспользуемый заряженный аккумулятор постепенно разряжается и теряет свою емкость.
- **После зарядки аккумулятора извлеките его и отсоедините зарядное устройство от электрической розетки.**
- **Крышку можно надевать в разной ориентации, чтобы отличить заряженный аккумулятор от незаряженного.**  
Если аккумулятор был заряжен, наденьте крышку таким образом, чтобы совместить отверстие в форме аккумулятора <img alt="Battery icon" data-bbox="565 395 615 415"/> с синей наклейкой на аккумуляторе. Если аккумулятор разряжен, наденьте крышку в противоположной ориентации.
- **Если камера не используется, извлеките из нее аккумулятор.** Если аккумулятор в течение длительного времени остается в камере, небольшой потребляемый ток приводит к слишком сильной разрядке аккумулятора, что приводит к сокращению срока его службы. Аккумулятор следует хранить с установленной защитной крышкой. При хранении полностью заряженного аккумулятора его технические характеристики могут ухудшиться.
- **Зарядным устройством можно пользоваться в других странах.** Зарядное устройство рассчитано на напряжение источника питания от 100 до 240 В переменного тока частотой 50/60 Гц. При необходимости используйте имеющийся в продаже переходник вилки для соответствующей страны или региона. Не подключайте зарядное устройство к портативным преобразователям напряжения. При этом возможно повреждение зарядного устройства.
- **Если аккумулятор быстро разряжается даже после полной зарядки, это говорит об окончании срока его службы.** Проверьте уровень эффективной емкости аккумулятора (стр. 446) и приобретите новый аккумулятор.

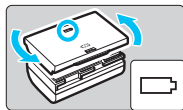

- После отсоединения кабеля зарядного устройства не прикасайтесь к штырям вилки кабеля питания зарядного устройства приблизительно в течение 10 секунд.
- Если остаточная емкость аккумулятора (стр. 446) составляет 94% или выше, то его зарядить невозможно.
- Зарядное устройство нельзя использовать для зарядки какого-либо иного аккумулятора, кроме LP-E6N/LP-E6.

# Установка и извлечение аккумулятора

Установите в камеру полностью заряженный аккумулятор LP-E6N (или LP-E6). После установки аккумулятора включается подсветка видеодискателя, после извлечения аккумулятора видеодискатель становится темным.

## Установка аккумулятора

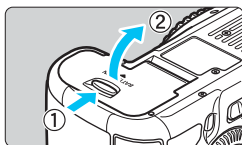

### 1 Откройте крышку.

- Сдвиньте рычажок в показанном стрелками направлении, затем откройте крышку.

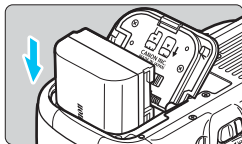

### 2 Вставьте аккумулятор.

- Вставьте его концом с контактами.
- Вставьте аккумулятор до фиксации со щелчком.

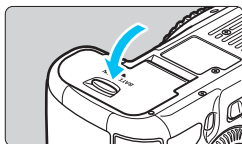

### 3 Закройте крышку.

- Нажмите на крышку до характерного щелчка.

 Можно использовать только аккумулятор LP-E6N/LP-E6.

## Извлечение аккумулятора

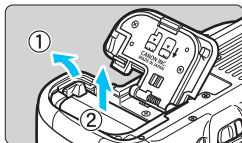

### Откройте крышку и извлеките аккумулятор.

- Нажмите рычаг фиксатора аккумулятора в направлении, показанном стрелкой, и извлеките аккумулятор.
- Для предотвращения короткого замыкания контактов элементов питания закройте аккумулятор защитной крышкой, входящей в комплект поставки (стр. 40).

# Установка и извлечение карты памяти

Камера позволяет использовать карты CF и SD. **Запись изображений возможна, если в камеру установлена хотя бы одна карта.** Если установлены карты обоих типов, можно выбрать карту для записи изображений или одновременно записывать изображения на обе карты (стр. 146–148).

## Предупреждения по использованию SD-карт

При использовании карты SD убедитесь, что переключатель защиты от записи находится в верхнем положении, разрешающем запись/стирание.

### Установка карты

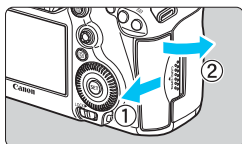

#### 1 Откройте крышку.

- Откройте крышку, сдвинув ее в направлении, показанном стрелками.

CF-карта

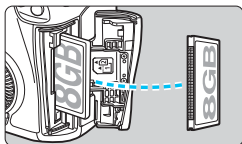

#### 2 Вставьте карту памяти.

- Передний слот предназначен для карты памяти CF, задний слот — для карты памяти SD.
- Расположите карту CF этикеткой к себе и вставьте ее в камеру концом с разъемами.

SD-карта

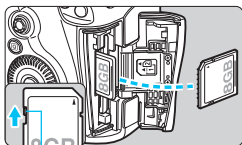

Переключатель защиты от записи

Установка карты в неправильной ориентации может привести к повреждению камеры.

- Кнопка извлечения CF-карты выдвигается наружу.
- Развернув карту SD этикеткой к себе, нажмите на нее до фиксации со щелчком.

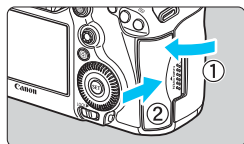

### 3 Закройте крышку.

- Закройте крышку и сдвиньте ее в направлении стрелок до закрытия с характерным щелчком.
- ▶ При установке переключателя питания в положение **<ON>** (стр. 47) возможное количество снимков и вставленных карт отображается на ЖК-дисплее.

**Изображения записываются на карту памяти, отмеченную стрелкой <▶>.**



- Камера не поддерживает использование карт CF типа II, карт на основе жестких дисков и карт CFast.
- Мультимедийные карты (MMC) не поддерживаются (отображается ошибка карты памяти).

- Кроме того, можно использовать CF-карты типа Ultra DMA (UDMA). Карты памяти типа Ultra DMA (UDMA) обеспечивают более высокую скорость записи данных.
- Поддерживаются карты памяти SD/SDHC/SDXC. Также можно использовать карты памяти UHS-I SDHC или SDXC.
- Возможное количество снимков зависит от свободной емкости карты памяти, качества записи изображений, чувствительности ISO и т. д.
- Возможное количество снимков отображается с учетом настройки [**4: Кадр./соотн.стор.**] (стр. 154).
- Даже если возможна съемка 2000 и более изображений, индикатор показывает только 1999.
- Если для параметра [**1: Спуск затвора без карты**] выбрано значение [**Запрещен**], то съемка без карты будет невозможна (стр. 460).

## Извлечение карты

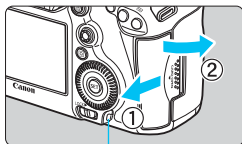

Индикатор обращения к карте

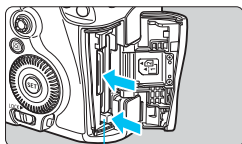

Кнопка извлечения CF-карты

### 1 Откройте крышку.

- Установите переключатель питания в положение **<OFF>**.
- **Убедитесь, что индикатор обращения к карте не горит, и откройте крышку.**
- Если на ЖК-экране отображается сообщение [Производится запись...], закройте крышку.

### 2 Извлеките карту памяти.

- Для извлечения CF-карты нажмите кнопку извлечения карты.
- Для извлечения SD-карты нажмите на нее и извлеките.
- Выньте карту памяти и закройте крышку.

- Если индикатор обращения к карте мигает или горит постоянно, это означает, что на карту записываются изображения, с карты считываются изображения, с карты удаляются изображения или производится передача данных. В течение этого времени не открывайте крышку отсека карты памяти. Кроме того, когда горит или мигает индикатор обращения к карте, запрещается выполнять перечисленные ниже действия. В противном случае возможно повреждение данных изображений, карты или камеры.
  - Извлекать карту.
  - Извлекать аккумулятор.
  - Встряхивать камеру или стучать по ней.
  - Отсоединять и подсоединять кабель питания (при использовании комплекта сетевого питания).
- Если карта памяти уже содержит изображения, нумерация изображений может начаться не с номера 0001 (стр. 199).
- Если на ЖК-экране отображается сообщение об ошибке, связанной с картой памяти, извлеките и заново установите карту. Если ошибка не устранена, используйте другую карту. Следует скопировать все изображения с карты памяти в компьютер при наличии такой возможности, а затем отформатировать карту памяти в этой камере (стр. 67). Нормальная работа карты может восстановиться.
- Не дотрагивайтесь до контактов карты SD пальцами или металлическими предметами. Не допускайте попадания пыли или воды на контакты. Загрязнение контактов может привести к их неисправности.

## Включение камеры

Если при включении питания камеры отображается экран установки даты, времени и часового пояса, для задания этих параметров см. стр. 49.

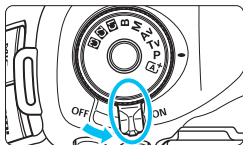

- < **ON** > : Камера включается.
- < **OFF** > : Камера выключена и не работает. Установите переключатель питания в это положение, если камера не используется.

## Автоматическая очистка датчика изображения



- Каждый раз при установке переключателя питания в положение < **ON** > или < **OFF** > автоматически выполняется очистка датчика изображения. (Может быть слышен негромкий шум.) Во время очистки датчика изображения на ЖК-экране отображается <  >.

- Даже во время очистки датчика изображения можно произвести съемку, наполовину нажав кнопку спуска затвора (стр. 55) для прекращения очистки и выполнения съемки.
- Если в течение короткого промежутка времени несколько раз изменить положение переключателя питания < **ON** > / < **OFF** >, значок <  > может не появиться. Это нормально и не является неполадкой.

## **MENU** Автоотключение

- Если камера не использовалась в течение 1 минуты, она автоматически выключается для экономии заряда аккумулятора. Для повторного включения камеры просто нажмите кнопку спуска затвора наполовину.
- Задержку автоматического выключения можно изменить с помощью параметра [**⚡2: Автоотключение**] (стр. 69).







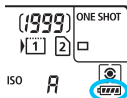

Если во время записи изображения на карту памяти переключатель питания установлен в положение < **OFF** >, отображается сообщение [**Производится запись...**] и питание выключается после завершения записи.

## Индикатор уровня заряда аккумулятора

Когда переключатель питания установлен в положение <ON>, индикатор уровня заряда аккумулятора показывает одно из шести значений. Мигание значка аккумулятора < > обозначает, что скоро аккумулятор полностью разрядится.





Индикация						
Уровень заряда (%)	100 – 70	69 – 50	49 – 20	19 – 10	9 – 1	0

## Возможное количество снимков

Температура	Комнатная температура (23 °C)	Низкая температура (0 °C)
Возможное количество снимков	Прибл. 700 кадров	Прибл. 660 кадров

- Приведенные выше цифры рассчитаны для работы с полностью заряженным аккумулятором LP-E6N без использования съемки в режиме Live View по стандартам тестирования CIPA (Ассоциация производителей камер и устройств обработки изображения).
- Возможное количество снимков с ручкой-держателем аккумуляторов BG-E11 (продается отдельно)
  - При использовании двух LP-E6N: прибл. в два раза больше снимков, чем без использования ручки-держателя аккумуляторов.
  - При установленных щелочных элементах питания типоразмера AA/LR6 при комнатной температуре (23 °C): прибл. 140 снимков.



- Любое из следующих действий приведет к ускорению разрядки аккумулятора:
  - Длительное нажатие кнопки спуска затвора наполовину.
  - Частая активация только функции автофокусировки без осуществления съемки.
  - Использование Image Stabilizer (стабилизатора изображения) объектива.
  - Частое использование ЖК-экрана.
- В зависимости от фактических условий съемки возможное количество снимков может сокращаться.
- Объектив получает питание от аккумулятора камеры. В зависимости от используемого объектива заряд аккумулятора может расходоваться быстрее.
- Возможное количество снимков при съемке в режиме Live View см. на стр. 257.
- Для проверки состояния аккумулятора см. меню [43: Инфор. о батарее] (стр. 446).
- При использовании ручки-держателя аккумуляторов BG-E11 (продается отдельно) с установленными элементами питания типоразмера AA/R6 индикатор заряда показывает одно из четырех значений. (Уровни  /  не отображаются).





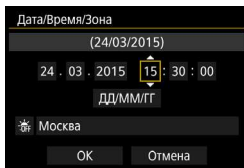

## 4 Установите дату и время.

- Дискон <☉> выберите число.
- Нажмите кнопку <SET> для отображения символа <☐>.
- Дискон <☉> выберите требуемое значение, затем нажмите кнопку <SET> (возврат к <☐>).

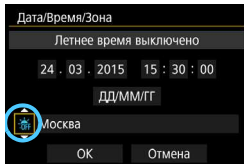

## 5 Настройте переход на летнее время.

- Настройте его при необходимости.
- Дискон <☉> выберите [☐].
- Нажмите кнопку <SET> для отображения символа <☐>.
- Дискон <☉> выберите [☀], затем нажмите кнопку <SET>.
- Если для функции перехода на летнее время задано значение [☀], то время, установленное в шаге 4, будет переведено на 1 час вперед. При установке значения [☐] переход на летнее время отменяется, и время переводится на 1 час назад.

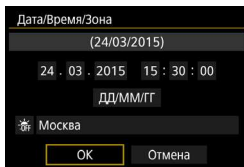

## 6 Выйдите из режима настройки.

- Дискон <☉> выберите [ОК], затем нажмите кнопку <SET>.
- ▶ Дата, время, часовой пояс и переход на летнее время будут установлены, после чего снова появится меню.

- Настройки даты, времени и часового пояса могут быть сброшены, если камера хранится без аккумулятора, аккумулятор разрядился или камера подвергалась воздействию отрицательных температур в течение длительного времени. Если это произошло, заново установите дату, время и часовой пояс.
- После смены часового пояса убедитесь, что установлены правильные значения даты/времени.
- При выполнении операции [Синх. времени между камерами] через беспроводной передатчик файлов рекомендуется использовать другую камеру EOS 5DS/EOS 5DS R. При выполнении [Синх. времени между камерами] с использованием других моделей, часовой пояс или время могут быть установлены неправильно.



- Отсчет даты и времени начинается после выбора [OK] на шаге 6.
- На шаге 3 время, отображаемое в правом верхнем углу экрана, является разницей по времени относительно Всемирного координированного времени (UTC). Если сведения о часовом поясе не видны, установите ваш часовой пояс с учетом разницы с Всемирным координированным временем (UTC).

## MENU Выбор языка интерфейса

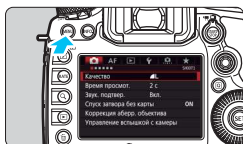

### 1 Откройте экран меню.

- Для отображения экрана меню нажмите кнопку <MENU>.

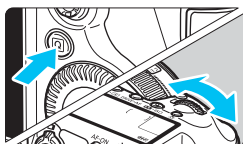

### 2 На вкладке [F2] выберите пункт [Язык].

- Нажмите кнопку <Q> и выберите вкладку [F2].
- Дискон <[F2]> выберите вкладку [F2].
- Дискон <[F2]> выберите [Язык], затем нажмите кнопку <SET>.

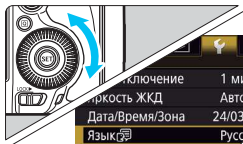

### 3 Задайте нужный язык.

- Дискон <[F2]> выберите язык, затем нажмите кнопку <SET>.
- ▶ Язык интерфейса изменяется.

English	Norsk	Română
Deutsch	Svenska	Türkçe
Français	Español	العربية
Nederlands	Ελληνικά	עברית
Dansk	Русский	繁體中文
Português	Polski	繁體中文
Suomi	Čeština	한국어
Italiano	Magyar	日本語
Українська		

## Установка и снятие объектива

Камера совместима со всеми объективами Canon EF. Объективы EF-S и EF-M не поддерживаются.

### Установка объектива

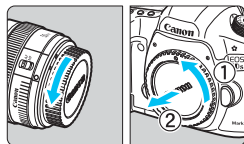

#### 1 Снимите крышки.

- Снимите заднюю крышку объектива и крышку корпуса камеры, повернув их в направлении стрелок, показанных на рисунке.

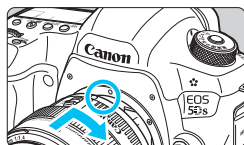

#### 2 Установите объектив.

- Совместите красные точки на объективе и на камере и поверните объектив в направлении, указанном стрелкой, до фиксации.

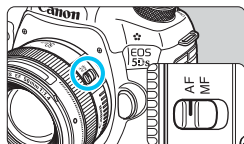

#### 3 Установите переключатель режима фокусировки на объективе в положение <AF>.

- <AF> означает автофокусировку.
- <MF> означает ручную фокусировку. Автофокусировка не работает.

#### 4 Снимите переднюю крышку объектива.

## Снятие объектива

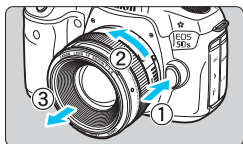

Удерживая нажатой кнопку разблокировки объектива, поверните объектив так, как показано стрелкой.

- Поверните объектив до упора, затем снимите его.
- Наденьте на снятый объектив заднюю крышку объектива.



- Не смотрите прямо на солнце через какой-либо объектив. Это может вызвать потерю зрения.
- При установке или снятии объектива установите переключатель питания камеры в положение **<OFF>**.
- Если передняя часть объектива (кольцо фокусировки) вращается во время автофокусировки, не прикасайтесь к вращающейся части.

### Сведение к минимуму количества пыли

- При смене объективов делайте это быстро в местах с минимальной запыленностью.
- При хранении камеры без объектива обязательно устанавливайте крышку корпуса камеры
- Перед установкой крышки корпуса камеры удалите с нее пыль.

# Основные операции

## Настройка четкости видоискателя

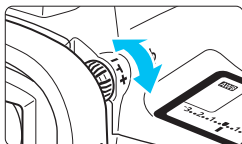

### Вращайте ручку диоптрийной регулировки.

- Поворачивая ручку влево или вправо, добейтесь резкого изображения точек AF в видоискателе.
- Если ручка поворачивается с трудом, снимите наглазник (стр. 236).

Если диоптрийная регулировка камеры не позволяет обеспечить четкое изображение в видоискателе, рекомендуется использовать линзы диоптрийной регулировки серии E<sub>g</sub> (продаются отдельно).

## Как правильно держать камеру

Для получения четких фотографий держите камеру неподвижно, чтобы свести к минимуму ее сотрясение.

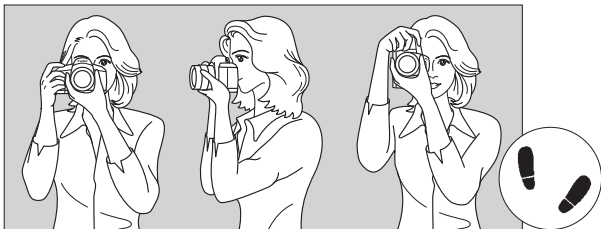

Съемка в горизонтальном положении

Съемка в вертикальном положении

1. Плотно обхватите правой рукой ручку-держатель камеры.
2. левой рукой поддерживайте объектив снизу.
3. Положите указательный палец правой руки на кнопку спуска затвора.
4. Слегка прижмите руки и локти к груди.
5. Для обеспечения устойчивости поставьте одну ногу немного впереди другой.
6. Прижмите камеру к лицу и посмотрите в видоискатель.

Сведения о съемке с просмотром на ЖК-экране см. на стр. 255.

## Кнопка спуска затвора

Кнопка спуска затвора срабатывает в два этапа. Можно нажать кнопку спуска затвора наполовину. Затем кнопка спуска затвора нажимается до упора.



### Нажатие наполовину

Этим нажатием активизируется функция автофокусировки и система автоэкспозиции, которая устанавливает выдержку и величину диафрагмы.

Значение экспозиции (выдержка и диафрагма) отобразится в видоискателе и на ЖК-дисплее в течение 4 секунд (таймер замера экспозиции/  $\odot$ 4).

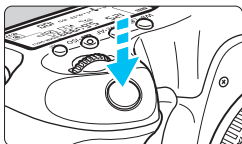

### Полное нажатие

Этим нажатием осуществляется спуск затвора, и производится съемка.

## Предотвращение сотрясения камеры

Движение камеры во время экспозиции при съемке без использования штатива называется сотрясением камеры. Это может привести к смазыванию изображения. Во избежание сотрясения камеры обратите внимание на следующее:

- Держите камеру неподвижно, как показано на предыдущей странице.
- Нажмите кнопку спуска затвора наполовину для автофокусировки, затем медленно нажмите кнопку спуска затвора полностью.



- В режимах съемки <P> <Tv> <Av> <M> <B> нажатие кнопки <AF-ON> приводит к выполнению той же операции, что и при нажатии кнопки спуска затвора наполовину.
- Если сразу полностью нажать кнопку спуска затвора или нажать ее наполовину, а затем сразу же до упора, камера производит съемку с некоторой задержкой.
- Даже если открыто меню или просматривается изображение, можно вернуться в режим готовности к съемке, наполовину нажав кнопку спуска затвора.

## Диск установки режима

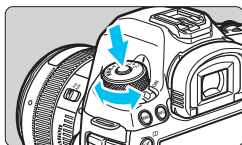

Поверните диск, удерживая нажатой центральную кнопку разблокировки диска.





Используйте его для установки режима съемки.

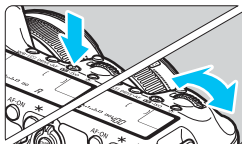

## Главный диск управления



(1) Нажав кнопку, поверните диск .

При нажатии кнопки <WB•>, <DRIVE•AF> или <•ISO> данная функция остается выбранной в течение 6 с (). В течение этого времени можно повернуть диск  для изменения настройки. После завершения выбора функции или при нажатии наполовину кнопки спуска затвора камера будет готова к съемке.

- Используйте этот диск для выбора режима замера экспозиции, режима AF, чувствительности ISO, точки AF и т. д.

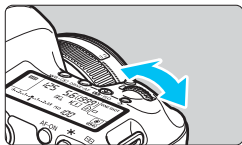

(2) Поверните только диск .

Глядя в видоискатель или на ЖК-дисплей, измените настройку поворотом диска .

- Используйте этот диск для задания выдержки, диафрагмы и т. д.





 Операции, описанные в пункте (1), можно выполнять, даже если переключатель блокировки <LOCK> сдвинут вправо (Блокировка управления, стр. 59).

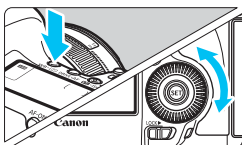

## Диск быстрого управления



### (1) Нажав кнопку, поверните диск < >.

При нажатии кнопки <WB•>, <DRIVE•AF> или <•ISO> данная функция остается выбранной в течение 6 с (6). В течение этого времени можно повернуть диск <  > для изменения настройки. После завершения выбора функции или при нажатии наполовину кнопки спуска затвора камера будет готова к съемке.

- Используйте этот диск для выбора баланса белого, режима работы затвора, компенсации экспозиции вспышки, точки AF и т. д.

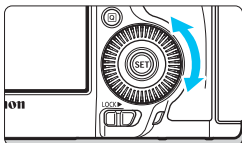

### (2) Поверните только диск < >.



Глядя в видоискатель или на ЖК-дисплей, измените настройку поворотом диска <  >.

- Используйте этот диск для задания величины компенсации экспозиции, величины диафрагмы для ручной экспозиции и т.п.



Операции, описанные в пункте (1), можно выполнять, даже если переключатель блокировки <LOCK▶> сдвинут вправо (Блокировка управления, стр. 59).

## Джойстик

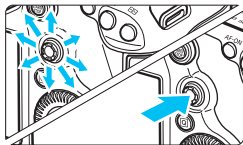

Джойстик <  > состоит из восьми кнопок для задания направлений и одной кнопки в центре. Большим пальцем отклоняйте <  > в требуемом направлении.





- Он служит для выбора точки AF, коррекции баланса белого, перемещения точки AF или рамки увеличения при съемке в режиме Live View, прокрутки увеличенного изображения при просмотре, работы с экраном быстрого управления и т.п.
- Кроме того, его можно использовать для выбора или задания пунктов меню.
- В меню и на экране быстрого управления джойстик работает только в вертикальном и горизонтальном направлениях. Он не работает по диагонали.

## Сенсорная панель

Во время видеосъемки сенсорная панель позволяет бесшумно изменять значения выдержки и диафрагмы, компенсации экспозиции, чувствительности ISO и уровень записи звука (стр. 302).

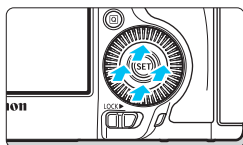
Данная функция работает, если для параметра [ 5: Бесшум. управ.] установлено значение [Вкл. ].



Нажмите кнопку <  > и коснитесь верхней, нижней, левой или правой части внутреннего кольца диска <  >.

## LOCK ► Блокировка управления

Задав параметр [**3**: Блокировка управления] (стр. 410) и сдвинув переключатель <LOCK►> вправо, можно исключить изменение настроек из-за случайного сдвига главного диска управления, диска быстрого управления или джойстика.

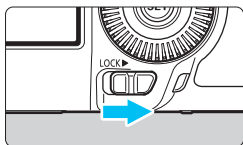

Переключатель блокировки <LOCK►> сдвинут влево:

Блокировка отключена

Переключатель блокировки <LOCK►> сдвинут вправо:

Блокировка включена



Если переключатель <LOCK►> сдвинут вправо, при попытке использовать один из заблокированных элементов управления камеры в видеосекторе и на ЖК-дисплее отображается значок <L>. Кроме того, на экране быстрого управления отображается значок [LOCK] (стр. 60).

## ☞ Подсветка ЖК-дисплея



Подсветку ЖК-дисплея можно включить, нажав кнопку <☞>. Включите (☞6) или выключите подсветку ЖК-дисплея нажатием кнопки <☞>.



В режиме ручной длительной выдержки при полном нажатии кнопки спуска затвора подсветка ЖК-дисплея отключается.

## Открытие экрана быстрого управления

После нескольких нажатий кнопки <INFO.> (стр. 442) отображается экран быстрого управления (стр. 62) или пользовательский экран быстрого управления (стр. 427). Это позволяет проверить текущие настройки функций съемки.

Нажатие кнопки <Q> позволяет выполнять быстрое управление настройками функций съемки (стр. 61).

Затем можно нажать кнопку <INFO.>, чтобы выключить экран.

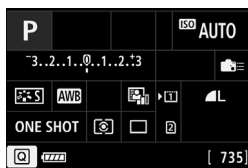
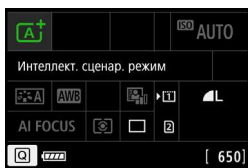

## **Q** Быстрое управление функциями съемки

Можно непосредственно выбирать и задавать функции съемки при их отображении на ЖК-экране. Это называется быстрым управлением. Основные операции управления для экрана быстрого управления (стр. 60) и пользовательского экрана быстрого управления (стр. 427) одинаковы.

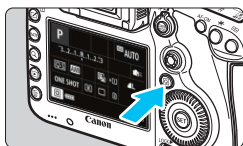

### 1 Нажмите кнопку **<Q>** (☉10).

- ▶ Отобразится экран быстрого управления.

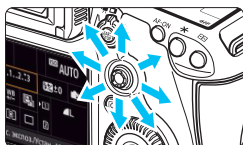

### 2 Настройте требуемые функции.

- Используйте **<☉>** для выбора функции.
- ▶ Отображается настройка выбранной функции.
- Для изменения настройки поверните диск **<☉>** или **<☉☉>**.

#### ● Режим **<A+>**

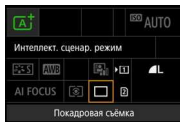

#### ● Режимы **<P/Tv/Av/M/B>**

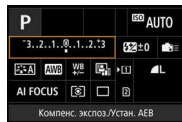
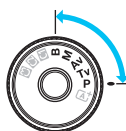

### 3 Произведите съемку.

- Для съемки полностью нажмите кнопку спуска затвора.
- ▶ Отобразится снятое изображение.



В режиме **<A+>** на экране быстрого управления можно задавать только функцию записи, карту памяти, качество записи изображений и режим работы затвора.

## Функции, которые можно задавать на экране быстрого управления

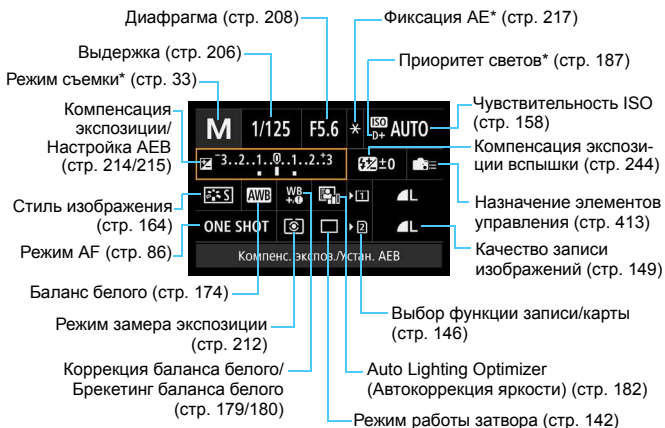

\* Функции, отмеченные звездочкой, невозможно задавать на экране быстрого управления.

## Пользовательский экран быстрого управления

Можно настроить компоновку пользовательского экрана быстрого управления. Эта функция позволяет отображать на пользовательском экране быстрого управления требуемые функции съемки в нужном порядке. Подробные сведения см. на стр. 427.

Если на пользовательском экране быстрого управления нажата кнопка <☐> и отсутствуют функции, которые можно задать с помощью этого экрана, значок быстрого управления в левом нижнем углу экрана отображается оранжевым цветом.

## Экран быстрого управления

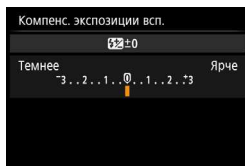
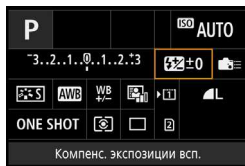

- Выберите функцию и нажмите кнопку  $\langle \text{SET} \rangle$ . Открывается экран настройки функции.
- Некоторые настройки можно изменить с помощью диска  $\langle \text{DISK} \rangle$  или  $\langle \text{DISK} \rangle$ . Есть также некоторые функции, установка которых возможна с помощью нажатия кнопки.
- Нажмите кнопку  $\langle \text{SET} \rangle$  для завершения настройки и возврата к предыдущему экрану.
- При выборе  $\langle \text{MENU} \rangle$  (стр. 413) и нажатии на кнопку  $\langle \text{MENU} \rangle$  снова отображается предыдущий экран.

## MENU Использование меню

С помощью меню можно задавать различные настройки, такие как качество записи изображений, дату/время и т.д.

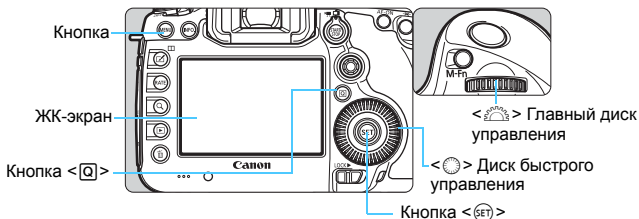

### Вид меню в режиме съемки **[A+]**

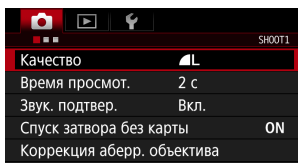

\* В режиме <[A+]> некоторые вкладки и пункты меню не отображаются.

### Вид меню в режиме съемки **P/Tv/Av/M/B**

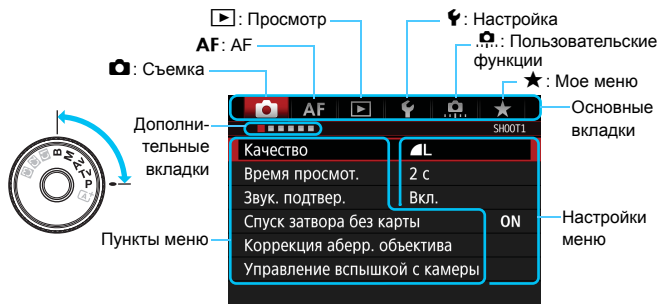



## Порядок работы с меню

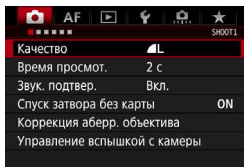

### 1 Отобразите экран меню.

- Для отображения экрана меню нажмите кнопку <MENU>.

### 2 Выберите вкладку меню.

- При каждом нажатии кнопки <Q> выполняется переход к следующей главной вкладке.
- Для выбора дополнительной вкладки поворачивайте диск <DISK>.
- Например, значок вкладки [5] относится к экрану, отображаемому при выборе пятой точки «■» в левой части вкладки [CAM] (Съемка).

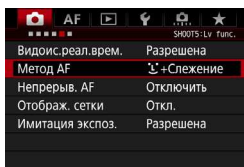

### 3 Выберите требуемый вариант.

- Диск <DISK> выберите требуемый вариант, затем нажмите <SET>.

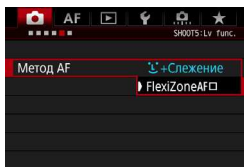

### 4 Выберите значение.

- Диск <DISK> выберите нужную настройку.
- Текущая настройка указана синим цветом.

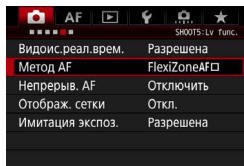

### 5 Установите значение.

- Для этого нажмите <SET>.

### 6 Выйдите из режима настройки.

- Нажмите кнопку <MENU> для выхода из меню и возврата в режим съемки.

- В приводимых далее описаниях функций меню предполагается, что была нажата кнопка <MENU> для отображения экрана меню.
- Для задания настроек меню можно также использовать джойстик <⊕>. (Кроме меню [▶]1: Стереть изобр.] и [⚡1: Форматировать карту].)
- Для отмены операции нажмите кнопку <MENU>.
- Подробнее о каждом пункте меню см. на стр. 460.

## Пункты меню, выделенные серым цветом

Пример: если задана настройка «Шумопод. при серийн. съёмке»

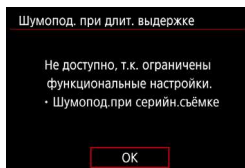
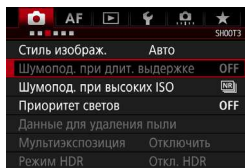

Пункты меню, выделенные серым цветом, невозможно установить. Пункт меню отображается серым цветом, если его переопределяет другая функция.

Чтобы просмотреть переопределяющую функцию, можно выбрать этот пункт меню и нажать <⊕>. При отмене настройки переопределяющей функции пункт меню, отображавшийся серым цветом, становится доступным для установки.

Некоторые пункты меню, выделенные серым цветом, не отображают переопределяющую функцию.

С помощью команды [⚡4: Сбросить все настройки камеры] можно вернуть настройки всех функций меню к значениям по умолчанию (стр. 70).

# Перед началом работы

## MENU Форматирование карты памяти

Новую карту памяти или карту памяти, ранее отформатированную в другой камере или в компьютере, необходимо отформатировать в этой камере.



### Предупреждения по форматированию карт памяти

При форматировании карты памяти с нее удаляются все данные. Удаляются даже защищенные изображения, поэтому убедитесь, что на карте нет важной информации. При необходимости перед форматированием карты перенесите изображения и данные на персональный компьютер или в другое место.

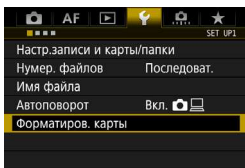

### 1 Выберите [Форматиров. карты].

- На вкладке [1] выберите пункт [Форматиров. карты], затем нажмите кнопку <SET>.

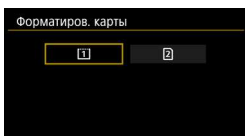

### 2 Выберите карту.

- [1] соответствует карте CF, [2] соответствует карте SD.
- Выберите карту памяти, затем нажмите кнопку <SET>.

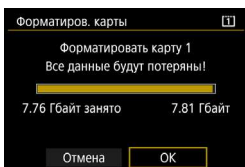

### 3 Выберите [ОК].

- ▶ Выполняется форматирование карты памяти.

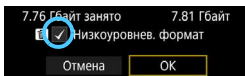

- При выборе [2] возможно низкоуровневое форматирование (стр. 68). Для выполнения низкоуровневого форматирования нажмите кнопку <MENU>, установите напротив пункта [Низкоуровнев. формат] флажок <✓>, затем выберите [ОК].



## Выполняйте форматирование карты в следующих случаях:

- Используется новая карта.
- Карта была отформатирована в другой камере или в компьютере.
- Карта заполнена изображениями или данными.
- Отображается сообщение об ошибке, связанное с картой (стр. 487).

### Низкоуровневое форматирование

- Низкоуровневое форматирование следует выполнять в том случае, если скорость чтения или записи карты SD представляется низкой, или если требуется удалить с карты все данные.
- Поскольку при низкоуровневом форматировании удаляются все секторы записи на SD-карте, такое форматирование занимает больше времени, чем обычное.
- Низкоуровневое форматирование можно остановить, выбрав **[Отмена]**. Даже в этом случае обычное форматирование будет завершено, и карту SD можно будет использовать обычным образом.



- При форматировании карты памяти или удалении с нее данных изменяется только информация о размещении файлов. Полное удаление фактических данных не производится. Помните об этом, продавая или выбрасывая карту. При утилизации карты памяти выполните низкоуровневое форматирование или уничтожьте карту физически, чтобы исключить кражу личных данных с карты.
- Перед использованием новой карты Eye-Fi (стр. 451) необходимо установить на компьютер программное обеспечение с карты. Затем отформатируйте карту памяти в камере.



- Емкость карты памяти, отображаемая на экране форматирования карты, может быть меньше емкости, указанной на карте.
- В данном устройстве используется технология exFAT, лицензированная корпорацией Microsoft.

**MENU** Отключение звукового сигнала

Можно отключить воспроизведение звукового сигнала при фокусировке или во время автоспуска.

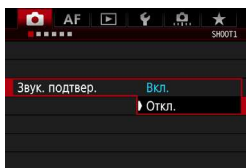
**1** Выберите пункт **[Звук. подтвер.]**.

- На вкладке [**1**] выберите пункт **[Звук. подтвер.]**, затем нажмите кнопку **< (SET) >**.

**2** Выберите пункт **[Откл.]**.

- Выберите пункт **[Откл.]** и нажмите кнопку **< (SET) >**.
- ▶ Звуковой сигнал не будет подаваться.

**MENU** Установка задержки отключения питания/  
Автоотключение

Для экономии заряда аккумулятора камера автоматически выключается по истечении указанного промежутка времени. По умолчанию установлена 1 мин, но эту настройку можно изменить. Если вы не хотите, чтобы камера автоматически отключалась, установите для этого параметра значение **[Запретить]**. После выключения питания камеру можно снова включить, нажав кнопку спуска затвора или любую другую кнопку.

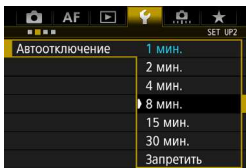
**1** Выберите пункт **[Автоотключение]**.

- На вкладке [**2**] выберите пункт **[Автоотключение]**, затем нажмите кнопку **< (SET) >**.

**2** Задайте нужное время.

- Выберите настройку, затем нажмите кнопку **< (SET) >**.



Даже если установлено значение **[Запретить]**, через 30 мин ЖК-экран автоматически выключается для экономии энергии (питание камеры не выключается).

## MENU Установка времени просмотра изображения

Можно задать время, в течение которого изображение отображается на ЖК-экране сразу после съемки. Чтобы изображение постоянно отображалось после съемки, задайте значение [**Не огранич.**]. Чтобы изображение не отображалось на ЖК-экране, задайте значение [**Откл.**].

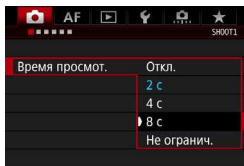

### 1 Выберите [**Время просмотр.**].

- На вкладке [**1**] выберите пункт [**Время просмотр.**], затем нажмите кнопку <SET>.

### 2 Задайте нужное время.

- Выберите настройку, затем нажмите кнопку <SET>.

Если задано значение [**Не огранич.**], изображение отображается до автоотключения.

## MENU Восстановление в камере настроек по умолчанию<sup>☆</sup>

Настройки функций съемки камеры и настройки меню можно вернуть к значениям по умолчанию.

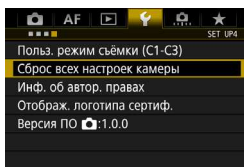

### 1 Выберите [**Сброс всех настроек камеры**].

- На вкладке [**4**] выберите пункт [**Сброс всех настроек камеры**], затем нажмите кнопку <SET>.

### 2 Выберите [**ОК**].

- ▶ Сброс всех настроек камеры восстанавливает в камере настройки по умолчанию, указанные на страницах 71–73.

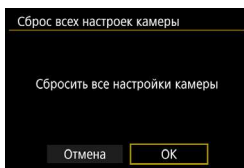



## Настройки функций съемки

Режим AF	Покадровый AF
Режим выбора области AF	AF по одной точке (ручной выбор)
Выбор точки AF	Центр
Зарегистрированная точка AF	Отменена
Режим замера	 (Оценочный замер)
Чувствительность ISO	Авто
Диапазон выбора чувствительности ISO	Мин. значение: 100 Макс. значение: 6400
Автоматический диапазон ISO	Мин. значение: 100 Макс. значение: 3200
Максимальная выдержка	Авто
Режим работы затвора	<input type="checkbox"/> (Покадровая съемка)
Компенсация экспозиции/AEB	Отменена
Компенсация экспозиции вспышки	Отменена
Мультиэкспозиция	Отключить
Режим HDR	Откл. HDR
Таймер интервала	Отключено
Таймер ручной выдержки	Отключено
Подавление мерцания	Отключено
Блокировка зеркала	Запрещена
<b>Отображение в видоискателе</b>	
Электронный уровень	Скрыть
Отображение сетки	Скрыть
Показать/скрыть в видоискателе	Выбрано только мерцание
Пользовательские функции	Без изменений
<b>Управление вспышкой с камеры</b>	
Вспышка	Разрешена
Режим вспышки E-TTL II	Оценочный экспозамер вспышки
Выдержка синхронизации вспышки в Av	Авто

## Параметры AF

Случаи 1 – 6	Случай 1/Значения параметров для всех случаев сброшены
Следящая AF с приоритетом 1 кадра	Равный приоритет
Приоритет следящей AF для 2 кадра	Равный приоритет
Ручная электронная фокусировка	Разрешена после покадровой AF
Включение лампы помощи AF	Вкл.
Приоритет спуска при покадровой AF	Приоритет фокусировки
Поиск при невозможности достижения AF	Продолжать
Выбираемые точки AF	61 точка AF
Выбор режима выбора области AF	Выбраны все пункты
Способ выбора области AF	Кнопка M-Fn
Ориентированная точка AF	Одинаковые для верт. и гориз.
Первоначальная точка AF,  AI Servo AF	Авто
Авт. выбор точки AF: EOS iTR AF	Включить
Ручной выбор режима точек AF	Останавливать на краях области автофокусировки
Подсветка точек AF при фокус.	Выбранные (всегда)
Подсветка индик. в видоиск.	Авто
Точка AF при AI Servo AF	Не подсвечивается
Точная настройка AF	Запрещена/Величина настройки сохраняется

## Настройки записи изображений

Качество	
Кадрирование/ соотношения сторон	Полный кадр
Стиль изображения	Стандартное
Auto Lighting Optimizer (Автокоррекция яркости)	Стандартная
<b>Коррекция аберрации объектива</b>	
Коррекция периферийной освещенности	Разрешена/Данные для коррекции сохранены
Коррекция хроматической аберрации	Разрешена/Данные для коррекции сохранены
Баланс белого	 (Приоритет атмосферы)
Ручной баланс белого	Отменен
Сдвиг баланса белого	Отменен
Брекетинг баланса белого	Отменен
Цветовое пространство	sRGB
Шумоподавление при длительной выдержке	Откл.
Шумоподавление при высоких значениях ISO	Стандартное
Приоритет светов	Запрещён
Функция записи	Стандартно
Нумерация файлов	Последовательно
Имя файла	Код камеры
Автоочистка	Разрешить
Данные для удаления пыли	Удалены

## Настройки камеры

Автоотключение	1 мин
Звук. подтвер.	Вкл.
Спуск затвора без карты	Разрешен
Время просмотра изображения	2 с
Выделение переэкспонированных зон	Запрещено
Индикация точки AF	Запрещено
Показывать сетку	Отключить
Гистограмма	Яркость
Счетчик просмотра видеозаписи	Без изменений
Увеличение (прибл.)	2x (увеличение от центра)
Управление HDMI	Запрещено
Переход с/ 	 (10 изображений)
Автоповорот	Вкл. 
Яркость ЖКД	Авто
Дата/Время/Часовой пояс	Без изменений
Настройки Eye-Fi	Выкл.
Язык	Без изменений
ТВ-стандарт	Без изменений
Опции отображения кнопки 	Выбраны все пункты
Пользовательское быстрое управление	Без изменений
Функция кнопки 	Оценка
Пользовательские режимы съемки	Без изменений
Информация об авторских правах	Без изменений
Настроить: MOE МЕНЮ	Без изменений
Вызов меню	Обычное отображение



## Параметры съемки в режиме Live View

Съемка в режиме Live View	Вкл.
Метод AF	☺+Слежение
Непрерывная AF	Отключить
Отображение сетки	Откл.
Имитация экспозиции	Разрешена
Бесшумная съемка в режиме LV	Режим 1
Таймер замера	8 с

## Параметры видеосъемки

Видео Servo AF	Запрещена
Метод AF	☺+Слежение
Отображение сетки	Откл.
Параметры видеозаписи	NTSC:  IPB PAL:  IPB
Запись звука	Авто
Фильтр ветра	Отключить
Аттенюатор	Отключить
Бесшумная съемка в режиме LV	Режим 1
Таймер замера	8 с
<b>Временной код</b>	
Отсчет	Без изменений
Установка начального времени	Без изменений
Счетчик видеозаписи	Без изменений
Счетчик просмотра видеозаписи	Без изменений
Пропуск кадров	Без изменений
Бесшумное управление	Откл.
Функция кнопки	AF /
Интервальная съемка	Отключено

## # Отображение сетки

Отображение сетки в видеоискателе помогает проверить наклон камеры или сгладить снимок.

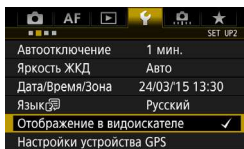

### 1 Выберите [Отображение в видеоискателе].

- На вкладке [42] выберите пункт [Отображение в видеоискателе], затем нажмите кнопку <SET>.

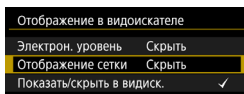

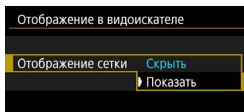

### 2 Выберите пункт [Отображение сетки].

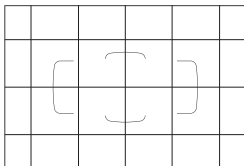

### 3 Выберите пункт [Показать].

- ▶ При выходе из меню сетка отобразится в видеоискателе.



 Отобразить сетку на ЖК-экране можно при съемке в режиме Live View и перед началом видеосъемки (стр. 265, 315).

## Отображение электронного уровня

Можно отобразить электронный уровень на ЖК-экране и в видоискателе для корректировки наклона камеры.

### Отображение электронного уровня на ЖК-экране

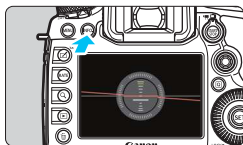

#### 1 Нажмите кнопку <INFO.>.

- При каждом нажатии кнопки <INFO.> вид экрана изменяется.
- Отобразите электронный уровень.
- Если электронный уровень не отображается, установите [**F3: Опции отображ. кнопки [INFO.]**] и включите отображение электронного уровня (стр. 442).

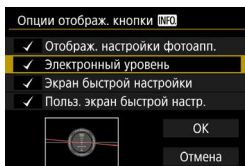

Вертикальный уровень      Горизонтальный уровень

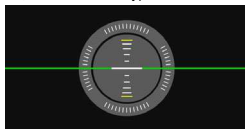

#### 2 Проверьте угол наклона камеры.

- Наклон по горизонтальной и вертикальной осям отображается с шагом  $1^\circ$ .
- Изменение цвета линии с красного на зеленый обозначает, что угол наклона почти скорректирован.



- Даже при скорректированном наклоне допустимый предел погрешности составляет примерно  $\pm 1^\circ$ .
- Если камера сильно наклонена, допустимый предел погрешности электронного уровня будет больше.



Во время съемки в режиме Live View и до начала видеосъемки можно отображать электронный уровень, как описано выше (за исключением режима  + Слежение).

## MENU Отображение электронного уровня в видоискателе

Можно отобразить электронный уровень в верхней части видоискателя. При таком отображении можно корректировать угол наклона во время съемки.

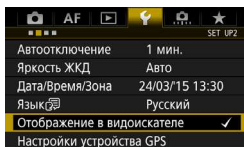

### 1 Выберите [Отображение в видоискателе].

- На вкладке [🔍] выберите пункт [Отображение в видоискателе], затем нажмите кнопку <SET>.

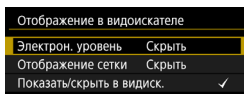

### 2 Выберите пункт [Электрон. уровень].

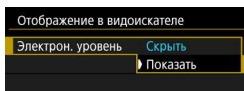

### 3 Выберите пункт [Показать].

### 4 Нажмите кнопку спуска затвора наполовину.

- ▶ Электронный уровень отобразится в видоискателе.
- То же относится к вертикальной съемке.

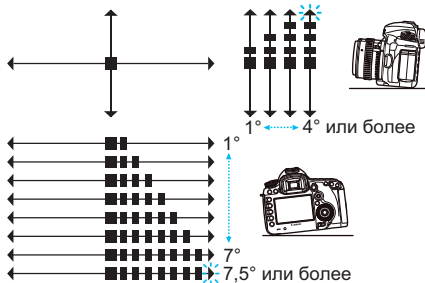

⚠ Даже при скорректированном наклоне допустимый предел погрешности составляет примерно  $\pm 1^\circ$ .

## MENU Настройка отображения информации в видоискателе ☆

В видоискателе могут отображаться настройки функций съемки (аккумулятор, баланс белого, режим работы затвора, режим AF, режим замера экспозиции, качество изображения: JPEG/RAW, обнаружение мерцания).

По умолчанию флажком [✓] отмечено только обнаружение мерцания.

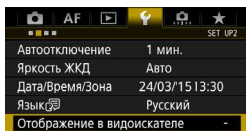

### 1 Выберите [Отображение в видоискателе].

- На вкладке [F2] выберите пункт [Отображение в видоискателе], затем нажмите кнопку <SET>.

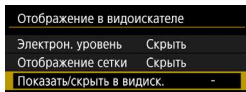

### 2 Выберите [Показать/скрыть в видиск.].

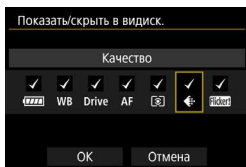



### 3 Отметьте флажками [✓] информацию, которую следует отобразить.

- Выберите информацию для отображения и нажмите кнопку <SET> для добавления флажка <✓>.
- Повторите процедуру для добавления флажка [✓] ко всей информации, которую следует отобразить. Затем выберите [OK].
- ▶ При выходе из меню выбранная информация отобразится в видоискателе (стр. 31).



Если в камере не установлена карта памяти, качество записи изображений не отображается.

- При нажатии кнопок <WB> или <DRIVE>, изменении положения переключателя режима фокусировки на объективе или использовании объектива, оборудованного электронным кольцом ручной фокусировки, и переключателей AF/MF при одновременном повороте кольца фокусировки на объективе (стр. 120) соответствующая информация отображается в видоискателе независимо от того, отмечена ли она флажком.
- Если пункт [Батарея] не отмечен, при низком уровне заряда аккумулятора в видоискателе отображается значок контроля заряда аккумулятора (  /  ).

## ? Помощь

При наличии в нижней части экрана меню пункта [**INFO** Помощь] можно вывести на экран описание функции (справка). Экран справки отображается только при удержании кнопки <**INFO**.>. Если справка приведена на двух или более экранах, справа появится полоса прокрутки. Для прокрутки поворачивайте диск <> при нажатой кнопке <**INFO**.>.

### ● Пример: [AF1: Case2]

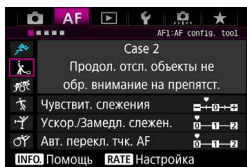

INFO.

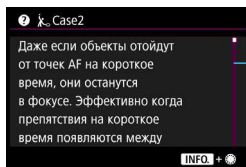

Полоса прокрутки

### ● Пример: [AF4: Ориентированная точка AF]

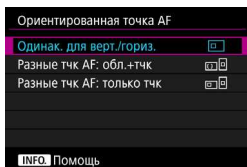

INFO.

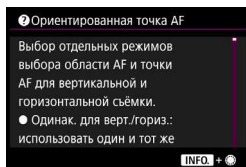

### ● Пример: [ⓘ.3: Блокировка управления]

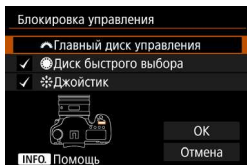

INFO.

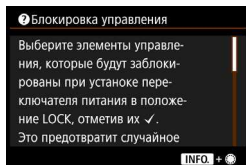

# 2

## Основные операции съемки

В этой главе рассматривается порядок использования положения <A+> диска установки режима (Интеллектуальный сценарный режим) для более удобного процесса съемки.

В режиме <A+> фотографу достаточно навести камеру и произвести съемку – все параметры устанавливаются камерой автоматически (стр. 456). Кроме того, во избежание получения испорченных снимков по причине ошибочных операций изменение настроек расширенных функций съемки невозможно.



### Auto Lighting Optimizer (Автокоррекция яркости)

В режиме <A+> функция Auto Lighting Optimizer (Автокоррекция яркости) (стр. 182) автоматически регулирует настройки изображения для получения оптимальной яркости и контрастности. Она также включена по умолчанию в режимах <P>, <Tv> и <Av>.

## **[A<sup>+</sup>]** Полностью автоматическая съемка (Интеллектуальный сценарный режим)

<[A<sup>+</sup>> является полностью автоматическим режимом. Камера анализирует условия съемки и автоматически подбирает оптимальные параметры съемки. Она также автоматически фокусирует изображение, определяя, находится ли объект в движении (стр. 83).



### **1** Поверните диск установки режима в положение <[A<sup>+</sup>>.

- Поверните диск установки режима, удерживая нажатой центральную кнопку разблокировки диска.

Рамка области автофокусировки

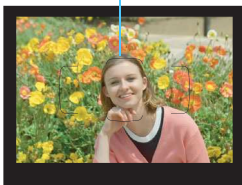

### **2** Наведите рамку области автофокусировки на объект.

- Для фокусировки используются все точки AF, и камера фокусируется на ближайшем объекте.
- Фокусировка упрощается, если навести на объект рамку области автофокусировки.

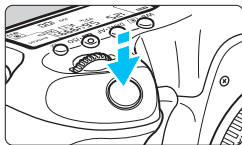

### **3** Сфокусируйтесь на объект.

- Нажмите кнопку спуска затвора наполовину. Кольцо фокусировки на объективе повернется для наведения на резкость.
- ▶ Во время автофокусировки отображается <▲▼>.
- ▶ Отображается точка AF, которая наведена на резкость. Одновременно подается звуковой сигнал, и загорается индикатор фокусировки <●>.
- ▶ При низкой освещенности точки AF кратковременно подсвечиваются красным цветом.



Индикатор фокусировки



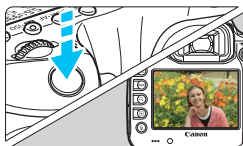

## 4 Произведите съемку.

- Для съемки полностью нажмите кнопку спуска затвора.
- ▶ Снятое изображение отображается в течение 2 с на ЖК-экране.



При использовании режима **A+** для съемки пейзажей и закатов, а также вне помещения цвета получаются более насыщенными. Если не удалось достигнуть желаемого цветового тона, измените режим на **P**, **Tv**, **Av** или **M**, установите стиль изображения, отличный от **FA**, и повторите съемку (стр. 164).



## Часто задаваемые вопросы

- **Индикатор фокусировки <●> мигает, и фокусировка не производится.**  
Наведите рамку области автофокусировки на зону с хорошей контрастностью, затем наполовину нажмите кнопку спуска затвора (стр. 55). Если расстояние до объекта слишком мало, отодвиньтесь от него и повторите попытку. Если фокусировка невозможна, индикатор состояния автофокусировки <▲> мигает.
- **После завершения фокусировки точка AF не горит красным цветом.**  
Точки AF загораются красным цветом только после завершения фокусировки в условиях низкой освещенности.
- **Подсвечиваются одновременно несколько точек AF.**  
Фокусировка была выполнена на всех этих точках. Если горит точка AF, охватывающая требуемый объект, можно производить съемку.
- **Продолжает подаваться негромкий звуковой сигнал. (Индикатор фокусировки <●> при этом не загорается).**  
Это означает, что камера работает в режиме непрерывной фокусировки на движущийся объект. (Загорается индикатор состояния AF <▲>, но индикатор подтверждения автофокусировки <●> не загорается.) Можно снимать резкие изображения движущегося объекта. Обратите внимание, фиксация фокусировки (стр. 83) в этом случае не работает.

- **При нажатии кнопки спуска затвора наполовину фокусировка на объект не производится.**  
Если переключатель режима фокусировки на объективе находится в положении <MF> (ручная фокусировка), установите его в положение <AF> (автофокусировка).
- **Мигает индикация выдержки.**  
Так как освещенность недостаточна, снимок может получиться смазанным из-за сотрясения камеры. Рекомендуется использовать штатив или вспышку Canon Speedlite серии EX (продается отдельно, стр. 244).
- **При использовании внешней вспышки нижняя часть изображения получилась неестественно темной.**  
Установленная бленда объектива может перекрывать вспышку. Если объект расположен близко к камере, перед съемкой со вспышкой снимите бленду.

## **[A<sup>+</sup>]** Приемы съемки в полностью автоматическом режиме (Интеллектуальный сценарный режим)

### Изменение композиции кадра



Для некоторых сюжетов сдвиг объекта влево или вправо позволяет получить сбалансированный фон и хорошую перспективу.

В режиме <[A<sup>+</sup>] > при нажатии кнопки спуска затвора наполовину для фокусировки на неподвижный объект происходит фиксация фокусировки. Измените композицию кадра, держа кнопку спуска затвора нажатой наполовину, затем нажмите ее полностью, чтобы сделать снимок. Это называется «фиксацией фокусировки».

### Съемка движущегося объекта



Если при съемке в режиме <[A<sup>+</sup>] > объект перемещается (изменяется расстояние до камеры) во время или после фокусировки, включается режим AI Servo AF, обеспечивающий непрерывную фокусировку на объект. (Постоянно подается негромкий звуковой сигнал.) Пока рамка области автофокусировки наведена на объект при наполовину нажатой кнопке спуска затвора, производится непрерывная фокусировка. Когда потребуется произвести съемку, полностью нажмите кнопку спуска затвора.

## 📷 Съемка в режиме Live View

Можно производить съемку, просматривая изображение на ЖК-экране. Такой способ называется «Съемка в режиме Live View». Подробные сведения см. на стр. 255.

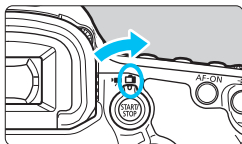

- 1 Установите переключатель «режим Live View/видеосъемка» в положение <📷>.**

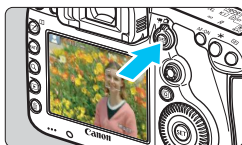

- 2 Выведите на ЖК-экран снимаемое в режиме Live View изображение.**

- Нажмите кнопку <START/STOP>.
- ▶ На ЖК-экране появится снимаемое в режиме Live View изображение.

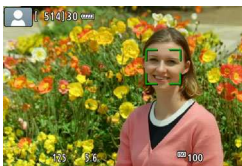

- 3 Сфокусируйтесь на объекте.**

- Для фокусировки нажмите кнопку спуска затвора наполовину.
- ▶ После завершения наведения на резкость точка AF загорится зеленым цветом и прозвучит звуковой сигнал.

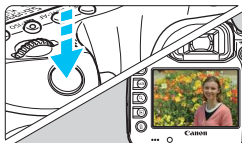

- 4 Произведите съемку.**

- Полностью нажмите кнопку спуска затвора.
- ▶ Производится съемка, и снятое изображение отображается на ЖК-экране.
- ▶ После завершения просмотра изображения камера автоматически возвращается к съемке в режиме Live View.
- Для завершения съемки в режиме Live View нажмите кнопку <START/STOP>.

# 3

## Выбор режимов AF и режимов работы затвора

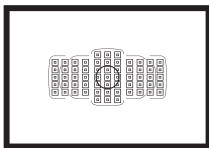

Съемка в режимах автофокусировки с использованием точек AF в видоискателе подходит для самых различных объектов и сцен.

Также можно выбрать режим AF и режим работы затвора, которые наилучшим образом соответствуют условиям и объекту съемки.

- Значок ☆ в правом верхнем углу заголовка страницы указывает, что эту функцию можно использовать только в следующих режимах: <P> <Tv> <Av> <M> <B>.
- В режиме <A+> режим AF и режим выбора области автофокусировки устанавливаются автоматически.



<AF> означает автофокусировку. <MF> означает ручную фокусировку.

## AF: Выбор режима AF ☆

Характеристики режима AF можно выбрать в соответствии с условиями и объектом съемки. В режиме <A+> «AI Focus AF» устанавливается автоматически.

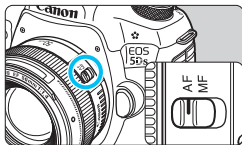

**1** Установите переключатель режима фокусировки на объективе в положение <AF>.

**2** Установите режим <P> <Tv> <Av> <M> <B>.

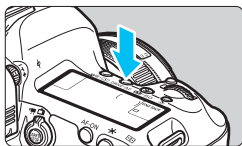

**3** Нажмите кнопку <DRIVE•AF>. (⊙6)

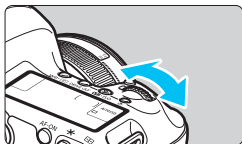

**4** Выберите режим AF.

- Следя за индикацией на ЖК-дисплее или в видоискателе, поворачивайте диск <AF MODE>.

**ONE SHOT** : Покадровый AF

**AI FOCUS** : AI Focus AF

**AI SERVO** : AI Servo AF



В режимах <P>, <Tv>, <Av>, <M> и <B> автофокусировка возможна также при нажатии кнопки <AF-ON>.

## Покадровый AF для съемки неподвижных объектов



Точка AF

Индикатор фокусировки

Подходит для неподвижных объектов. При нажатии кнопки спуска затвора наполовину камера фокусируется только один раз.

- После завершения фокусировки отображается точка AF, обеспечившая наводку на резкость, и в видоискателе загорается индикатор фокусировки <●>.
  - В случае оценочного замера (стр. 212) установка экспозиции происходит в момент завершения фокусировки.
- Пока кнопка спуска затвора удерживается наполовину нажатой, фокусировка остается фиксированной. При необходимости можно изменить композицию кадра.



- Если фокусировка невозможна, индикатор фокусировки <●> в видоискателе начинает мигать. В этом случае невозможно произвести съемку, даже если полностью нажать кнопку спуска затвора. Измените композицию снимка и повторите попытку фокусировки или см. раздел «Когда фокусировка не работает» (стр. 140).
- Если в параметре [📷 1: Звук. подтвер.] выбрано значение [Откл.], то при завершении фокусировки звуковой сигнал не подается.
- После завершения фокусировки в режиме покадровой автофокусировки можно зафиксировать фокусировку на объект и изменить композицию кадра. Это называется «фиксацией фокусировки». Данный способ удобен, если требуется сфокусироваться на объект, находящийся на периферии и не попадающий в рамку области автофокусировки.

## Режим AI Servo AF для съемки движущихся объектов

Этот режим AF предназначен для съемки движущихся объектов, когда расстояние фокусировки постоянно изменяется. Пока кнопка спуска затвора удерживается наполовину нажатой, камера будет продолжать фокусировку на объект.

- Экспозиция устанавливается в момент выполнения съемки.
- Если в качестве режима выбора области автофокусировки (стр. 90) установлен 61-точечный автоматический выбор автофокусировки, слежение за фокусировкой продолжается в течение всего времени, пока объект остается в пределах рамки области автофокусировки.

 В режиме AI Servo AF звуковой сигнал при достижении фокусировки не подается. Кроме того, не загорается индикатор фокусировки <●> в видоискателе.

## Режим AI Focus AF для автоматического переключения режима AF

В режиме AI Focus AF осуществляется автоматическое переключение из режима покадрового AF в режим AI Servo AF, если объект съемки начинает двигаться.

- Если объект съемки начинает движение после выполнения фокусировки в режиме покадрового AF, камера обнаруживает движение, переключается в режим автофокусировки AI Servo AF и начинает отслеживать движущийся объект.

 После достижения фокусировки с помощью функции AI Focus AF при включенной операции слежения продолжает подаваться негромкий звуковой сигнал. Однако индикатор фокусировки <●> в видоискателе не загорается. Следует помнить, что в этом случае фокусировка не фиксируется.



## Индикатор режима автофокусировки



При нажатии кнопки спуска затвора наполовину выполняется автофокусировка и под индикатором фокусировки в видоискателе отображается значок <img alt="AF mode indicator icon: a circle with a blue ring and a white center." data-bbox="348 238 361 252"/>.

В режиме покадрового AF этот значок также отображается, если нажать кнопку спуска затвора наполовину после завершения наводки на резкость.

## Точки AF загораются красным цветом

По умолчанию точки AF загораются красным цветом в условиях низкой освещенности. В режимах <P>, <Tv>, <Av>, <M> или <B> можно настроить точки AF, чтобы они загорались красным цветом (стр. 132).

## Выбор области и точки AF ☆

Камера имеет 61 точку AF для автофокусировки. Вы можете установить режим выбора области автофокусировки и точку(и) AF в соответствии со сценой или объектом.

 **В зависимости от установленного на камеру объектива количество используемых точек AF и режим точек AF будет различаться. Подробные сведения см. в разделе «Объективы и используемые точки AF» на стр. 100.**

### Режим выбора области AF

Вы можете выбрать один из шести режимов выбора области автофокусировки. Порядок настройки см. на стр. 92.

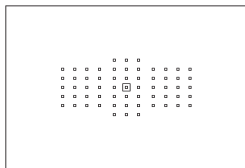

#### **Автофокусировка по центру точки (ручной выбор)**

Для точной фокусировки по центру определенной точки.

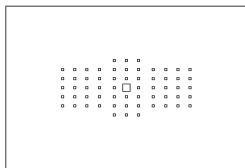

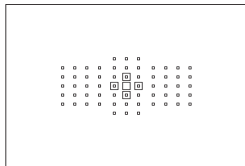

#### **Автофокусировка по одной точке (ручной выбор)**

Выберите одну точку AF для фокусировки.



#### **Расширение точки AF (ручной выбор )**

Для фокусировки используются выбранная вручную точка AF <> и четыре окружающие точки AF <> (сверху, снизу, слева и справа).

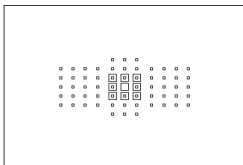

### **Расширение точки AF (ручной выбор, окружающие точки)**

Для фокусировки используются выбранная вручную точка AF <□> и окружающие точки <□>.

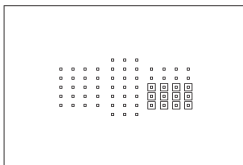

### **Зональная автофокусировка (ручной выбор зоны)**

Для фокусировки используется одна из девяти зон.

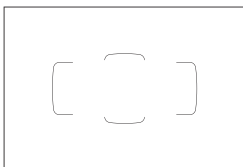

### **61-точечный автоматический выбор AF**

Для фокусировки используется рамка области AF (вся область автофокусировки). Этот режим устанавливается автоматически в режиме <[A<sup>+</sup>]>.

## Выбор режима выбора области автофокусировки

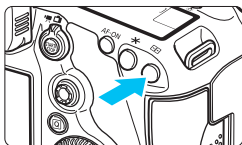



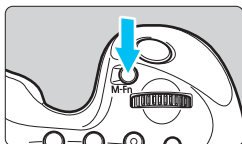

1 Нажмите кнопку . (ⓘ6)



2 Нажмите кнопку **<M-Fn>**.

- Смотря в видоискатель, нажмите кнопку **<M-Fn>**.
- При каждом нажатии кнопки **<M-Fn>** режим выбора области автофокусировки изменяется.

- 
- В режиме [**AF4: Режим выбора обл. AF**] можно ограничить выбираемые режимы выбора области автофокусировки (стр. 125).
  - При установке параметра [**AF4: Способ выбора области AF**] на [] → **Главный диск управл.**], можно выбрать режим выбора области AF, нажав кнопку , а затем повернув диск в положение  (стр. 126).

## Выбор точки AF вручную

Вы можете выбрать ручную точку или зону AF.

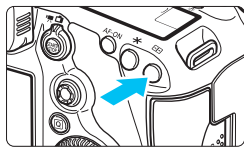

### 1 Нажмите кнопку <☑>. (⦿6)

- ▶ Точки AF отобразятся в видоискателе.
- В режимах расширения точки AF отображаются соседние точки AF.
- В режиме зональной автофокусировки отображается выбранная зона.

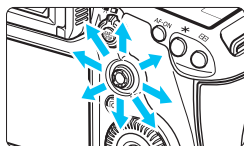

### 2 Выберите точку AF.

- Выбор точки AF смещается в направлении, в котором отклоняется <☑>. Если нажать <☑> вертикально вниз, выбирается центральная точка (или зона) AF.
- Точку AF в горизонтальной плоскости можно также выбрать поворотом диска <☑>, а в вертикальной плоскости — поворотом диска <☑>.
- В режиме зональной автофокусировки поворот диска <☑> или <☑> изменяет зону в циклическом порядке.

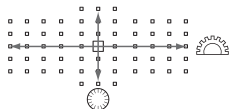

- Если для параметра [AF4: Нач. тчк AF, ☑ AI Servo AF] задано значение [Выбранная нач. точка ☑ AF] (стр. 128), можно использовать данный метод для ручной установки начальной позиции AI Servo AF.
- При нажатии кнопки <☑> на ЖК-дисплее отображается следующая информация:
  - 61-точечный автоматический выбор AF и зональная AF: [ ] AF
  - Автофокусировка по центру точки, автофокусировка по одной точке и расширение точки автофокусировки: SEL [ ] (По центру)/SEL AF (Смещение от центра)

## Отображение точки AF

Нажатие кнопки  вызывает подсвечивание точек AF крестового типа, поддерживающих высокоточную автофокусировку. Мигающие точки AF чувствительны к горизонтальным или вертикальным линиям. Подробные сведения см. на стр. 99–104.

## Регистрация точки AF

Можно зарегистрировать часто используемую точку AF в камере. При использовании кнопки, заданной с помощью экранов подробных настроек в меню [ 3: Назначение элементов управл.] (стр. 413) для параметров [Включение замера и AF], [Перекл. на зарегис. точку AF], [Прямой выбор точки AF] или [Регистр./Вызов функции съёмки], можно мгновенно переключаться с текущей точки AF на зарегистрированную. Подробные сведения о регистрации точки AF приведены на стр. 418.

# Режимы выбора области автофокусировки ☆

## ☐ Автофокусировка по центру точки (ручной выбор)

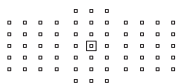

Для точной фокусировки по меньшей площади, чем в режиме автофокусировки по одной точке (ручной выбор). Выберите одну точку AF <☐> для фокусировки.

Данный режим эффективен для точной фокусировки, а также при съемке частично перекрывающихся друг друга объектов, таких как животное в клетке.

Так как автофокусировка по центру точки (ручной выбор) охватывает очень маленькую область, фокусировка при съемке без использования штатива или при съемке движущихся объектов может быть затруднительна.

## ☐ Автофокусировка по одной точке (ручной выбор)

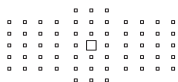

Выберите одну точку AF <☐>, которая будет использоваться для фокусировки.

## ☐☐ Расширение точки AF (ручной выбор ☐☐)

Для фокусировки используются выбранная вручную точка AF <☐> и соседние точки AF <☐> (сверху, снизу, слева и справа). Режим эффективен во время съемки движущихся объектов при использовании только одной точки AF.

В режиме AI Servo AF первоначальная выбранная вручную точка AF <☐> должна в первую очередь выполнять отслеживание фокусировки объекта. Однако она эффективнее, чем зональная автофокусировка, при наводке на главный объект.

В режиме «Покадровый AF» при достижении фокусировки с помощью расширения автофокусировки по точкам отображаются не только выбранные вручную точки AF <☐>, но и расширенная точка AF <☐>.



## Расширение точки AF (ручной выбор, окружающие точки)

Для фокусировки используются выбранная вручную точка AF <□> и окружающие точки <◻>. В данном режиме автофокусировка выполняется по более широкой области, чем в режиме «Расширение точки AF (ручной выбор ◻)». Режим эффективен во время съемки движущихся объектов при использовании только одной точки AF. Режимы AI Servo AF и «Покадровый AF» работают аналогично режиму «Расширение точки AF (ручной выбор ◻)» (стр. 95).



## Зональная автофокусировка (ручной выбор зоны)

Область автофокусировки разделена на девять отдельных зон фокусировки. Все точки AF в выбранной зоне используются для автоматического выбора точки AF. Этот режим эффективнее автофокусировки по центру точки и расширения точки AF при достижении фокусировки и подходит для съемки движущихся объектов.

Однако, в отличие от режима автофокусировки по центру точки или режима расширения точки AF, фокусировка в этом режиме чаще всего производится на объект, находящийся ближе всего к переднему плану, поэтому осуществить наводку на резкость на определенный объект может быть сложнее.

Точки автофокусировки, в которой обеспечена наводка на резкость, отображаются как <□>.

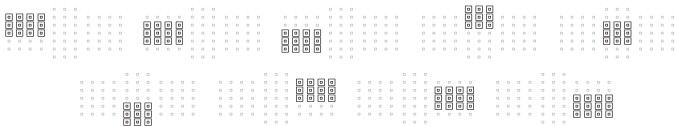



## 61-точечный автоматический выбор AF

Для фокусировки используется рамка области AF (вся область автофокусировки). Этот режим устанавливается автоматически в режиме <A+>.

Точки автофокусировки, в которой обеспечена наводка на резкость, отображаются как <□>.



В режиме покадрового AF при нажатии кнопки спуска затвора наполовину отображается точка(и) автофокусировки <□>, где обеспечена наводка на резкость. Отображение нескольких точек AF означает, что во всех этих точках достигнута резкость. Фокусировка в этом режиме чаще всего производится на объект, находящийся ближе всего к переднему плану.

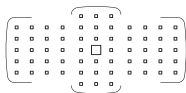

В режиме AI Servo AF можно задать начальную позицию AI Servo AF с помощью параметра [Нач. тчк AF,  AI Servo AF] (стр. 128). Фокусировка продолжается, пока объект остается в пределах рамки области автофокусировки.

- 
  - Если в режиме AI Servo AF задан 61-точечный автоматический выбор AF или зональная AF (ручной выбор зоны), активная точка автофокусировки <□> постоянно переключается для отслеживания объекта. Однако при определенных условиях (например, при съемке мелкого объекта) слежение за объектом может оказаться невозможным. При низких температурах скорость отслеживания может снижаться.
  - В режиме автофокусировки по центру точки (ручной выбор) фокусировка с помощью лампы помощи AF на внешней вспышке Speedlite для камер EOS может быть затруднительна.
  - Если используется периферийная точка AF или широкоугольный объектив, достижение фокусировки может быть затруднительно при использовании лампы помощи AF внешней вспышки Speedlite для камеры EOS. В этом случае используйте точку AF, расположенную ближе к центру.
  - Когда подсвечиваются точки AF, часть видоискателя или весь видоискатель может засвечиваться красным цветом. Кроме того, если задан параметр [**4: Кадр./соотн.стор.**], красным цветом может подсвечиваться полупрозрачная область маски. Это характерно для отображения точек AF (с помощью ЖК-технологии).
  - При низких температурах точки AF могут быть трудно различимы. Это характерно для отображения точек AF (с помощью ЖК-технологии).



- 
  - С помощью параметра [**AF4: Ориентированная точка AF**] можно задать режим выбора области AF + точку AF (или только точку AF) отдельно для горизонтальной и вертикальной ориентаций (стр. 126).
  - С помощью параметра [**AF4: Выбираемые точки AF**] можно изменить количество точек AF, выбираемых вручную (стр. 124).

# Датчик автофокусировки

Датчик автофокусировки имеет 61 точку AF. На рисунке внизу показана схема распределения датчика автофокусировки в соответствии с каждой точкой AF. Если установлен объектив с максимальной диафрагмой  $f/2.8$  и более, возможна высокоточная автофокусировка по центру видоискателя. **В зависимости от установленного на камеру объектива количество используемых точек AF и режим автофокусировки будет различаться. Подробные сведения см. на стр. 100–108.**

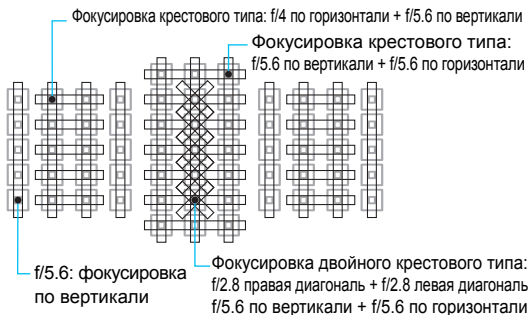

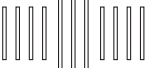

## Схема



	<p>Эти датчики фокусировки оптимизированы для повышения точности фокусировки для объективов с максимальной диафрагмой <math>f/2.8</math> и более. Диагональное перекрестие облегчает фокусировку на сложных объектах. Оно используется для пяти точек AF в центре по вертикали.</p>
	<p>Эти датчики фокусировки оптимизированы для повышения точности фокусировки для объективов с максимальной диафрагмой <math>f/4</math> и более. Вследствие горизонтального расположения датчиков возможно определение вертикальных линий.</p>
	<p>Эти датчики фокусировки предназначены для объективов с максимальной диафрагмой <math>f/5.6</math> и более. Вследствие горизонтального расположения датчиков возможно определение вертикальных линий. Они покрывают три столбца точек автофокусировки в центре видоискателя. Центральная точка AF и прилегающие к ней точки AF сверху и снизу совместимы с максимальной диафрагмой <math>f/8</math> и более.</p>
	<p>Эти датчики фокусировки предназначены для объективов с максимальной диафрагмой <math>f/5.6</math> и более. Вследствие вертикального расположения датчиков возможно определение горизонтальных линий. Они охватывают все 61 точку AF. Центральная точка AF и прилегающие к ней точки AF слева и справа совместимы с максимальной диафрагмой <math>f/8</math> или выше.</p>

# Объективы и используемые точки АФ

- Хотя в камере предусмотрена 61 точка АФ, количество используемых точек АФ и тип фокусировки отличаются в зависимости от объектива. Поэтому объективы разбиты на девять групп от А до I.
- При использовании объектива из групп от F до H доступно меньшее количество точек автофокусировки.
- Чтобы узнать, к какой группе относится объектив, см. стр. 105–108. Проверьте, к какой группе принадлежит используемый объектив.

- При нажатии кнопки  точки автофокусировки, отмеченные меткой , начинают мигать. (Точки автофокусировки // будут светиться.) Информацию о подсветке или мигании точек АФ см. на стр. 94.
- Группу, к которой относятся новые объективы, выпущенные на рынок после начала продаж EOS 5DS/EOS 5DS R (в первой половине 2015 г.), см. на веб-сайте Canon.
- Отдельные объективы недоступны в некоторых странах и регионах.

## Группа А

Возможна автофокусировка по 61 точке. Возможна работа во всех режимах выбора области автофокусировки.

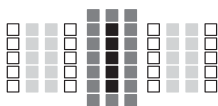

- : Точка автофокусировки двойного крестового типа. Отслеживание фокусировки объектов наивысшее, и точность фокусировки выше, чем с другими точками АФ.
- : Точка автофокусировки крестового типа. Отслеживание фокусировки объектов наивысшее, и достигается высокая точность фокусировки.
- : Точки автофокусировки чувствительны к горизонтальным линиям.

## Группа В

Возможна автофокусировка по 61 точке. Возможна работа во всех режимах выбора области автофокусировки.

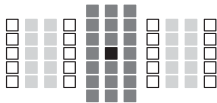

- : Точка автофокусировки двойного крестового типа. Отслеживание фокусировки объектов наивысшее, и точность фокусировки выше, чем с другими точками AF.
- : Точка автофокусировки крестового типа. Отслеживание фокусировки объектов наивысшее, и достигается высокая точность фокусировки.
- : Точки автофокусировки чувствительны к горизонтальным линиям.

## Группа С

Возможна автофокусировка по 61 точке. Возможна работа во всех режимах выбора области автофокусировки.

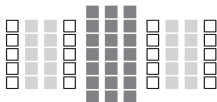

- : Точка автофокусировки крестового типа. Отслеживание фокусировки объектов наивысшее, и достигается высокая точность фокусировки.
- : Точки автофокусировки чувствительны к горизонтальным линиям.

## Группа D

Возможна автофокусировка по 61 точке. Возможна работа во всех режимах выбора области автофокусировки.

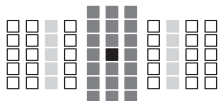

- : Точка автофокусировки двойного крестового типа. Отслеживание фокусировки объектов наивысшее, и точность фокусировки выше, чем с другими точками AF.
- : Точка автофокусировки крестового типа. Отслеживание фокусировки объектов наивысшее, и достигается высокая точность фокусировки.
- : Точки автофокусировки чувствительны к горизонтальным линиям.

## Группа E

Возможна автофокусировка по 61 точке. Возможна работа во всех режимах выбора области автофокусировки.

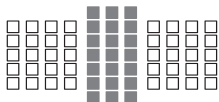

- : Точка автофокусировки крестового типа. Отслеживание фокусировки объектов наивысшее, и достигается высокая точность фокусировки.
- : Точки автофокусировки чувствительны к горизонтальным линиям.

## Группа F

Возможна автофокусировка только по 47 точкам. (Использование всех 61 точки AF невозможно.) Возможна работа во всех режимах выбора области автофокусировки. При автоматическом выборе точки AF наружная рамка разметки области автофокусировки (Рамка области автофокусировки) будет отличаться от 61-точечного автоматического выбора AF.

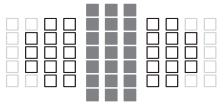

- : Точка автофокусировки крестового типа. Отслеживание фокусировки объектов наивысшее, и достигается высокая точность фокусировки.
- : Точки автофокусировки чувствительны к горизонтальным линиям.
- : Отключенные точки автофокусировки (не отображаются).

## Группа G

Возможна автофокусировка только по 33 точкам. (Использование всех 61 точки AF невозможно.) Возможна работа во всех режимах выбора области автофокусировки. При автоматическом выборе точки AF наружная рамка разметки области автофокусировки (рамка области автофокусировки) будет отличаться от 61-точечного автоматического выбора AF.

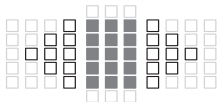

- : Точка автофокусировки крестового типа. Отслеживание фокусировки объектов наивысшее, и достигается высокая точность фокусировки.
- : Точки автофокусировки чувствительны к горизонтальным линиям.
- : Отключенные точки автофокусировки (не отображаются).

## Группа H

Автофокусировка возможна для центральной точки AF и соседних точек AF сверху, снизу, слева и справа. Можно выбирать только из следующих режимов выбора области автофокусировки: автофокусировка по одной точке (выбор вручную), автофокусировка по центру точки (выбор вручную) и расширение точки автофокусировки (выбор вручную  $\square$ ). Если на объектив установлен экстендер и максимальная величина диафрагмы равна  $f/8$  (между  $f/5.6$  и  $f/8$ ), автофокусировка возможна.

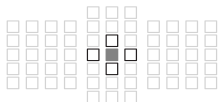

- $\blacksquare$ : Точка автофокусировки крестового типа. Отслеживание фокусировки объектов наивысшее, и достигается высокая точность фокусировки.
- $\square$ : Точки AF чувствительны к вертикальным (точки AF, окружающие центральную точку AF сверху и снизу) или горизонтальным линиям (точки AF, окружающие центральную точку AF слева и справа). Выбор вручную невозможен. Работает только в режиме «Расширение точки AF (ручной выбор  $\square$ )».
- $\square$ : Отключенные точки автофокусировки (не отображаются).

-  Если максимальная диафрагма меньше  $f/5.6$  (максимальное значение диафрагмы от  $f/5.6$  до  $f/8$ ), наводка на резкость в режиме AF может быть невозможна при съемке малококонтрастных объектов в условиях недостаточной освещенности.
- Если на объектив EF180mm  $f/3.5L$  Macro USM установлен экстендер EF2x, автофокусировка невозможна.
- Если максимальная диафрагма составляет менее  $f/8$  (максимальное диафрагменное число превышает  $f/8$ ), автофокусировка невозможна при съемке с использованием видоискателя.

## Группа I

Возможна автофокусировка по 61 точке. Возможна работа во всех режимах выбора области автофокусировки.

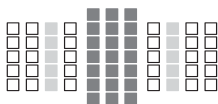

- $\blacksquare$ : Точка автофокусировки крестового типа. Отслеживание фокусировки объектов наивысшее, и достигается высокая точность фокусировки.
- $\square$ : Точки автофокусировки чувствительны к горизонтальным линиям.



## Обозначения групп объективов (на март 2015 г.)

EF14mm f/2.8L USM	B	EF200mm f/2L IS USM	A
EF14mm f/2.8L II USM	B	+ Extender EF1.4x	
EF15mm f/2.8 Fisheye	B	EF200mm f/2L IS USM	C
EF20mm f/2.8 USM	B	+ Extender EF2x	
EF24mm f/1.4L USM	A	EF200mm f/2.8L USM	A
EF24mm f/1.4L II USM	A	EF200mm f/2.8L USM	C
EF24mm f/2.8	B	+ Extender EF1.4x	
EF24mm f/2.8 IS USM	B	EF200mm f/2.8L USM	E
EF28mm f/1.8 USM	A	+ Extender EF2x	
EF28mm f/2.8	D	EF200mm f/2.8L II USM	A
EF28mm f/2.8 IS USM	B	EF200mm f/2.8L II USM	C
EF35mm f/1.4L USM	A	+ Extender EF1.4x	
EF35mm f/2	A	EF200mm f/2.8L II USM	E
EF35mm f/2 IS USM	A	+ Extender EF2x	
EF40mm f/2.8 STM	D	EF300mm f/2.8L USM	A
EF50mm f/1.0L USM	A	EF300mm f/2.8L USM	C*
EF50mm f/1.2L USM	A	+ Extender EF1.4x	
EF50mm f/1.4 USM	A	EF300mm f/2.8L USM	E*
EF50mm f/1.8	A	+ Extender EF2x	
EF50mm f/1.8 II	A	EF300mm f/2.8L IS USM	A
EF50mm f/2.5 Compact Macro	C	EF300mm f/2.8L IS USM	C
EF50mm f/2.5 Compact Macro	E	+ Extender EF1.4x	
+ конвертер LIFE SIZE Converter		EF300mm f/2.8L IS USM	E
EF85mm f/1.2L USM	A	+ Extender EF2x	
EF85mm f/1.2L II USM	A	EF300mm f/2.8L IS II USM	A
EF85mm f/1.8 USM	A	EF300mm f/2.8L IS II USM	C
EF100mm f/2 USM	A	+ Extender EF1.4x	
EF100mm f/2.8 Macro	C	EF300mm f/2.8L IS II USM	E
EF100mm f/2.8 Macro USM	E	+ Extender EF2x	
EF100mm f/2.8L Macro IS USM	C	EF300mm f/4L USM	C
EF135mm f/2L USM	A	EF300mm f/4L USM	E
EF135mm f/2L USM	A	+ Extender EF1.4x	
+ Extender EF1.4x		EF300mm f/4L USM + Extender EF2x	H (f/8)
EF135mm f/2L USM + Extender EF2x	C	EF300mm f/4L IS USM	C
EF135mm f/2.8 (Softfocus)	A	EF300mm f/4L IS USM	E
EF180mm f/3.5L Macro USM	G	+ Extender EF1.4x	
EF180mm f/3.5L Macro USM	G	EF300mm f/4L IS USM	H (f/8)
+ Extender EF1.4x		+ Extender EF2x	
EF200mm f/1.8L USM	A	EF400mm f/2.8L USM	A
EF200mm f/1.8L USM	A*	EF400mm f/2.8L USM	C*
+ Extender EF1.4x		+ Extender EF1.4x	
EF200mm f/1.8L USM + Extender EF2x	C*	EF400mm f/2.8L USM	E*
EF200mm f/2L IS USM	A	+ Extender EF2x	

EF400mm f/2.8L II USM	A	EF600mm f/4L IS USM	C
EF400mm f/2.8L II USM + Extender EF1.4x	C*	EF600mm f/4L IS USM + Extender EF1.4x	E
EF400mm f/2.8L II USM + Extender EF2x	E*	EF600mm f/4L IS USM + Extender EF2x	H (f/8)
EF400mm f/2.8L IS USM	A	EF600mm f/4L IS II USM	C
EF400mm f/2.8L IS USM + Extender EF1.4x	C	EF600mm f/4L IS II USM + Extender EF1.4x	E
EF400mm f/2.8L IS USM + Extender EF2x	E	EF600mm f/4L IS II USM + Extender EF2x	H (f/8)
EF400mm f/2.8L IS II USM	A	EF800mm f/5.6L IS USM	F
EF400mm f/2.8L IS II USM + Extender EF1.4x	C	EF800mm f/5.6L IS USM + Extender EF1.4x	H (f/8)
EF400mm f/2.8L IS II USM + Extender EF2x	E	EF1200mm f/5.6L USM	G
EF400mm f/4 DO IS USM	C	EF1200mm f/5.6L USM + Extender EF1.4x	H (f/8)*
EF400mm f/4 DO IS USM + Extender EF1.4x	E	EF8-15mm f/4L Fisheye USM	C
EF400mm f/4 DO IS USM + Extender EF2x	H (f/8)	EF11-24mm f/4L USM	I
EF400mm f/4 DO IS II USM	C	EF16-35mm f/2.8L USM	A
EF400mm f/4 DO IS II USM + Extender EF1.4x	E	EF16-35mm f/2.8L II USM	A
EF400mm f/4 DO IS II USM + Extender EF2x	H (f/8)	EF16-35mm f/4L IS USM	C
EF400mm f/5.6L USM	E	EF17-35mm f/2.8L USM	A
EF400mm f/5.6L USM + Extender EF1.4x	H (f/8)	EF17-40mm f/4L USM	C
EF500mm f/4L IS USM	C	EF20-35mm f/2.8L	A
EF500mm f/4L IS USM + Extender EF1.4x	E	EF20-35mm f/3.5-4.5 USM	E
EF500mm f/4L IS USM + Extender EF2x	H (f/8)	EF22-55mm f/4-5.6 USM	F
EF500mm f/4L IS II USM	C	EF24-70mm f/2.8L USM	B
EF500mm f/4L IS II USM + Extender EF1.4x	E	EF24-70mm f/2.8L II USM	A
EF500mm f/4L IS II USM + Extender EF2x	H (f/8)	EF24-70mm f/4L IS USM	C
EF500mm f/4.5L USM	E	EF24-85mm f/3.5-4.5 USM	E
EF500mm f/4.5L USM + Extender EF1.4x	H (f/8)*	EF24-105mm f/3.5-5.6 IS STM	E
EF600mm f/4L USM	C	EF24-105mm f/4L IS USM	C
EF600mm f/4L USM + Extender EF1.4x	E*	EF28-70mm f/2.8L USM	A
EF600mm f/4L USM + Extender EF2x	H (f/8)*	EF28-70mm f/3.5-4.5	F
		EF28-70mm f/3.5-4.5 II	F
		EF28-80mm f/2.8-4L USM	C
		EF28-80mm f/3.5-5.6	F
		EF28-80mm f/3.5-5.6 USM	F
		EF28-80mm f/3.5-5.6 II	F
		EF28-80mm f/3.5-5.6 II USM	F
		EF28-80mm f/3.5-5.6 III USM	F
		EF28-80mm f/3.5-5.6 IV USM	F
		EF28-80mm f/3.5-5.6 V USM	F
		EF28-90mm f/4-5.6	E
		EF28-90mm f/4-5.6 USM	E
		EF28-90mm f/4-5.6 II	E

EF28-90mm f/4-5.6 II USM	E	EF70-200mm f/4L USM + Extender EF2x	H (f/8)
EF28-90mm f/4-5.6 III	E	EF70-200mm f/4L IS USM	C
EF28-105mm f/3.5-4.5 USM	E	EF70-200mm f/4L IS USM + Extender EF1.4x	E
EF28-105mm f/3.5-4.5 II USM	E	EF70-200mm f/4L IS USM + Extender EF2x	H (f/8)
EF28-105mm f/4-5.6	F	EF70-210mm f/3.5-4.5 USM	E
EF28-105mm f/4-5.6 USM	F	EF70-210mm f/4	C
EF28-135mm f/3.5-5.6 IS USM	E	EF70-300mm f/4-5.6 IS USM	E
EF28-200mm f/3.5-5.6	E	EF70-300mm f/4-5.6L IS USM	E
EF28-200mm f/3.5-5.6 USM	E	EF70-300mm f/4.5-5.6 DO IS USM	E
EF28-300mm f/3.5-5.6L IS USM	E	EF75-300mm f/4-5.6	E
EF35-70mm f/3.5-4.5	F	EF75-300mm f/4-5.6 USM	E
EF35-70mm f/3.5-4.5A	F	EF75-300mm f/4-5.6 II	E
EF35-80mm f/4-5.6	F	EF75-300mm f/4-5.6 II USM	E
EF35-80mm f/4-5.6 PZ	F	EF75-300mm f/4-5.6 III	E
EF35-80mm f/4-5.6 USM	F	EF75-300mm f/4-5.6 III USM	E
EF35-80mm f/4-5.6 II	F	EF75-300mm f/4-5.6 IS USM	E
EF35-80mm f/4-5.6 III	F	EF80-200mm f/2.8L	A
EF35-105mm f/3.5-4.5	E	EF80-200mm f/4.5-5.6	E
EF35-105mm f/4.5-5.6	H	EF80-200mm f/4.5-5.6 USM	F
EF35-105mm f/4.5-5.6 USM	H	EF80-200mm f/4.5-5.6 II	F
EF35-135mm f/3.5-4.5	E	EF90-300mm f/4.5-5.6	E
EF35-135mm f/4-5.6 USM	E	EF90-300mm f/4.5-5.6 USM	E
EF35-350mm f/3.5-5.6L USM	F	EF100-200mm f/4.5A	E
EF38-76mm f/4.5-5.6	E	EF100-300mm f/4.5-5.6 USM	E
EF50-200mm f/3.5-4.5	E	EF100-300mm f/5.6	E
EF50-200mm f/3.5-4.5L	E	EF100-300mm f/5.6L	E
EF55-200mm f/4.5-5.6 USM	E	EF100-400mm f/4.5-5.6L IS USM	E
EF55-200mm f/4.5-5.6 II USM	E	EF100-400mm f/4.5-5.6L IS USM + Extender EF1.4x	H (f/8)
EF70-200mm f/2.8L USM	A	EF100-400mm f/4.5-5.6L IS II USM	E
EF70-200mm f/2.8L USM + Extender EF1.4x	C*	EF100-400mm f/4.5-5.6L IS II USM + Extender EF1.4x	H (f/8)
EF70-200mm f/2.8L USM + Extender EF2x	E*	EF200-400mm f/4L IS USM Extender 1.4x	I
EF70-200mm f/2.8L IS USM	A	EF200-400mm f/4L IS USM Extender 1.4x: со встроенным экстендером 1.4x	E
EF70-200mm f/2.8L IS USM + Extender EF1.4x	C	EF200-400mm f/4L IS USM Extender 1.4x + Extender EF1.4x	E
EF70-200mm f/2.8L IS USM + Extender EF2x	E	EF200-400mm f/4L IS USM Extender 1.4x: со встроенным экстендером 1.4x + Extender EF1.4x	H (f/8)
EF70-200mm f/2.8L IS II USM	A	EF200-400mm f/4L IS USM Extender 1.4x + Extender EF2x	H (f/8)
EF70-200mm f/2.8L IS II USM + Extender EF1.4x	C		
EF70-200mm f/2.8L IS II USM + Extender EF2x	E		
EF70-200mm f/4L USM	C		
EF70-200mm f/4L USM + Extender EF1.4x	E		

TS-E17mm f/4L	C
TS-E24mm f/3.5L	C
TS-E24mm f/3.5L II	C
TS-E45mm f/2.8	A
TS-E90mm f/2.8	A

 При использовании объектива и экстендера в комбинации, отмеченной звездочкой \*, точная фокусировка с помощью AF может быть невозможна. См. инструкцию по эксплуатации используемого объектива или экстендера.

- 
- «Extender EF1.4x» и «Extender EF2x» применяются ко всем моделям I/II/III (в этой группе).
  - При использовании объектива TS-E требуется ручная фокусировка. Группа, указанная для объектива TS-E, действительна только в том случае, если функции наклона и сдвига не используются.

## MENU Выбор параметров AI Servo AF ☆

Вы можете точно настроить режим AI Servo AF, наиболее подходящий для определенного объекта или снимаемой сцены, выбрав случай от 1 до 6. Эта функция называется «Инструмент конфигурации автофокусировки»

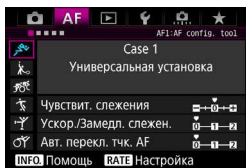

1 Выберите вкладку [AF1].

2 Выберите случай.

- Дискон <⊙> выберите значок случая, затем нажмите кнопку <SET>.
- ▶ Устанавливается выбранный случай. Выбранный случай отображается синим цветом.

### Случаи (Case) с 1 по 6

Как указано на стр. 114–116, случаи с 1 по 6 являются комбинациями настроек «Чувствит. слежения», «Ускор./Замедл. слежен.» и «Авт. перекл. тчк. AF». Для выбора подходящего к объекту или снимаемой сцены случая см. приведенную ниже таблицу.

Случай (Case)	Значок	Описание	Подходящие объекты	Стр.
Случай 1		Универсальная установка	Для любого движущегося объекта.	110
Случай 2		Продолжать отслеживать объекты, не обращая внимание на препятствия	Теннис, плавание стилем баттерфляй, горнолыжный фристайл и т. п.	110
Случай 3		Мгновенная фокусировка на объектах, внезапно появляющихся в точках AF	Линия старта на велосипедных гонках, горнолыжные соревнования и т. д.	111
Случай 4		Для объектов, которые быстро ускоряются или замедляются	Футбол, автогонки, баскетбол и т. п.	111
Случай 5		Для объектов, беспорядочно и быстро передвигающихся в различных направлениях.	Фигурное катание и т. п.	112
Случай 6		Для объектов, которые меняют скорость и двигаются беспорядочно.	Художественная гимнастика и т. п.	113

## Case 1: Универсальная установка

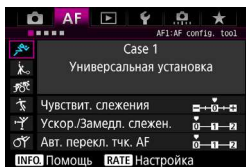

### Настройки по умолчанию

- Чувствит. слежения: 0
- Ускор./Замедл. слежен.: 0
- Авт. перекл. тчк. AF: 0

Стандартная настройка, подходящая для любого подвижного объекта. Работает со многими объектами и сценами. Выбирайте варианты [Case 2] – [Case 6] в следующих случаях: если в точках AF появляются препятствия или объект стремится отклониться от точек AF, если требуется сфокусироваться на внезапно появившийся объект, если скорость объекта неожиданно меняется либо если объект неожиданно перемещается по горизонтали или по вертикали.

## Case 2: Продол. отсл. объекты не обр. внимание на препятст.

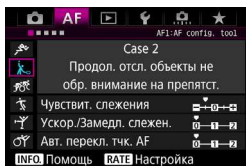

### Настройки по умолчанию

- Чувствит. слежения: Низкая: -1
- Ускор./Замедл. слежен.: 0
- Авт. перекл. тчк. AF: 0

Камера продолжает фокусироваться на объект даже в случае появления препятствия в точке AF или отклонения объекта от точек AF. Данный режим эффективен при наличии препятствия, заслоняющего объект, либо если вы не хотите фокусироваться на фон.

Если возникают препятствия или объект удаляется от точки AF на длительное время и невозможно отслеживать объект с настройкой по умолчанию, выбор для настройки [Чувствит. слежения] значения [-2] может улучшить результаты (стр. 114).

### Case 3: Мгновен. фокус. на объект., внезап. появл. в точках AF

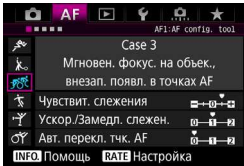

Как только точка AF начинает отслеживание объекта, эта настройка позволяет камере фокусироваться на последующих объектах, расположенных на различном расстоянии. При появлении объекта перед отслеживаемым объектом фокусировки камера начинает фокусироваться на новом объекте. Также подходит при необходимости фокусировки на ближний объект.

#### Настройки по умолчанию

- Чувствит. слежения: Высокая: +1
- Ускор./Замедл. слежен.: +1
- Авт. перекл. тчк. AF: 0



При необходимости быстро сфокусироваться на внезапно появившийся объект переключение настройки [Чувствит. слежения] в положение [+2] может улучшить результаты (стр. 114).

### Case 4: Для объектов, кот. быстро ускоряются или замедляются

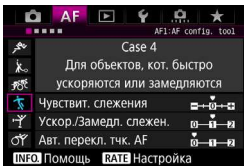

Предназначено для отслеживания объектов, скорость движения которых внезапно и резко изменяется. Эффективно для объектов с внезапным изменением направления движения, ускорением/замедлением или внезапными остановками.

#### Настройки по умолчанию

- Чувствит. слежения: 0
- Ускор./Замедл. слежен.: +1
- Авт. перекл. тчк. AF: 0



Если объект находится в движении и склонен к неожиданным резким изменениям скорости, результаты можно улучшить, задав для параметра [Ускор./Замедл. слежен.] значение [+2] (стр. 115).

## Case 5: Для объектов, беспорядочно и быст.передв. в разл.напр.

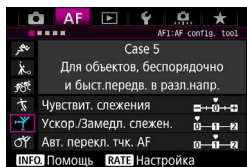

## Настройки по умолчанию

- Чувствит. слежения: 0
- Ускор./Замедл. слежен.: 0
- Авт. перекл. тчк. AF: +1

Даже если объект внезапно перемещается вверх, вниз, вправо или влево, точка AF будет автоматически переключаться для отслеживания фокусировки на объект. Эта функция эффективна при съемке объекта, который неожиданно перемещается вверх, вниз, вправо или влево.

Эту настройку рекомендуется использовать со следующими режимами: расширение точки AF (ручной выбор  $\square$ ), расширение точки AF (ручной выбор, окружающие точки), зональная AF (ручной выбор зоны) и 61-точечный автоматический выбор AF.

В режиме автофокусировки по центру точки (ручной выбор) или по одной точке (ручной выбор) слежение выполняется так же, как и в случае Case 1.



Если объект очень резко перемещается вверх, вниз, влево или вправо, выбор для настройки **[Авт. перекл. тчк. AF]** значения **[+2]** может улучшить результаты (стр. 116).



## Case 6: Для объектов, которые меняют скор. и двиг. беспоряд.

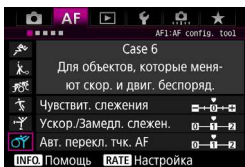

### Настройки по умолчанию

- Чувствит. слежения: 0
- Ускор./Замедл. слежен.: +1
- Авт. перекл. тчк. AF: +1

Предназначено для отслеживания объектов, скорость движения которых внезапно и резко изменяется. Кроме того, при внезапном перемещении снимаемого объекта вверх, вниз, вправо или влево точка AF автоматически переключается с целью отслеживания объекта.

Эту настройку рекомендуется использовать со следующими режимами: расширение точки AF (ручной выбор  $\square\square\square$ ), расширение точки AF (ручной выбор, окружающие точки), зональная AF (ручной выбор зоны) и 61-точечный автоматический выбор AF.

В режиме автофокусировки по центру точки (ручной выбор) или по одной точке (ручной выбор) слежение выполняется так же, как и в случае Case 4.



- Если объект находится в движении и склонен к неожиданным резким изменениям скорости, результаты можно улучшить, задав для параметра **[Ускор./Замедл. слежен.]** значение **[+2]** (стр. 115).
- Если объект очень резко перемещается вверх, вниз, влево или вправо, выбор для настройки **[Авт. перекл. тчк. AF]** значения **[+2]** может улучшить результаты (стр. 116).

## Параметры

### ● Чувствительность слежения

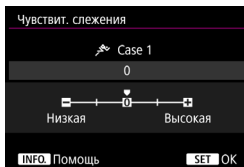

Установка чувствительности для отслеживания фокусировки объектов в режиме AI Servo AF при появлении препятствия в точках AF или в случае, если точки AF отклоняются от объекта.

0

Настройка по умолчанию. Подходит для движущихся объектов в целом.

#### Низкая: -2 / Низкая: -1

Камера продолжает фокусироваться на объект даже в случае появления препятствия в точке AF или отклонения объекта от точек AF. Параметр настройки -2 позволяет установить более длительное отслеживание объекта для камеры, чем при выборе параметра -1.

Однако если камера фокусируется на неправильный объект, может понадобиться немного больше времени для переключения и фокусировки на нужный объект.

#### Высокая: +2 / Высокая: +1

Камера может постоянно фокусироваться на объектах, расположенных на различных расстояниях, которые покрываются точками AF. Также подходит при необходимости фокусировки на ближний объект. Значение +2 обеспечивает более высокую скорость реакции при фокусировке на следующий объект, чем +1. При этом увеличивается вероятность фокусировки камеры на неправильный объект.

 В камерах EOS-1D Mark III/IV, EOS-1Ds Mark III и EOS 7D функция [Чувствит. слежения] называется [Переключ.захвата следящего AF].

## ● Ускорение/замедление слежения

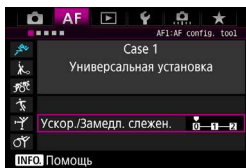

Эта настройка задает чувствительность для движущихся объектов, чья скорость изменяется внезапно, и которые могут неожиданно начинать движение или останавливаться и т. п.

0

Подходит для объектов с неизменной скоростью движения (минимальными изменениями скорости движения).

+2 / +1

Эффективно для объектов с внезапным изменением направления движения, ускорением/замедлением или внезапными остановками. Даже при внезапном и значительном изменении скорости камера продолжает фокусироваться на нужном объекте. Например, при съемке приближающегося объекта камера с меньшей вероятностью сфокусируется позади объекта, что могло бы привести к его нерезкости. Если объект внезапно останавливается, камера с меньшей вероятностью сфокусируется перед объектом. Значение +2 позволяет улучшить отслеживание значительных изменений скорости объекта по сравнению со значением +1. Однако из-за возрастания чувствительности камеры даже к малейшим перемещениям возможны кратковременные нарушения стабильности фокусировки.

## ● Автоматическое переключение точки AF

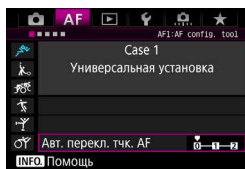

Задаёт чувствительность переключения точек AF при отслеживании объекта, внезапно перемещающегося вверх, вниз, вправо или влево.

Данный параметр действует в следующих режимах выбора области AF: расширение точки AF (ручной выбор «□□□□»), расширение точки AF (ручной выбор, окружающие точки), зональная AF (ручной выбор зоны) или 61-точечный автоматический выбор AF.

**0**

Стандартная настройка для постепенного переключения точки AF.

**+2 / +1**

Если объект внезапно перемещается вверх, вниз, влево или вправо и отдаляется от точки AF, камера переключается на соседнюю точку AF для продолжения фокусировки на объект. Камера переключается на точку AF, которая, скорее всего, фокусируется на объект, исходя из непрерывности движения, контрастности и т. д. При выборе значения +2 увеличивается вероятность переключения точки AF по сравнению со значением +1.

Однако при использовании широкоугольных объективов, для которых характерна большая глубина резкости, либо в том случае, если размер объекта в кадре слишком мал, камера может сфокусироваться на неправильной точке AF.

## Изменение настроек параметров случаев

Возможна ручная настройка всех трех параметров каждого случая:

1. Чувствительность слежения, 2. Ускорение/замедление слежения, и 3. Автоматическое переключение точки AF

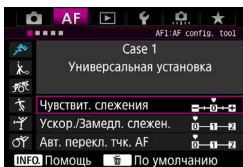

### 1 Выберите случай.

- Дискон <⊙> выберите значок случая, который требуется настроить.

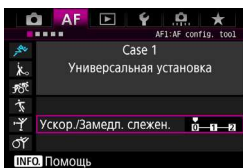

### 2 Нажмите кнопку <RATE>.

- Выбранный параметр отображается в фиолетовой рамке.

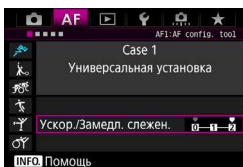

### 3 Выберите параметр для настройки.

- Выберите параметр для настройки и нажмите <ⓈET>.
- Если выбрана чувствительность слежения, открывается экран настройки.

### 4 Выполните настройку.

- Настройте параметр, затем нажмите <ⓈET>.
- ▶ Настройка сохраняется.
- Настройка по умолчанию отмечается светло-серой меткой [■].
- Для возврата на экран шага 1 нажмите кнопку <RATE>.



- Если в шаге 2 нажать кнопку <RATE>, а затем — кнопку <⌫>, можно восстановить значения параметров 1, 2 и 3 выше для каждого случая.
- Также можно внести настройки параметров 1, 2 и 3 в «Мое меню» (стр. 432). Это действие приведет к изменению настроек выбранного случая.
- При съемке с измененными настройками случая выберите настроенный случай и сделайте снимок.

## MENU Пользовательская настройка функций автофокусировки ☆

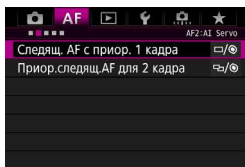

Вкладки меню [AF2] – [AF5] позволяют задать функции автофокусировки, подходящие для стиля съемки или объекта.

### AF2: AI Servo

#### Следящая AF с приоритетом 1 кадра

Можно настроить характеристики режима AF и синхронизацию срабатывания затвора для первого кадра в режиме AI Servo AF.

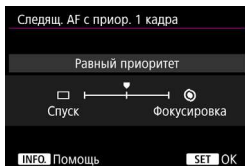

#### □/⊙: Равный приоритет

Фокусировка и спуск затвора имеют равный приоритет.

#### □: Приоритет спуска

При нажатии кнопки спуска затвора немедленно производится съемка, даже если наводка на резкость не достигнута. Это эффективно, когда важнее снять изображения, а не сфокусироваться.

#### ⊙: Приоритет фокусировки

При нажатии кнопки спуска затвора съемка производится только после завершения фокусировки. Настройка предназначена для обеспечения фокусировки перед съемкой.

## Приоритет следящей AF для 2 кадра

Можно настроить характеристики режима AF и синхронизацию срабатывания затвора после первого кадра при серийной съемке в режиме AI Servo AF.

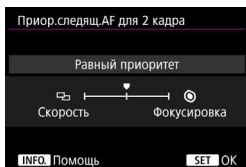

### : Равный приоритет

Фокусировка и скорость серийной съемки имеют равный приоритет. При недостаточной освещенности или для малоконтрастных объектов скорость съемки может уменьшиться.

### : Приоритет скорости съёмки

Приоритет отдается скорости серийной съемки, а не достижению фокусировки.

### : Приоритет фокусировки

Приоритет отдается достижению фокусировки, а не скорости серийной съемки. Съемка не производится до тех пор, пока не будет достигнута фокусировка.

 В условиях съемки, при которых включаются подавление мерцания (стр. 191), возможно небольшое снижение скорости серийной съемки или нарушение равномерности интервалов, даже если задано значение [Приоритет скорости съёмки].

## AF3: One Shot

### Ручная электронная фокусировка

Для перечисленных ниже объективов USM и STM, оборудованных электронным кольцом ручной фокусировки, можно задать, требуется ли использовать электронную ручную фокусировку.

EF50mm f/1.0L USM	EF300mm f/2.8L USM	EF600mm f/4L USM
EF85mm f/1.2L USM	EF400mm f/2.8L USM	EF1200mm f/5.6L USM
EF85mm f/1.2L II USM	EF400mm f/2.8L II USM	EF28-80mm f/2.8-4L USM
EF200mm f/1.8L USM	EF500mm f/4.5L USM	

EF40mm f/2.8 STM	EF24-105mm f/3.5-5.6 IS STM
------------------	-----------------------------

\* По состоянию на март 2015 г.

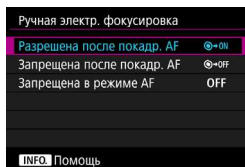

#### ON: Разрешена после покадр. AF

Если после выполнения автофокусировки удерживать кнопку спуска затвора нажатой наполовину, можно настраивать фокусировку ручную.

#### OFF: Запрещена после покадр. AF

После выполнения автофокусировки ручная фокусировка отключена.

#### OFF: Запрещена в режиме AF

Если переключатель режима фокусировки установлен в положение <AF>, ручная фокусировка отключена.



## Включение лампы помощи AF

Разрешает или запрещает использование лампы помощи AF внешней вспышкой Speedlite для камер EOS.

Включение лампы помощи AF	
Разрешено	ON
Запрещено	OFF
Только ИК помощь AF	IR

INFO Помощь

### ON: Разрешено

При необходимости на внешней вспышке Speedlite включается лампа помощи AF.

### OFF: Запрещено

Лампа помощи AF внешней вспышки Speedlite не включается. Это позволяет не отвлекать внимание других людей лампой помощи AF.

### IR: Только ИК помощь AF

Если установлена внешняя вспышка Speedlite, будет осуществляться подсветка только ИК-лампой помощи AF. Подсветка для автофокусировки в виде серии коротких вспышек не используется. При применении вспышки Speedlite серии EX, оснащенной светодиодной подсветкой, светодиодная подсветка не включается автоматически для помощи AF.

Если для пользовательской функции **[Включение лампы помощи AF]** внешней вспышки Speedlite задано значение **[Запрещено]**, лампа помощи AF на вспышке Speedlite не включается при любом значении этого параметра.

## Приоритет спуска при покадровой АФ

Можно настроить характеристики режима АФ и синхронизацию срабатывания затвора для покадровой автофокусировки.

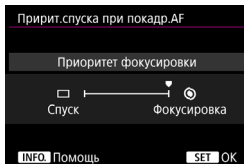

### 📍: Приоритет фокусировки

Съемка не производится до тех пор, пока не будет достигнута фокусировка. Настройка предназначена для обеспечения фокусировки перед съемкой.

### ☐: Приоритет спуска

Приоритет отдается синхронизации спуска затвора, а не достижению фокусировки. Съемка изображения имеет больший приоритет, чем правильная фокусировка.

**Помните, что съемка производится даже в том случае, если фокусировка не достигнута.**

## AF4

## Поиск при невозможности достижения AF

Если при автофокусировке не удалось выполнить наводку на резкость, можно продолжить поиск правильной фокусировки или остановить эту операцию.

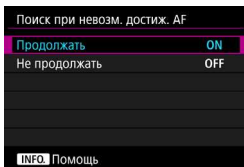

## ON: Продолжать

Если фокусировка не достигается с помощью автофокусировки, привод AF объектива продолжает работать для поиска правильной фокусировки.

## OFF: Не продолжать

Если при работе функции автофокусировки фокус находится слишком далеко либо не удастся получить правильную фокусировку, поиск AF прекращается. Эта позволяет избежать значительной расфокусировки из-за поиска правильной фокусировки.



В супертелеобъективах и других объективах с широким диапазоном фокусировки может наблюдаться значительное нарушение фокусировки во время поиска фокуса, поэтому в следующий раз для фокусировки может понадобиться больше времени. Рекомендуется установить значение [**Не продолжать**].

## Выбираемые точки AF

Можно изменить число точек AF, доступных для ручного выбора. Если установлен 61-точечный автоматический выбор AF, для автофокусировки используется рамка области AF (вся область AF), независимо от указанной ниже настройки.

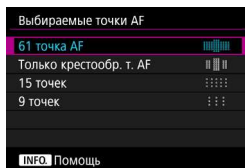

### : 61 точка

Для ручного выбора доступны все точки AF.

### : Только крестообр. т. AF

Для ручного выбора доступны только точки AF крестового типа. Число доступных точек AF крестового типа зависит от объектива.



### : 15 точек

Для ручного выбора доступны 15 основных точек AF.

### : 9 точек

Для ручного выбора доступны 9 основных точек AF.

 Для объективов из групп F – H (стр. 103–104) количество выбираемых вручную точек AF может быть меньше.

-  Даже если заданы значения, отличные от [61 точка AF], доступны режимы расширения точки AF (выбор вручную «»), расширения точки AF (ручной выбор, окружающие точки) и зональной AF (ручной выбор зоны).
- При нажатии кнопки <> точки AF, которые нельзя выбрать вручную, не отображаются в видоискателе.

## Выбор режима выбора области AF

Можно ограничить доступные режимы выбора области AF в соответствии с требованиями съемки. Укажите требуемый режим выбора и нажмите кнопку  $\langle \text{SET} \rangle$ , чтобы установить флажок  $\langle \checkmark \rangle$ . Затем выберите [OK] для регистрации настройки.

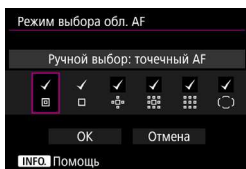

### **Ручной выбор: точечный AF**

Для точной фокусировки на меньшей площади, чем в режиме AF по одной точке (ручной выбор).

### **Ручной выбор: AF по 1 тчк**

Можно выбрать одну из точек AF, заданных в настройке [Выбираемые точки AF].

### **Расширение области AF:**

Камера фокусируется с помощью точки AF, выбранной вручную, и соседних точек AF (сверху, снизу, слева и справа).

### **Расш. обл. AF: окружение**

Камера фокусируется с помощью точки AF, выбранной вручную, и окружающих точек AF.

### **Ручной выбор: зональн. AF**

Область автофокусировки разделена на девять отдельных зон фокусировки.

### **Автом. выбор: 61 точка AF**

Для фокусировки используется рамка области AF (вся область AF).



- Флажок  $\langle \checkmark \rangle$  для настройки [Ручной выбор: AF по 1 тчк] снять невозможно.
- Если установлен объектив из группы H (стр. 104), доступны только варианты [Ручной выбор: точечный AF], [Ручной выбор: AF по 1 тчк] и [Расширение области AF: ].

## Способ выбора области AF

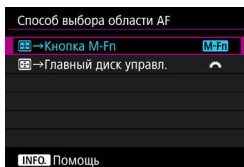

Можно выбрать способ изменения режима выбора области AF.





**M-Fn** :  → **Кнопка M-Fn**

После нажатия кнопки < > при каждом нажатии кнопки <M-Fn> изменяется режим выбора области AF.

 :  → **Главный диск управления**

После нажатия кнопки < > при повороте диска < > изменяется режим выбора области AF.

 Если задан вариант [ → **Главный диск управл.**], для перемещения точки AF по горизонтали используйте < >.

## Ориентированная точка AF

Точку AF или режим выбора области AF + точку AF можно задать отдельно для съемки в вертикальном и горизонтальном положениях.

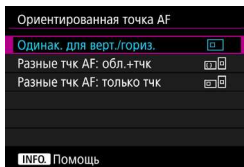

 : **Одинак. для верт./гориз.**

При съемке в вертикальном и горизонтальном положениях используются одинаковые режим выбора области AF и выбранная вручную точка (или зона) AF.

### : Разные тчк AF: обл.+тчк

Режим выбора области AF и точка AF (или зона AF) могут раздельно задаваться для каждого из положений камеры (1. Горизонтальное, 2. Вертикальное с ручкой камеры сверху, 3. Вертикальное с ручкой камеры снизу).

При ручном выборе режима выбора области AF и точки (или зоны) AF для каждой из трех ориентаций камеры они устанавливаются в соответствии с ориентацией. При изменении ориентации камеры во время съемки она переключается в режим выбора области AF и на выбираемую вручную точку (или зону) AF, заданные для этой ориентации.

### : Разные тчк AF: только тчк

Для каждого положения камеры можно задать отдельную точку AF (1. Горизонтальное, 2. Вертикальное с ручкой камеры сверху, 3. Вертикальное с ручкой камеры снизу). Используется один и тот же режим выбора области AF, а точка AF автоматически переключается в соответствии с ориентацией камеры.

При ручном выборе точки AF для каждой из трех ориентаций камеры она записывается для соответствующей ориентации. Во время съемки выбранная вручную точка AF переключается в соответствии с ориентацией камеры. Даже при изменении режима выбора области AF на «Ручной выбор: точечный AF», «Ручной выбор: AF по 1 тчк», «Расширение области AF: » или «Расш. обл. AF: окружение» точка AF, установленная для соответствующей ориентации, сохраняется.

При изменении режима выбора области AF на зональную AF (ручной выбор зоны) зона переключается в соответствии с ориентацией камеры.



- При восстановлении в камере настроек по умолчанию (стр. 70) устанавливается значение [Одинак. для верт./гориз.]. Кроме того, настройки для трех ориентаций камеры (1, 2 и 3) сбрасываются, и для них устанавливается автофокусировка по одной точке (ручной выбор) с выбранной центральной точкой AF.
- Если после задания этой настройки установить объектив из другой группы AF (стр. 100–104, особенно из группы H), настройка может быть сброшена.

## Начальная точка AF, AI Servo AF

Если для режима выбора области AF задано значение «Автом. выбор: 61 точка AF», для AI Servo AF можно задать начальную точку AF.

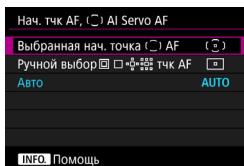

### : **Выбранная нач. точка (AF-ON) AF**

Если задан режим AF AI Servo AF и режим выбора области AF «Автом. выбор:61 точка AF», работа AI Servo AF начинается с выбранной вручную точки AF.



### : **Ручной выбор тчк AF**

Если переключить режим с «Ручной выбор: точечный AF», «Ручной выбор: AF по 1 тчк», «Расширение области AF:» или «Расш. обл. AF:окружение» на «Автом. выбор:61 точка AF», AI Servo AF начинается с точки AF, установленной вручную до переключения. Это удобно, если необходимо начать AI Servo AF с точки AF, выбранной до переключения режима выбора области AF на «Автом. выбор: 61 точка AF».

Установив режим выбора области AF «Автом. выбор:61 точка AF» в параметре [Включение замера и AF] (стр. 418), [Перекл. на зарег. функ. AF] (стр. 420) или [Регистр./Вызов функции съёмки] (стр. 425) меню [**3: Назначение элементов управл.**], с помощью назначенной кнопки в режиме «Ручной выбор: точечный AF», «Ручной выбор: AF по 1 тчк», «Расширение области AF:» или «Расш. обл. AF:окружение» можно переключаться на AI Servo AF с использованием режима «Автом. выбор:61 точка AF» вместо точки AF, выбранной непосредственно перед этим.

## AUTO: Авто

Точка AF, с которой начинается AI Servo AF, устанавливается автоматически в соответствии с условиями съёмки.

 Если задан вариант [Ручной выбор  тчк AF], AI Servo AF начинается с зоны, которая соответствует выбранной вручную точке AF, даже при переключении режима выбора области AF на зональную AF (ручной выбор зоны).



## Автоматический выбор точки AF: EOS iTR AF

В режиме EOS iTR\* AF автофокусировка производится с распознаванием лиц и цветов объектов. Режим EOS iTR AF работает, если для режима выбора области AF задан 61-точечный автоматический выбор AF или зональная AF (ручной выбор зоны).

\* Intelligent Tracking and Recognition (Интеллектуальное отслеживание и распознавание) функция, в которой датчик экспозиции распознает объект, чтобы точки AF отслеживали его.



### ON: Включить

Точка AF выбирается автоматически на основе не только данных AF, но и лиц и других деталей.

В режиме AI Servo AF камера запоминает цвет в месте первой фокусировки, затем продолжает отслеживать и фокусироваться на объект, переключая точки AF для отслеживания этого цвета. Это упрощает отслеживание объекта, когда доступны только данные AF.

В режиме покадровой AF функция EOS iTR AF упрощает фокусировку на людей, позволяя сосредоточиться на композиции.

### OFF: Отключить

Точки AF выбираются автоматически только на основе данных AF. (При автофокусировке не используется информация, основанная на лицах, цветах объекта и других деталях).



- Если установлено значение **[Включить]**, фокусировка занимает больше времени, чем при значении **[Отключить]**.
- Даже если задано значение **[Включить]**, в зависимости от условий съемки и объекта результат может отличаться от ожидаемого.
- В условиях настолько низкой освещенности, что на внешней вспышке Speedlite для камер EOS автоматически включается лампа помощи AF, автоматический выбор точек AF происходит исключительно на основе данных автофокусировки.
- Обнаружение лица может не сработать, если лицо мало или слабо освещено.

## AF5

### Ручной выбор режима точек AF

При ручном выборе точек AF выбор может останавливаться на внешнем крае или продолжаться циклически с противоположной стороны. Данная функция работает в режимах выбора области AF, отличных от зональной AF (ручной выбор зоны) и 61-точечного автоматического выбора AF (работает с AI Servo AF).

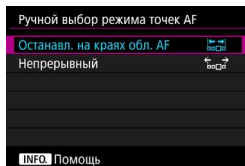

 : **Остановл. на краях обл. AF**

Удобно при частом использовании периферийной точки AF.

 : **Непрерывный**

Вместо остановки на внешнем крае выбор точки AF продолжается с противоположной стороны.

## Подсветка точек AF при фокусировке

Вы можете установить подсветку точек автофокусировки в следующих случаях: 1. При выборе точек AF, 2. Когда камера готова к съемке (до выполнения автофокусировки), 3. Во время автофокусировки, и 4. По достижении фокусировки.

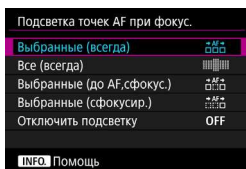

### : Выбранные (всегда)

Выбранные точки AF всегда отображаются.

### : Все (всегда)

Все точки AF всегда отображаются.

### : Выбранные (до AF, сфокус.)

Выбранные точки AF отображаются для 1, 2 и 4.

### : Выбранные (сфокусир.)

Выбранные точки AF отображаются для 1 и 4, а также при включении AF.

### OFF: Отключить подсветку

Для 2, 3 и 4 выбранные точки AF не отображаются.

## Подсветка индикации в видоискателе

Можно указать, будут ли точки AF загораться красным цветом в видоискателе при достижении фокусировки.

Подсветка индик. в видоиск.	
Автоматически	AUTO
Разрешена	ON
Запрещена	OFF
Точка AF при AI Servo AF	
☐ Точка AF при AI Servo AF	OFF
INFO	Помощь

### AUTO: Автоматически

Точки AF автоматически загораются красным цветом в условиях низкой освещенности.

### ON: Разрешена

Точки AF загораются красным цветом вне зависимости от уровня внешней освещенности.

### OFF: Запрещена

Точки AF не загораются красным цветом.

Если задано значение [**Автоматически**] или [**Разрешена**], можно указать, будет ли точка AF загораться (мигать) красным цветом при нажатии кнопки <Q> в режиме AI Servo AF.

Точка AF при AI Servo AF	
Не подсвечивается	OFF
Подсвечивается	ON

### OFF: Не подсвечивается

Точка AF не загорается красным цветом в режиме AI Servo AF.

### ON: Подсвечивается

Точки AF, использованные для наводки резкости, загораются красным цветом в режиме AI Servo AF. Не работает, если для параметра [**Подсветка индик. в видоиск.**] задано значение [**Запрещена**].



- При нажатии кнопки <Q> точки AF подсвечиваются красным светом независимо от этой настройки.
- Электронный уровень и сетка в видоискателе, а также информация, заданная с помощью параметра [**Показать/скрыть в видоиск.**] (стр. 77), также загораются красным цветом.

## **Точная настройка AF**

Можно выполнить точную настройку фокуса для точки AF. Подробнее см. в разделе «Точная настройка фокуса для точки AF» на следующей странице.

## MENU Точная настройка фокуса для точки AF ☆

Точная настройка фокуса для точки AF возможна при съемке с видоискателем. Это называется «Точная настройка автофокусировки». Перед настройкой прочитайте «Общие предупреждения по использованию точной настройки автофокусировки» на стр. 139.

### Предупреждения по использованию точной настройки автофокусировки

Обычно эта настройка не требуется. Выполняйте эту настройку только при необходимости. Учтите, что выполнение данной настройки может помешать успешному поиску правильной фокусировки.

### Для всех одинаково

Выполните настройку вручную, задавая настройку, производя съемку и проверяя результаты. Повторяйте настройку, пока не получите нужный результат. Во время автофокусировки, независимо от используемого объектива, точка фокусировки будет всегда сдвигаться на величину настройки.

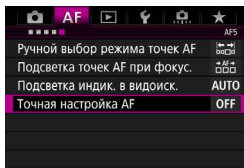

### 1 Выберите [Точная настройка AF].

- На вкладке [AF5] выберите [Точная настройка AF] и нажмите <SET>.

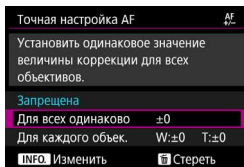



### 2 Выберите [Для всех одинаково].

### 3 Нажмите кнопку <INFO.>.

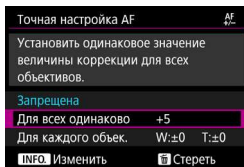
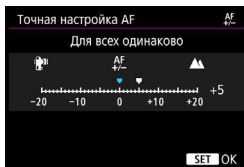

- ▶ Открывается экран [Для всех одинаково].



## 4 Выполните настройку.

- Задайте величину настройки. Диапазон настройки составляет  $\pm 20$  ступеней.
- При настройке в сторону «-: » точка фокусировки располагается перед стандартной точкой фокусировки.
- При настройке в сторону «+: » точка фокусировки располагается за стандартной точкой фокусировки.
- После выполнения настройки нажмите кнопку  $\langle \text{SET} \rangle$ .
- Выберите пункт [Для всех одинаково] и нажмите кнопку  $\langle \text{SET} \rangle$ .

## 5 Проверьте результат настройки.

- Сделайте снимок и просмотрите его (стр. 320), чтобы проверить результат настройки.
- Если фокус на изображении находится перед требуемой точкой, измените настройку в сторону «+: ».
- Если фокус на изображении находится позади требуемой точки, измените настройку в сторону «-: ».
- При необходимости повторите настройку.

 Если выбран вариант [Для всех одинаково], отдельная настройка автофокусировки для широкоугольного положения и положения телефото зум-объективов невозможна.

## Для каждого объектива

Можно выполнить настройку для каждого объектива по отдельности и зарегистрировать настройки в камере. Можно зарегистрировать настройки для 40 объективов. При автофокусировке с объективом, для которого зарегистрированы настройки, точка фокусировки всегда сдвигается на величину настройки.

Выполните настройку вручную, задавая настройку, производя съемку и проверяя результаты. Повторяйте настройку, пока не будет достигнут нужный результат. При использовании зум-объектива выполните настройки для широкоугольного положения (W) и положения телефото (T).

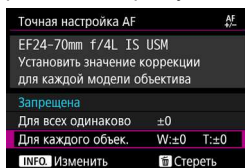

**1** Выберите [Для каждого объек.].



**2** Нажмите кнопку <INFO.>.

▶ Открывается экран [Для каждого объек.].

**3** Проверьте и измените информацию об объективе.

**Проверка информации об объективе**

- Нажмите кнопку <INFO.>.
- ▶ На экране появляется название объектива и 10-значный серийный номер. Если серийный номер отображается, выберите [OK] и переходите к шагу 4.
- Если серийный номер объектива не определен, отображается значение «0000000000». В этом случае введите номер согласно инструкциям на следующей странице.
- Информацию о звездочке «\*», отображаемой перед серийными номерами некоторых объективов, см. на следующей странице.

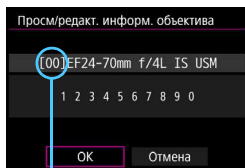

Регистрационный номер



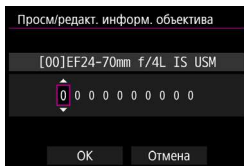

## Ввод серийного номера

- Выберите цифру, которую необходимо ввести, затем нажмите  $\langle \text{SET} \rangle$  для отображения  $\langle \text{▣} \rangle$ .
- Введите номер, затем нажмите  $\langle \text{SET} \rangle$ .
- После ввода всех цифр выберите [OK].

## Серийный номер объектива

- Если на шаге 3 перед 10-значным серийным номером объектива отображается звездочка «\*», возможна регистрация только одного объектива данной модели. Даже после ввода серийного номера звездочка «\*» по-прежнему отображается.
- Серийный номер на объективе может отличаться от серийного номера, отображаемого на экране из шага 3. Это не является дефектом.
- Если в состав серийного номера объектива входят буквы, введите только числа.
- Если серийный номер объектива состоит из одиннадцати и более цифр, вводите только последние десять.
- Расположение серийного номера отличается в зависимости от объектива.
- На некоторых объективах серийный номер может отсутствовать. Чтобы зарегистрировать объектив без нанесенного серийного номера, введите любой серийный номер.



- Если выбран вариант [Для каждого объек.] и используется экстендер, настройка регистрируется для комбинации объектива и экстендера.
- Если уже зарегистрировано 40 объективов, появляется соответствующее сообщение. После выбора объектива, регистрацию которого следует удалить (переписать), можно зарегистрировать другой объектив.



Объектив с фиксированным фокусным расстоянием



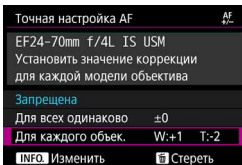

Зум-объектив



## 4 Выполните настройку.

- Для зум-объектива выберите широкоугольное положение (W) или положение телефото (T). При нажатии кнопки **<SET>** фиолетовая рамка исчезает и становится возможна настройка.
- Задайте величину настройки и нажмите **<SET>**. Диапазон настройки составляет  $\pm 20$  ступеней.
- При настройке в сторону «-: » точка фокусировки располагается перед стандартной точкой фокусировки.
- При настройке в сторону «+: » точка фокусировки располагается за стандартной точкой фокусировки.
- Для зум-объектива повторите эту процедуру и настройте широкоугольное положение (W) или положение телефото (T).
- По окончании настройки нажмите кнопку **<MENU>**, чтобы вернуться к экрану из шага 1.
- Выберите пункт **[Для каждого объек.]** и нажмите **<SET>**.



## 5 Проверьте результат настройки.

- Сделайте снимок и просмотрите его (стр. 320), чтобы проверить результат настройки.
- Если фокус на изображении находится перед требуемой точкой, измените настройку в сторону «+: ».
- Если фокус на изображении находится позади требуемой точки, измените настройку в сторону «-: ».
- При необходимости повторите настройку.



При съемке с промежуточными значениями фокусного расстояния зум-объектива фокус точки AF корректируется автоматически в зависимости от настроек, сделанных для широкоугольного положения и положения телефото. Даже если выполнены настройки только для широкоугольного положения или положения телефото, автоматически выполняется коррекция для промежуточного диапазона.

## Удаление всех точных настроек автофокусировки

Когда в нижней части экрана отображается пункт **[ Стереть все]**, при нажатии кнопки **<  >** стираются все настройки пунктов меню **[Для всех одинаково]** и **[Для каждого объек.]**.



## Общие предупреждения по использованию точной настройки автофокусировки

- Положение фокуса точки AF немного изменяется в зависимости от состояния объекта, яркости, положения зума и других условий съемки. Поэтому даже при выполнении точной настройки автофокусировки наводка на резкость в требуемом положении может не достигаться.
- Величина шага настройки может быть различной в зависимости от максимальной диафрагмы объектива. Регулярно проводите настройку, съемку и проверку фокусировки для настройки фокуса точки AF.
- Настройка не применяется при автофокусировке во время съемки в режиме Live View или видеосъемки.
- Настройки сохраняются даже после удаления всех настроек камеры (стр. 70). Однако для самой настройки задается значение **[Запрещена]**.



## Примечания по точной настройке автофокусировки

- Настройку лучше всего выполнять непосредственно на месте съемки. Это повышает точность настройки.
- При настройке рекомендуется использовать штатив.
- Для настройки рекомендуется выполнять съемку с качеством записи изображений **▲ L**.

## Когда автофокусировка не работает

При съемке определенных объектов, подобных указанным ниже, фокусировка с помощью автофокусировки может оказаться невозможной (в видеоискателе мигает индикатор фокусировки <●>).

### Объекты, сложные для фокусировки

- Объекты с очень низкой контрастностью (Пример: голубое небо, однотонные плоские поверхности и т. п.)
- Объекты с низкой освещенностью
- Объекты в ярком контровом свете или сильно отражающие объекты (Пример: автомобили с полированным кузовом и т. п.)
- Близкие и удаленные объекты в кадре рядом с точкой AF (Пример: животные в клетке и т. п.)
- Такие объекты, как световые точки, расположенные в кадре рядом с точкой AF (Пример: ночные сцены и т. п.)
- Объекты с повторяющейся структурой (Пример: окна небоскреба, клавиатура компьютера и т. п.)

В таких случаях для фокусировки выполните одну из следующих операций.

- (1) В режиме «Покадровый AF» зафиксируйте фокусировку на каком-либо объекте, находящемся на том же расстоянии от камеры, что и фотографируемый объект, затем измените композицию кадра (стр. 83).
- (2) Установите переключатель режима фокусировки на объективе в положение <MF> и сфокусируйтесь вручную (стр. 141).



- В зависимости от объекта съемки фокусировка может быть достигнута путем небольшого изменения композиции кадра и повторного выполнения автофокусировки.
- Описание условий, в которых возможны сбои автофокусировки [**☺**+Слежение]/[FlexiZone - Single] при съемке в режиме Live View или при видеосъемке, см. на стр. 273.

## MF: Ручная фокусировка

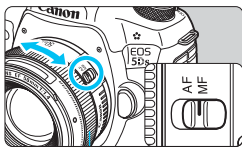

Кольцо фокусировки

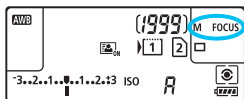

**1** Установите переключатель режима фокусировки на объективе в положение <MF>.

- ▶ На ЖК-дисплее отображается <M FOCUS>.

**2** Сфокусируйтесь на объект.

- Произведите фокусировку, поворачивая кольцо фокусировки на объективе до тех пор, пока объект в видоискателе не будет сфокусирован.



- Если во время ручной фокусировки кнопка спуска затвора наполовину нажата, при достижении фокусировки загорается индикатор фокусировки <●>.
- Когда в режиме 61-точечного автоматического выбора AF центральная точка AF обеспечивает фокусировку, загорается индикатор фокусировки <●>.

## Выбор режима работы затвора

Можно установить покадровый или непрерывный режим работы затвора. Можно выбрать режим работы затвора в соответствии со сценой или объектом.

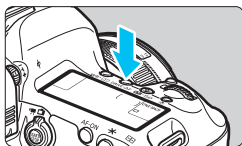

**1** Нажмите кнопку <DRIVE·AF>. (📷6)

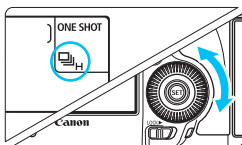

**2** Выберите режим работы затвора.

- Следя за индикацией на ЖК-дисплее или в видоискателе, поворачивайте диск <📷>.

### : Покадровая съемка

При полном нажатии кнопки спуска затвора снимается только один кадр.

### : Высокоскоростная серийная съемка

Если удерживать кнопку спуска затвора полностью нажатой, камера производит съемку сериями с **максимальной скоростью** **прибл. 5,0 кадров/сек.**

### : Низкоскоростная серийная съемка



Если удерживать кнопку спуска затвора полностью нажатой, камера производит съемку сериями с **максимальной скоростью** **прибл. 3,0 кадра/с.**

### S : Бесшумная покадровая съемка

Громкость звука при съемке в этом покадровом режиме меньше, чем в режиме < > с использованием видоискателя.

### S : Бесшумная серийная съемка

Громкость звука при съемке в этом режиме меньше, чем в режиме < > с использованием видоискателя. Камера производит серийную съемку с **максимальной скоростью** **прибл. 3,0 кадра/с.**







 Съемка в режиме Live View и видеосъемка не будут бесшумными, даже если задан режим < S> или < S>.

 : **Таймер 10 с/дистанционное управление**

 : **Таймер 2 с/дистанционное управление**

Сведения о съемке с автоспуском см. на стр. 144. Сведения о съемке с дистанционным управлением см. на стр. 237.



-  : макс. скорость серийной съемки прибл. 5,0 кадра/с достигается при следующих условиях\*: выдержка 1/500 с или менее, макс. диафрагма (в зависимости от объектива), подавление мерцания отключено, полностью заряженный аккумулятор LP-E6N, комнатная температура (23 °C). Скорость серийной съемки может уменьшиться в зависимости от выдержки, диафрагмы, состояния объекта, яркости, типа объектива, использования вспышки, температуры, типа аккумулятора, оставшегося заряда аккумулятора и других факторов.  
\* В режиме автофокусировки «Покадровый AF» при отключенной функции Image Stabilizer (Стабилизатор изображения) со следующими объективами: EF300mm f/4L IS USM, EF28-135mm f/3.5-5.6 IS USM, EF75-300mm f/4-5.6 IS USM, EF100-400mm f/4.5-5.6L IS USM.
- В режиме AI Servo AF скорость серийной съемки может снижаться в зависимости от объекта съемки и используемого объектива.
- При съемке с аккумулятором LP-E6 в холодную погоду (низкая температура аккумулятора) скорость высокоскоростной серийной съемки может снизиться.
- Скорость серийной съемки может снижаться при низком уровне заряда аккумулятора или при низкой освещенности.
- При использовании ручки-держателя аккумуляторов BG-E11 (продается отдельно) с аккумуляторами типоразмера AA/R6 максимальная скорость серийной съемки равна прибл. 3,0 кадра/с в режиме высокоскоростной серийной съемки.
- Если для параметра [ 4: Подавл. мерцания.] задано значение [Включено] (стр. 191) и съемка происходит при мерцающем освещении, возможно снижение скорости серийной съемки, нарушение регулярности интервалов серийной съемки или увеличение задержки спуска затвора.
- Если задан режим < S> или < S>, время между полным нажатием кнопки спуска затвора и съемкой будет больше стандартного.
- Если в меню [ 1: Настр.записи и карты/папки] для параметра [Запись] задано значение [Раздельная запись] (стр. 146) и настройки качества записи на карты CF [ 1] и SD [ 2] различаются, максимальная длина серии (стр. 151) уменьшается.
- При полном заполнении встроенной памяти во время серийной съемки скорость серийной съемки может уменьшиться, поскольку съемка будет временно прекращена (стр. 153).

## 🔗 Использование автоспуска

Если требуется запечатлеть на снимке самого себя, используйте автоспуск.

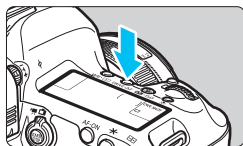

**1** Нажмите кнопку <DRIVE•AF>. (🔗)

**2** Выберите режим автоспуска.

- Следя за индикацией на ЖК-дисплее или в видоискателе, поворачивайте диск <🔗>.

🔗🔗 : Таймер автоспуска: 10 с

🔗🔗<sub>2</sub> : Таймер автоспуска: 2 с

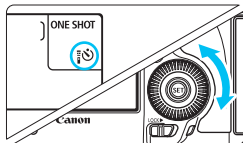

**3**

**Произведите съемку.**

- Смотря в видоискатель, сфокусируйтесь на объекте, затем полностью нажмите кнопку спуска затвора.
- ▶ Работу автоспуска можно контролировать по индикатору автоспуска, звуковому сигналу или обратному отсчету (в секундах) на ЖК-дисплее.
- ▶ За 2 с до съемки загорается индикатор автоспуска, а частота подачи звукового сигнала увеличивается.

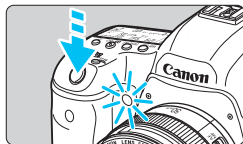

⚠ Если при нажатии кнопки спуска затвора вы не будете смотреть в видоискатель, закройте его крышкой окуляра (стр. 236). Если в момент съемки в видоискатель попадает свет, экспозиция может быть нарушена.

- <🔗🔗> позволяет производить съемку, не прикасаясь к камере, установленной на штативе. Это исключает сотрясения камеры во время съемки натюрмортов или при длительной выдержке.
- После съемки с использованием автоспуска рекомендуется посмотреть изображение для проверки правильности фокусировки и экспозиции (стр. 320).
- При использовании автоспуска для съемки автопортрета предварительно воспользуйтесь фиксацией фокусировки (стр. 83) по объекту, расположенному на таком же расстоянии, на каком вы будете находиться во время съемки.
- Для отмены автоспуска нажмите кнопку <DRIVE•AF>.



# 4

## Настройки изображений

В этой главе описываются настройки функций, связанных с изображением, таких как качество записи изображений, обрезка/соотношение сторон, чувствительность ISO, стиль изображения, баланс белого, Auto Lighting Optimizer (Автокоррекция яркости), шумоподавление, приоритет светов, коррекция аберрации объектива, съемка с подавлением мерцания и другие функции.

- Значок ☆ в правом верхнем углу заголовка страницы указывает, что эту функцию можно использовать только в следующих режимах: <P> <Tv> <Av> <M> <B>.

## MENU Выбор карты для записи и просмотра

Если в камеру установлена CF- или SD-карта, можно начать запись снятых изображений. Если вставлена только одна карта, необязательно выполнять процедуры, описанные на страницах 146–148.

Если вставлены обе карты, CF и SD, можно выбрать способ записи, а также указать, какую карту следует использовать для записи и просмотра изображений.

[1] обозначает CF-карту, [2] обозначает SD-карту.

### Способ записи с двумя вставленными картами памяти

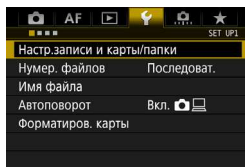

#### 1 Выберите [Настр. записи и карты/папки].

- На вкладке [1] выберите [Настр. записи и карты/папки], затем нажмите кнопку <SET>.

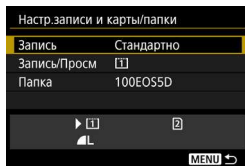

#### 2 Выберите [Запись].

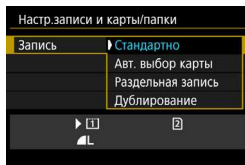

#### 3 Выберите способ записи.

- Выберите способ записи и нажмите <SET>.



- **Стандартно**

Изображения будут записываться на карту, выбранную в разделе [Запись/Просм].

- **Авт. выбор карты**

То же, что и настройка [Стандартно], но если карта будет заполнена, камера автоматически выберет другую карту для записи изображений. При автоматическом переключении карт создается новая папка.

- **Раздельная запись**

Для каждой карты можно задать качество записи изображений (стр. 149). Каждое изображение записывается как на карту CF, так и на карту SD с установленным качеством записи изображений. Можно задать качество записи изображений  L и  RAW или S3 и M  RAW.

- **Дублирование**

Каждое изображение записывается как на CF-карту, так и на SD-карту с одинаковым размером изображения. Можно также выбрать вариант RAW+JPEG.



- Если выбран вариант [Раздельная запись] и для карт CF и SD задано разное качество записи, максимальная длина серии при серийной съемке уменьшается (стр. 151).
- Даже если для параметра [Запись] задано значение [Дублирование], одновременная запись видео на CF- и SD-карты невозможна. Если выбран вариант [Раздельная запись] или [Дублирование], видео записывается на карту памяти, указанную в пункте [Просмотр].



### [Раздельная запись] и [Дублирование]

- Для записи на CF- и SD-карты используется один и тот же номер файла.
- На ЖК-дисплее отображается возможное количество снимков для карты с меньшей свободной емкостью.
- При полном заполнении одной из карт отображается сообщение [Карта\* заполнена], и съемка отключается. В этом случае замените карту или установите для параметра [Запись] значение [Стандартно] или [Авт. выбор карты], затем выберите незаполненную карту для продолжения съемки.

## Выбор CF- или SD-карты для записи и просмотра.

Если в пункте **[Запись]** задано значение **[Стандартно]** или **[Авт. выбор карты]**, выберите карту для записи и просмотра изображений.

Если в пункте **[Запись]** задано значение **[Раздельная запись]** или **[Дублирование]**, выберите карту для записи и просмотра изображений.

### Стандартно / Авт. выбор карты

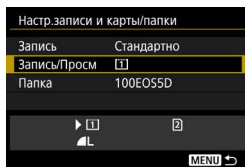

#### Выберите **[Запись/Просм]**.

- Выберите **[Запись/Просм]**, затем нажмите **<SET>**.
  - [1]** : Запись изображений на CF-карту и воспроизведение с нее.
  - [2]** : Запись изображений на SD-карту и воспроизведение с нее.
- Выберите карту памяти, затем нажмите кнопку **<SET>**.

### Раздельная запись / Дублирование

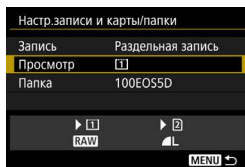

#### Выберите **[Просмотр]**.

- Выберите пункт **[Просмотр]**, затем нажмите **<SET>**.
  - [1]** : Воспроизведение изображений с CF-карты.
  - [2]** : Воспроизведение изображений с SD-карты.
- Выберите карту памяти, затем нажмите кнопку **<SET>**.

## MENU Установка качества записи изображений

Можно выбрать количество пикселей и качество изображения. Доступны десять уровней качества изображений JPEG: **L**, **L**, **M1**, **M1**, **M2**, **M2**, **S1**, **S1**, **S2**, **S3**. Доступны три уровня качества изображения RAW: **RAW**, **M RAW**, **S RAW** (стр. 152).

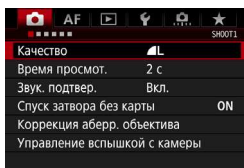

### 1 Выберите [Качество].

- На вкладке [**1**] выберите пункт [Качество], затем нажмите кнопку **< (SET) >**.

### Стандартно / Авт. выбор карты / Дублирование

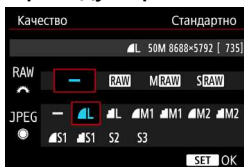

### 2 Выберите уровень качества записи изображений.

- Для выбора уровня качества RAW поворачивайте диск **< (WHEEL) >**. Для выбора уровня качества JPEG поворачивайте диск **< (DIAL) >**.
- Индикация «\*\*M (мегапикселей) \*\*\*\*x\*\*\*\*» вверху справа означает количество записываемых пикселей, а [\*\*\*] — возможное количество снимков (отображается число до 9999).
- Для этого нажмите **< (SET) >**.

### Раздельная запись

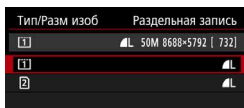

- Если в разделе [**1**: Настр.записи и карты/папки] для параметра [Запись] установлено значение [Раздельная запись], выберите карту CF [**1**] или SD [**2**], затем нажмите **< (SET) >**.

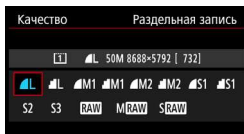

- Выберите нужное качество записи изображений, затем нажмите кнопку **< (SET) >**.

## Примеры установки качества записи изображений

Только **L**

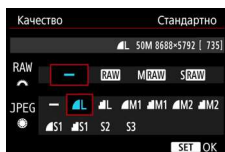

Только **RAW**



**RAW** + **L**



**S RAW** + **M1**



**!** Размер изображения [\*\*\*\*x\*\*\*\*] и возможное количество снимков [\*\*\*\*] на экране настройки качества записи всегда относятся к настройке **[Полный кадр]**, независимо от значения настройки **[4: Кадр./соотн. стор.]** (стр. 154). Возможное количество снимков, отображаемое на ЖК-дисплее и на экране съемки в режиме Live View во время съемки, основано на значении настройки **[4: Кадр./соотн. стор.]**.

- Если для RAW и JPEG задано значение [-], устанавливается уровень **L**.
- Возможное количество снимков отображается на ЖК-дисплее как число до 999.

## Рекомендации по установкам уровня качества записи изображений (примерные)

Качество изображения		Количество записываемых пикселей	Размер печати	Размер файла (МБ)	Возможное количество снимков	Максимальная длина серии
JPEG	▲ L	50M	A1	14,1	510	31 (510)
	■ L			7,0	1030	1030 (1030)
	▲ M1	39M		10,9	660	45 (660)
	■ M1			5,5	1310	1310 (1310)
	▲ M2	22M	A2	7,1	1010	1010 (1010)
	■ M2			3,5	2030	2030 (2030)
	▲ S1	12M	A3	4,5	1590	1590 (1590)
	■ S1			2,3	3120	3120 (3120)
	S2 <sup>*1</sup>	2,5 млн	9x13 см	1,2	5600	5600 (5600)
S3 <sup>*2</sup>	0,3 млн	—	0,3	20380	20380 (20380)	
RAW	RAW	50M	A1	60,5	100	12 (14)
	M RAW	28M	A2	44,0	140	12 (14)
	S RAW	12M	A3	29,8	190	14 (15)
RAW + JPEG	RAW	50M	A1	60,5+14,1	87	12 (12)
	▲ L	50M	A1			
	M RAW	28M	A2	44,0+14,1	110	11 (12)
	▲ L	50M	A1			
S RAW	12M	A3	29,8+14,1	140	14 (14)	
▲ L	50M	A1				

\*1: S2 подходит для просмотра изображений на цифровой фоторамке.

\*2: S3 подходит для отправки изображения по электронной почте или для его публикации на веб-сайте.

- Для S2 и S3 устанавливается ▲ (высокое качество).
- Размер файла, возможное количество снимков и максимальная длина серии при серийной съемке определяются на основании принятых в компании Canon условий тестирования (соотношение сторон: полный кадр, ISO 100 и стандартный стиль изображения) с использованием CF-карты емкостью 8 Гб. Эти значения зависят от объекта съемки, марки карты памяти, кадрирования/соотношения сторон, чувствительности ISO, стиля изображения, использования пользовательских функций и других настроек.
- Максимальная длина серии относится к <img alt="camera icon" data-bbox="125 895 155 915"/> высокоскоростной серийной съемке. Цифры в скобках относятся к CF-карте Ultra DMA (UDMA) 7 на основании принятых в компании Canon условий тестирования.



- Даже при использовании карты UDMA индикатор максимальной длины серии не изменяется. Однако для максимальной длины серии при серийной съемке будут действовать цифры из таблицы на предыдущей странице, указанные в скобках.
- Если выбраны оба типа файлов, RAW и JPEG, одно и то же изображение записывается на карту одновременно как файл RAW и как файл JPEG с заданными значениями качества. Два изображения записываются с одинаковыми номерами файлов (расширение файлов: .JPG для JPEG и .CR2 для RAW).
- Качество записи изображения обозначается следующими значками: **RAW** (RAW), **M RAW** (Среднее разрешение RAW), **S RAW** (Низкое разрешение RAW), JPEG (JPEG), **▲** (Высокое качество), **■** (Нормальное качество), **L** (Высокое разрешение), **M** (Среднее разрешение) и **S** (Низкое разрешение).

## Изображения RAW

Изображение RAW — это необработанные выходные данные с датчика изображения, преобразованные в цифровую форму. Они записываются на карту памяти без какой-либо обработки, и можно выбрать следующие уровни качества: **RAW**, **M RAW** или **S RAW**.

Изображение **RAW** можно обработать с помощью функции [**▶** 1: **Обработка изображения RAW**] (стр. 364) и сохранить как изображение JPEG. (Изображения **M RAW** и **S RAW** невозможно обработать с помощью камеры.) Так как само изображение RAW не изменяется, его можно обрабатывать в зависимости от различных условий для создания любого числа изображений JPEG.

Изображения RAW можно обрабатывать с помощью программы Digital Photo Professional (ПО EOS, стр. 521). Она позволяет выполнять разнообразные настройки и создавать изображения JPEG, TIFF и т. д. с этими настройками.



### Программное обеспечение для обработки изображений RAW

- Для просмотра изображений RAW на компьютере рекомендуется использовать программу Digital Photo Professional (DPP, ПО EOS).
- Программа DPP предыдущей версии 4.x не поддерживает изображения RAW, снятые этой камерой. Если на компьютере установлена программа DPP предыдущей версии 4.x, обновите ее с помощью диска EOS Solution Disk (стр. 521). (Предыдущая версия будет перезаписана). Обратите внимание, что программа DPP версии 3.x и ранее не поддерживает изображения RAW, снятые этой камерой.
- Доступное на рынке программное обеспечение может не поддерживать работу с изображениями RAW, снятыми данной камерой. Для получения информации о совместимости обращайтесь к производителю ПО.



## Установка качества изображения одним нажатием

С помощью назначения элементов управления можно назначить функцию установки качества записи изображений кнопке <M-Fn> или кнопке просмотра глубины резкости для моментального переключения на эту функцию. Если функция [Уст. кач-ва изобр. в одно наж.] или [Кач-во изобр. в одно наж.(удар)] назначена кнопке <M-Fn> или кнопке просмотра глубины резкости, можно быстро переключиться на нужное качество записи изображений и сделать снимок.

Подробнее см. раздел «Назначение элементов управления» (стр. 413).

Если в меню [F1: Настр.записи и карты/папки] для параметра [Запись] задан вариант [Раздельная запись], переключение на настройку «Установка качества изображения в одно нажатие» невозможно.

## Максимальная длина серии при серийной съемке

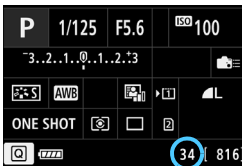

Приблизительная максимальная длина серии отображается в видоискателе, на экране быстрого управления и в правом нижнем углу пользовательского экрана быстрого управления. Если максимальная длина серии при серийной съемке равна 99 или более, отображается «99».

Максимальная длина серии отображается даже в том случае, когда в камере нет карты памяти. Перед съемкой убедитесь, что в камеру установлена карта памяти.

Если для максимальной длины серии отображается значение «99», это означает, что серия может содержать 99 и более кадров. При уменьшении максимальной длины серии до 98 кадров или менее и полном заполнении встроенной буферной памяти в видоискателе и на ЖК-дисплее отображается сообщение «buSY». Съемка временно прекращается. При остановке серийной съемки максимальная длина серии увеличивается. После записи всех снятых изображений на карту можно возобновить серийную съемку и снимать до достижения максимальной длины серии, приведенной на стр. 151.

## Задание кадрирования/соотношения сторон ☆

Обычно изображения записываются с размером датчика прибл. 36,0 x 24,0 мм (полнокадровая съемка). Можно также записывать только центральную часть изображения с увеличением около 1,3х (эквивалент размера APS-H) или около 1,6х (эквивалент размера APS-C), как если бы использовался телеобъектив (съемка с кадрированием); также можно задать перед съемкой требуемое соотношение сторон.

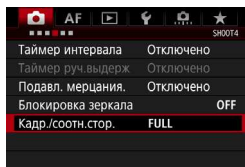

### 1 Выберите [Кадр./соотн.стор.].

- На вкладке [4] выберите пункт [Кадр./соотн.стор.], затем нажмите кнопку <SET>.

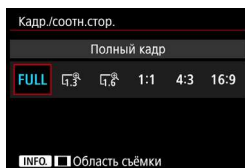

### 2 Выберите требуемое значение.

#### Съемка с видеоискателем

- Выберите один из следующих вариантов: [Полный кадр], [1,3х (кадрирование)], [1,6х (кадрирование)] или [1:1 (соотнош. сторон)].
- Если задать значение [4:3 (соотнош. сторон)] или [16:9 (соотнош. сторон)] и снимать с видеоискателем, результат будет таким же, как и в варианте [Полный кадр].

#### Съемка в режиме Live View (стр. 256)

- Можно выбрать любую настройку.
- Если не требуется изменять отображение области съемки, нажмите кнопку <SET> и переходите к шагу 4.

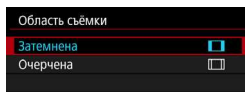

### 3 Выберите отображение области съемки.

- При открытом экране из шага 2 нажмите кнопку <INFO>.
- Выберите вариант [Затемнена] или [Очерчена] и нажмите кнопку <SET>.

## Примеры настроек



## 4 Произведите съемку.

## Съемка с видеоискателем

- Область съемки в видеоискателе будет выделена затемнением или линиями кадра.
- Записывается область внутри полупрозрачной маски или линий кадра.

## Съемка в режиме Live View

- Если задано значение [1,3x (кадрирование)] или [1,6x (кадрирование)], отображаемое изображение увеличивается с коэффициентом приibl. 1,3 или 1,6 соответственно.
- Независимо от настройки [Область съёмки] записывается область, показываемая отображаемым изображением.
- Если выбран вариант [1:1 (соотнош. сторон)], [4:3 (соотнош. сторон)] или [16:9 (соотнош. сторон)], записывается область внутри маски или линий кадра.

- Настройка [**4: Кадр./соотн.стор.**] не действует для видеосъемки и мультиэкспозиции.
- При съемке с видискателем соотношения сторон 4:3 и 16:9 недоступны.
- Настройку [**3: Добавл. информ. о кадриров.**] можно задать только если для кадрирования/соотношения сторон задано значение [**Полный кадр**].
- Зумирование внешней вспышки Speedlite (автоматический охват вспышки) не работает с настройкой [**4: Кадр./соотн.стор.**].

- Охват изображения при съемке с видискателем:
  - Для [**1,3x (кадрирование)**]: прикл. 99% по вертикали/горизонталн.
  - Для [**1,6x (кадрирование)**]: прикл. 98% по вертикали/горизонталн.
  - Для [**1:1 (соотнош. сторон)**]: прикл. 100% по вертикали и прикл. 99% по горизонталн.
- При качестве заплсн RAW заплсывается полнокадровое изображение, к которому добавляется настройка кадрирования/соотношения сторон. При просмотре изображения RAW область съемки обозначается линиями кадра на полнокадровом изображении. Однако в слайд-шоу (стр. 348) отображается только область съемки.
- Если в меню [**3: Назначение элементов управл.**] назначить функцию [**Перекл.между кадр./соотн.сторон**] кнопке <M-Fn> (стр. 413), при съемке с видискателем или в режиме Live View можно переключать область съемки с помощью настройки кадрирования/соотношения сторон (стр. 423), нажимая кнопку <M-Fn>.
- При съемке в режиме Live View можно с помощью экрана быстрого управления задавать настройку [**Кадр./соотн.стор.**] (стр. 263).

## Записываемые пиксели и настройки кадрирования/соотношения сторон

(Прибл.)

Качество изображения	Полный кадр (3:2)	1,3x (кадрирование)	1,6x (кадрирование)
L	8688x5792 (50,3 мегапиксела)	6768x4512 (30,5 мегапиксела)	5424x3616 (19,6 мегапиксела)
M1	7680x5120 (39,3 мегапиксела)	6016x4000* (24,1 мегапиксела)	4800x3200 (15,4 мегапиксела)
M2	5760x3840 (22,1 мегапиксела)	4512x3008 (13,6 мегапиксела)	3616x2408* (8,7 мегапиксела)
S1	4320x2880 (12,4 мегапиксела)	3376x2256* (7,6 мегапиксела)	2704x1808* (4,9 мегапиксела)
S2	1920x1280 (2,5 мегапиксела)	1920x1280 (2,5 мегапиксела)	1920x1280 (2,5 мегапиксела)
S3	720x480 (350 000 пикселей)	720x480 (350 000 пикселей)	720x480 (350 000 пикселей)

(Прибл.)

Качество изображения	1:1 (соотнош. сторон)	4:3 (соотнош. сторон)	16:9 (соотнош. сторон)
L	5792x5792 (33,5 мегапиксела)	7712x5792* (44,7 мегапиксела)	8688x4888* (42,5 мегапиксела)
M1	5120x5120 (26,2 мегапиксела)	6816x5120* (34,9 мегапиксела)	7680x4320 (33,2 мегапиксела)
M2	3840x3840 (14,7 мегапиксела)	5120x3840 (19,7 мегапиксела)	5760x3240 (18,7 мегапиксела)
S1	2880x2880 (8,3 мегапиксела)	3840x2880 (11,1 мегапиксела)	4320x2432* (10,5 мегапиксела)
S2	1280x1280 (1,6 мегапиксела)	1712x1280* (2,2 мегапиксела)	1920x1080 (2,1 мегапиксела)
S3	480x480 (230 000 пикселей)	640x480 (310 000 пикселей)	720x408* (290 000 пикселей)



- Пункты, отмеченные звездочкой, не точно соответствуют указанному соотношению сторон.
- Для размеров файлов изображений JPEG см. цифры для полнокадровой съемки на стр. 370. Размер файла изображения, снятого с заданной настройкой [ **4: Кадр./соотн. стор.** ], будет меньше, чем для этого же изображения, снятого с настройкой [ **Полный кадр** ].
- Размер файла и максимальная длина серии изображений RAW такие же, как при полнокадровой съемке. См. стр. 151.

# ISO: Настройка чувствительности ISO <sup>☆</sup>

Установите чувствительность ISO (чувствительность датчика изображения к свету) в соответствии с уровнем внешней освещенности. Если выбран режим  $\langle A^+ \rangle$ , чувствительность ISO устанавливается автоматически (стр. 160).

Сведения о чувствительности ISO во время видеозаписи см. на стр. 283 и 287.

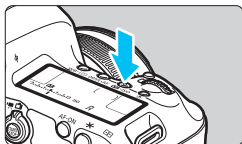

**1** Нажмите кнопку  $\langle \text{ISO} \rangle$ . (⊙6)

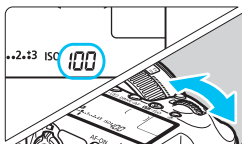

**2** Установите чувствительность ISO.

- Следя за индикацией на ЖК-дисплее или в видоискателе, поворачивайте диск  $\langle \text{ISO} \rangle$ .
- Чувствительность ISO может быть установлена в диапазоне от 100 до 6400 с шагом 1/3 степени.
- «A» означает автоматическую установку ISO. Чувствительность ISO устанавливается автоматически (стр. 160).

## Рекомендации по установке чувствительности ISO

Чувствительность ISO	Условия съемки (без вспышки)	Дальность действия вспышки
ISO 100 – ISO 400	Вне помещения в солнечный день	Чем выше чувствительность ISO, тем больше дальность действия вспышки.
ISO 400 – ISO 1600	В пасмурный день или вечером	
ISO 1600 – ISO 6400, H	В помещении при слабом освещении или ночью	

\* При высоких значениях чувствительности ISO может увеличиться зернистость изображений.



- Поскольку «Н» (эквивалент ISO 12800) является расширенным значением чувствительности ISO, становятся более заметными шумы (световые точки, полосы и т. п.) и нарушения цветопередачи, а разрешение ниже, чем обычно.
- Поскольку «L» (эквивалент ISO 50) является расширенным значением чувствительности ISO, динамический диапазон будет несколько меньше обычного.
- Если параметр [📷3: Приоритет светов] имеет значение [Разрешен] (стр. 187), значения «L» (эквивалент ISO 50), ISO 100/125/160 и «Н» (эквивалент ISO 12800) недоступны.
- Съемка при высокой температуре может привести к повышенной зернистости изображений. Длительные выдержки также могут привести к появлению неправильных цветов на изображении.
- Если съемка производится при высоких значениях чувствительности ISO, на изображении могут стать заметными шумы (полосы, световые точки и т. п.).
- При съемке в условиях, способствующих возникновению большого количества шумов, таких как сочетание высокой чувствительности ISO, высокой температуры и длительной выдержки, изображения могут не записываться должным образом.
- Съемка объекта на близком расстоянии с использованием вспышки при высокой чувствительности ISO может привести к переэкспонированию.



На вкладке [📷2: Настр. чувствительности ISO] можно задать [Диапаз. выбора ISO] для расширения диапазона выбора ISO от L (эквивалент ISO 50) до H (эквивалент ISO 12800) (стр. 161).

## Автоматическая установка чувствительности ISO

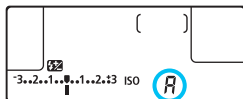

Если для чувствительности ISO задано значение «**A**» (Авто), при наполовину нажатой кнопке спуска затвора отображается фактически устанавливаемое значение чувствительности ISO.

Как указано ниже, чувствительность ISO автоматически устанавливается в соответствии с режимом съемки.

Режим съемки	Установка чувствительности ISO	
	Без вспышки	Со вспышкой
<b>A</b> <sup>†</sup>	ISO 100 – ISO 3200	ISO 100 – ISO 1600
<b>P/Tv/Av/M</b>	ISO 100 – ISO 6400 <sup>*1</sup>	ISO 400 <sup>*1*2*3</sup>
<b>B</b>	ISO 400 <sup>*1</sup>	

\*1: Фактический диапазон выбора ISO зависит от настроек [**Минимум**] и [**Максимум**], заданных для параметра [**Авт. диапазон ISO**].

\*2: Если заполняющая вспышка приведет к передержке, чувствительность ISO может быть снижена до минимального возможного значения ISO 100 (кроме режимов <**M**> и <**B**>).

\*3: Если в режиме <**P**> внешняя вспышка Speedlite используется для съемки с отраженной вспышкой, чувствительность ISO автоматически устанавливается в диапазоне ISO 400 – ISO 1600.



## **MENU** Настройка диапазона ручного выбора чувствительности ISO

Можно задать диапазон ручного выбора чувствительности ISO (минимум и максимум). Минимум можно установить в диапазоне от L (эквивалент ISO 50) до ISO 6400, максимум – от ISO 100 до H (эквивалент ISO 12800).

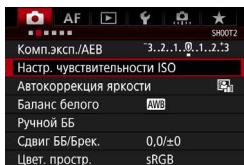

### 1 Выберите [Настр. чувствительности ISO].

- На вкладке [CAMERA] выберите [Настр. чувствительности ISO], затем нажмите <SET>.

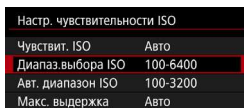

### 2 Выберите [Диапаз.выбора ISO].

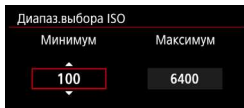

### 3 Задайте минимальное значение.

- Выберите поле минимума и нажмите <SET>.
- Выберите чувствительность ISO и нажмите кнопку <SET>.

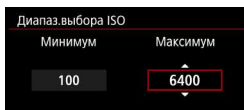

### 4 Задайте максимальное значение.

- Выберите поле максимума и нажмите <SET>.
- Выберите чувствительность ISO и нажмите кнопку <SET>.

### 5 Выберите [OK].

## **MENU** Задание диапазона выбора ISO для автоматической установки чувствительности ISO

Можно задать диапазон автоматической настройки чувствительности ISO в пределах от ISO 100 до ISO 6400. Нижнюю границу можно задать в диапазоне ISO 100 – ISO 3200, верхнюю границу — в диапазоне ISO 200 – ISO 6400 с шагом в 1 ступень.

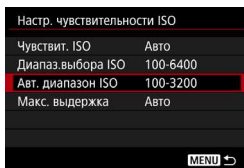

### 1 Выберите [Авт. диапазон ISO].

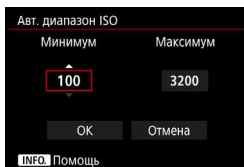

### 2 Задайте минимальное значение.

- Выберите поле минимума и нажмите <SET>.
- Выберите чувствительность ISO и нажмите кнопку <SET>.

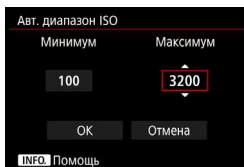

### 3 Задайте максимальное значение.

- Выберите поле максимума и нажмите <SET>.
- Выберите чувствительность ISO и нажмите кнопку <SET>.

### 4 Выберите [OK].

 Настройки **[Минимум]** и **[Максимум]** будут также применяться для минимума и максимума безопасного сдвига чувствительности ISO (стр. 405).

## **MENU** Настройка максимальной выдержки для автоматической установки ISO

При автоматической установке чувствительности ISO можно задать максимальную выдержку, чтобы она не оказалась слишком длинной. Такая настройка удобна для работы в режимах <P> и <Av> при съемке движущегося объекта с помощью широкоугольного объектива или при использовании телеобъектива. Это помогает снизить сотрясение камеры и размытость.

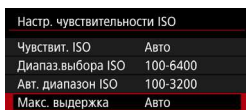

### 1 Выберите [Макс. выдержка].

#### Автоматическая установка

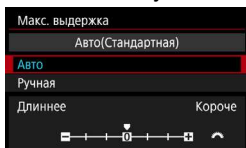

### 2 Задайте нужное значение максимальной выдержки.

- Выберите [Авто] или [Ручная].
- Если выбрано значение [Авто], диском <MENU> задайте требуемую выдержку (длиннее или короче) по сравнению со стандартной, затем нажмите <SET>.
- Если выбрано значение [Ручная], диском <MENU> выберите выдержку, затем нажмите <SET>.

#### Установка вручную

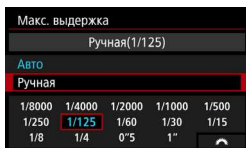



- Если не удастся получить правильную экспозицию с максимальной чувствительностью ISO, заданной в параметре [Авт. диапазон ISO], для получения стандартной экспозиции устанавливается более длительная выдержка, чем [Макс. выдержка].
- Данная функция не применяется при съемке со вспышкой и видеосъемке.



Если установлено значение [Авто: 0], максимальная выдержка обратно пропорциональна фокусному расстоянию объектива. Одна ступень от [Длиннее] до [Короче] эквивалентен одной ступени выдержки.

## Выбор стиля изображения ☆

Выбирая стиль изображения, можно получать эффекты, соответствующие задуманному восприятию фотографии или объекту съемки. Стиль изображения автоматически установлен на [] (Авто) в режиме <+>.



1 Нажмите кнопку <+>.

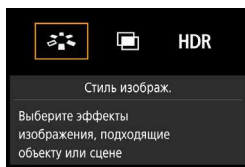

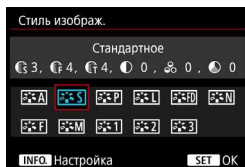

2 Выберите [].

▶ Появится экран выбора стиля изображения.



3 Выберите стиль изображения.

▶ Стиль изображения установлен, и камера снова готова к съемке.

 Стиль изображения можно также выбрать с помощью параметра [3: Стиль изображ.].

## Характеристики стиля изображения

### Авто

Цветовые тона автоматически корректируются в зависимости от сюжета. Цвета станут более насыщенными, особенно при съемке голубого неба, зелени, закатов на природе и сцен на открытом воздухе.



Если желаемого цветового тона не удалось достигнуть при выборе [Авто], используйте другой стиль изображения.

### Стандартное

Изображение выглядит ярким, резким и четким. Это универсальный стиль изображения, подходящий для большинства сюжетов.

### Портрет

Для получения красивых оттенков кожи. Изображение выглядит смягченным. Подходит для съемки портретов крупным планом. Изменяя параметр [Цветовой тон] (стр. 168), можно настроить оттенок кожи.

### Пейзаж

Обеспечивает яркие синие и зеленые цвета, а также очень резкие и четкие изображения. Эффективен для съемки впечатляющих пейзажей.

### Подробное

Подходит для детальной передачи контуров и текстур объекта. Яркость цветов немного увеличивается.

### Натуральное

Подходит для обработки изображения на компьютере. Обеспечивает естественные цвета с приглушенными тонами и умеренными яркостью и насыщенностью.



### **Точное**

Подходит для обработки изображения на компьютере. Если объект снят при солнечном свете и при цветовой температуре 5200 К, производится колориметрическая настройка цвета в соответствии с цветом объекта. Обеспечивает приглушенные тона с умеренными яркостью и насыщенностью.

### **Монохромное**

Служит для создания черно-белых изображений.

 Черно-белые изображения JPEG невозможно преобразовать в цветные. Если впоследствии требуется делать цветные снимки, не забудьте отменить настройку [**Монохромное**].

 Можно задать отображение в видоискателе значка < >, если установлен стиль [**Монохромное**] (стр. 409).

### **Пользов. 1–3**

Можно зарегистрировать один из базовых стилей, например [**Портрет**], [**Пейзаж**], файл стиля изображения и т. п., и настроить его в соответствии со своими предпочтениями (стр. 172). Для любого пользовательского стиля изображения, который не был настроен, действуют те же настройки, что и для стиля изображения [**Стандартное**].

## Символы

На экране выбора стиля изображения имеются значки параметров [Степень], [Четкость] или [Порог. знач.] (для настройки [Резкость]), [Контрастность] и других. Числа указывают значения этих параметров, заданные соответствующим стилем изображения.

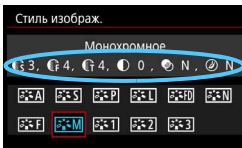
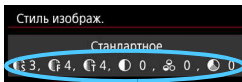

## Символы

	Резкость	
		Степень
		Четкость
		Порог. знач.
	Контрастность	
	Насыщенность	
	Цветовой тон	
	Эффект фильтра (Монохромное)	
	Тонирование (Монохромное)	

Параметры [Четкость] и [Порог. знач.] настройки [Резкость] не применяются к видеозаписям.

## Настройка стиля изображения ☆

Можно настроить стиль изображения. Можно изменять или настраивать заданные по умолчанию значения параметров стилей изображений, таких как [Степень], [Четкость] или [Порог. знач.] настройки [Резкость] и [Контрастность], а также других параметров. Для проверки получаемых эффектов сделайте пробные снимки. Порядок настройки стиля [Монохромное] см. на стр. 171.

1 Нажмите кнопку .

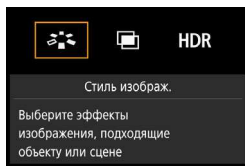

2 Выберите .

▶ Появится экран выбора стиля изображения.

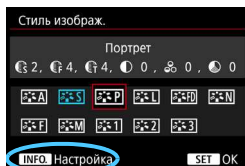

3 Выберите стиль изображения.

● Выберите стиль изображения и нажмите кнопку <INFO.>.

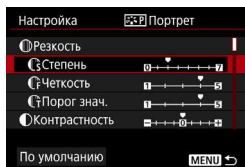

4 Выберите параметр.

● Выберите задаваемый параметр (например, [Резкость] – [Степень]), затем нажмите <SET>.

● Параметры и их влияние рассматриваются на стр. 170.



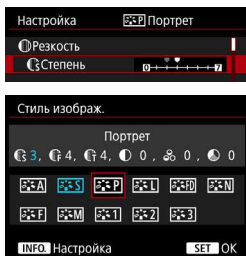







## 5 Задайте значение параметра.

- Задайте требуемое значение параметра, затем нажмите <SET>.
- Для сохранения установленных значений параметров нажмите кнопку <MENU>. Снова отображается экран выбора стиля изображения.
- ▶ Все значения, отличающиеся от значений по умолчанию, отображаются синим цветом.



- Выбрав на шаге 4 пункт **[По умолчанию]**, можно восстановить настройки по умолчанию для соответствующего стиля изображения.
- Для съемки с измененным стилем изображения выберите этот стиль и произведите съемку.

## Значения параметров и их влияние

	Резкость			
		Степень	0: Менее резкие контуры	7: Резкие контуры
		Четкость* <sup>1</sup>	1: Высокая	5: Низкая
		Порог. знач.* <sup>2</sup>	1: Низкое	5: Высокое
	Контрастность		-4: Низкая контрастность	+4: Высокая контрастность
	Насыщенность		-4: Низкая насыщенность	+4: Высокая насыщенность
	Цветовой тон		-4: Красноватый оттенок кожи	+4: Желтоватый оттенок кожи

\*1: Задаёт четкость выделяемых контуров. Чем меньше значение, тем мельче выделяемые контуры.

\*2: Задаёт степень выделения контуров на основе разности контрастности объекта и окружающей области. Чем меньше число, тем больше степень выделения контуров при небольшом различии контрастности. Однако при низких значениях более заметны шумы при высокой чувствительности ISO.

## Настройка стиля «Монохромное»

Помимо параметров [Степень], [Четкость] и [Порог. знач.] настройки [Резкость] и параметра [Контрастность], можно также задать [Эффект фильтра] и [Тонирование].

### Эффект фильтра

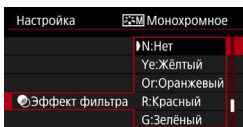

Применяя к монохромному изображению эффект фильтра, можно дополнительно выделить на изображении белые облака или зеленые деревья.

Фильтр	Пример эффекта
N: Нет	Обычное черно-белое изображение без эффекта фильтра.
Ye: Желтый	Голубое небо выглядит более естественным, а белые облака – более воздушными.
Og: Оранжевый	Синее небо выглядит немного более темным. Закат выглядит более ярким.
R: Красный	Синее небо выглядит темным. Осенние листья выглядят более четкими и яркими.
G: Зеленый	Цвет кожи и губ будет приглушенным. Зеленая листва выглядит более четкой и яркой.

С увеличением настройки [Контрастность] эффект фильтра становится более выраженным.

### Тонирование

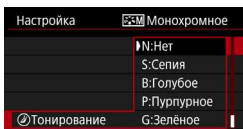

Применяя эффект тонирования, можно создать монохромное изображение соответствующего цвета. Такая обработка сделает изображение более эффектным.

Предусмотрены следующие значения: [N:Нет], [S:Сепия], [B:Голубое], [P:Пурпурное] или [G:Зелёное].

## 🔧 Регистрация стиля изображения ☆

Можно выбрать базовый стиль изображения, например [Портрет] или [Пейзаж], настроить его параметры в соответствии с собственными потребностями и зарегистрировать в качестве стиля [Пользов. 1], [Пользов. 2] или [Пользов. 3]. Можно создать множество стилей изображения с разными значениями таких параметров, как резкость и контрастность.

С помощью прилагаемой программы EOS Utility (ПО EOS, стр. 521) можно также настраивать параметры стиля изображения, зарегистрированного в камере.

1 Нажмите кнопку <🔧>.

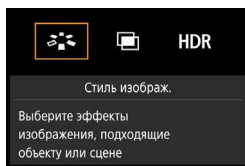

2 Выберите [🔧].

- ▶ Появится экран выбора стиля изображения.

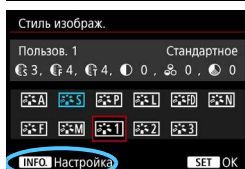

3 Выберите [Пользов. \*].

- Выберите [Пользов. \*], затем нажмите кнопку <INFO>.

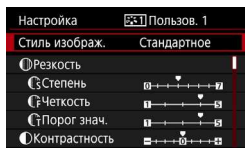

4 Нажмите кнопку <SET>.

- Выбрав [Стиль изображ.], нажмите кнопку <SET>.

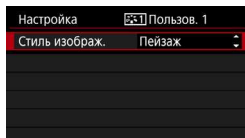

5 Выберите базовый стиль изображения.

- Выберите базовый стиль изображения, затем нажмите кнопку <SET>.
- Чтобы настроить параметры стиля изображения, зарегистрированного в камере с помощью программы EOS Utility (программное обеспечение EOS), выберите здесь стиль изображения.

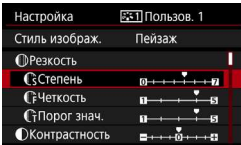

## 6 Выберите параметр.

- Выберите задаваемый параметр (например, [Резкость] – [Степень]), затем нажмите <SET>.

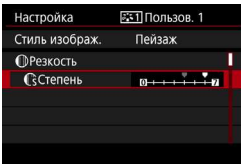

## 7 Задайте значение параметра.

- Задайте требуемое значение параметра, затем нажмите <SET>. Подробные сведения см. в разделе «Настройка стиля изображения» (стр. 168).
- Нажмите кнопку <MENU> для регистрации измененного стиля изображения. Снова отображается экран выбора стиля изображения.
- ▶ Базовый стиль изображения отображается справа от пункта [Пользов. \*].



- Если для варианта [Пользов. \*] уже зарегистрирован стиль изображения, то при изменении на шаге 5 базового стиля изображения зарегистрированные данные стиля изображения сбрасываются.
- При выполнении команды [Сброс всех настроек камеры] (стр. 70) для всех стилей [Пользов. \*] и настроек восстанавливаются значения по умолчанию. Для стилей изображения, зарегистрированных в камере с помощью программы EOS Utility (ПО EOS), значения по умолчанию восстанавливаются только для измененных параметров.



- Для съемки с измененным стилем изображения выберите зарегистрированный стиль [Пользов. \*] и произведите съемку.
- Описание процедуры регистрации файла стиля изображения в камере см. в «EOS Utility Инструкция по эксплуатации» (стр. 516).

# WB: Настройка баланса белого ☆

Баланс белого (ББ) обеспечивает белый цвет белым областям. Обычно настройка Авто [AWB] (Приоритет атмосферы) или [AWBw] (Приоритет белого) обеспечивают правильный баланс белого. Если при настройке «Авто» не удастся получить естественные цвета, можно выбрать баланс белого в соответствии с источником света или настроить его вручную, произведя съемку белого объекта. <A+> автоматически устанавливается в режиме [AWB] (Приоритет атмосферы).

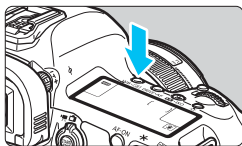

1 Нажмите кнопку <WB•☉>. (⊙6)

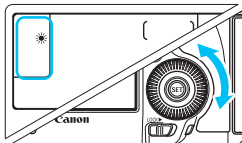

2 Выберите настройку баланса белого.

- Следя за индикацией на ЖК-дисплее или в видоискателе, поворачивайте диск <☉>.

(Прибл.)

Индикация	Режим	Цветовая температура (К: градусы Кельвина)
[AWB]	Авто (Приоритет атмосферы, стр. 175)	3000-7000
[AWBw]	Авто (Приоритет белого, стр. 175)	
☀	Дневной свет	5200
🏠	Тень	7000
☁	Облачно, сумерки, закат	6000
💡	Лампы накаливания	3200
💡	Флуоресцентные лампы	4000
⚡	Вспышка	Автоматическая установка*
👤	Ручной (стр. 176)	2000-10000
[K]	Цветовая температура (стр. 178)	2500-10000

\* Применяется при использовании вспышек Speedlite с функцией передачи информации о цветовой температуре. В противном случае устанавливается значение прибл. 6000 К.

Этот показатель можно задать также с помощью пункта меню [📷2: Баланс белого].



## Предупреждения для настройки [AWB w] (Приоритет белого)

- Красноватый оттенок объектов может быть ослаблен.
- При наличии в кадре нескольких источников освещения красноватый оттенок изображения может не ослабляться.
- При использовании вспышки цветовой тон будет таким же, как и в режиме [AWB] (Приоритет атмосферы).

## Ручной баланс белого

Ручной баланс белого позволяет вручную выбрать баланс белого для конкретного источника освещения с большей точностью. Выполняйте эту процедуру при том источнике света, который будет использоваться при съемке.

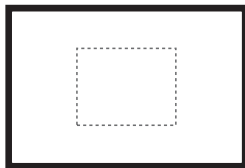

### 1 Сфотографируйте объект белого цвета.

- Глядя в видоискатель, направьте пунктирный прямоугольник (изображенный на рисунке) на полностью белый объект.
- Сфокусируйтесь вручную и выполните съемку со стандартной экспозицией для белого объекта.
- Можно использовать любую из настроек баланса белого.

### 2 Выберите пункт [Ручной ББ].

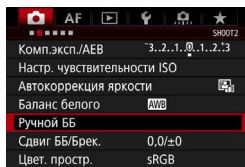

- На вкладке [📷2] выберите пункт [Ручной ББ], затем нажмите кнопку <SET>.
- ▶ Появляется экран выбора ручного баланса белого.







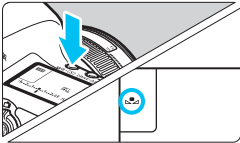

### 3 Импортируйте данные баланса белого.

- Дискон <  > выберите изображение, снятое на шаге 1, и нажмите кнопку <  >.
- ▶ В открывшемся диалоговом окне выберите [OK], после чего будет выполнен импорт данных.
- Для выхода из меню нажмите кнопку <  >.



### 4 Нажмите кнопку < WB· >. (06)

### 5 Выберите ручной баланс белого.

- Глядя на ЖК-дисплей, диском <  > выберите <  >.



- Если экспозиция, полученная на шаге 1, значительно отличается от стандартной, возможно, что правильный баланс белого получен не будет.
- На шаге 3 невозможно выбрать следующие изображения: изображения, снятые при установленном стиле изображения [Монохромное], изображения с мультиэкспозицией или изображения, снятые другой камерой.



- В отличие от белого объекта, шкала градаций серого или 18-процентная серая карточка (имеется в продаже) может обеспечить более точный баланс белого.
- Ручной баланс белого, зарегистрированный с помощью программного обеспечения EOS, регистрируется в пункте <  >. При выполнении шага 3 данные, зарегистрированные для персонального баланса белого, удаляются.

## **K** Установка цветовой температуры

Можно задать числовое значение цветовой температуры для баланса белого в градусах Кельвина. Эта настройка предназначена для опытных пользователей.

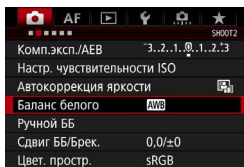

### 1 Выберите [Баланс белого].

- На вкладке [ 2 ] выберите пункт [Баланс белого] и нажмите кнопку < >.



### 2 Установите цветовую температуру.

- Выберите вариант [ **K** ].
- Дискон < > установите цветовую температуру и нажмите кнопку < >.
- Цветовая температура устанавливается в диапазоне прибл. от 2500 до 10000 К с шагом 100 К.



- При установке цветовой температуры для искусственного источника освещения задайте коррекцию баланса белого (пурпурный или зеленый), если это необходимо.
- Если при настройке режима [ **K** ] используются показания имеющихся в продаже устройств для измерения цветовой температуры, сделайте пробные снимки и уточните настройку для компенсации различия показаний устройства для измерения цветовой температуры и цветовой температуры, измеренной камерой.

# WB $\frac{1}{2}$ Коррекция баланса белого ☆

Можно скорректировать установленный баланс белого. Эта коррекция будет иметь тот же эффект, что и использование имеющихся в продаже фильтров преобразования цветовой температуры или фильтров цветокомпенсации. Коррекция каждого цвета предусматривает его установку на один из девяти уровней.

Эта функция предназначена для опытных пользователей, знакомых с использованием фильтров преобразования цветовой температуры или фильтров цветокомпенсации.

## Коррекция баланса белого

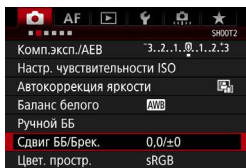

### 1 Выберите [Сдвиг ББ/Брек.].

- На вкладке [2] выберите пункт [Сдвиг ББ/Брек.], затем нажмите кнопку <SET>.

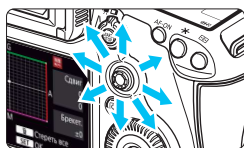

### 2 Установите коррекцию баланса белого.

- Диск <WB> переместите метку «■» в требуемое положение.
- В обозначает синий цвет, А — янтарный, М — пурпурный и G — зеленый. Цветовой баланс изображения изменится в сторону цвета, к которому смещена точка.
- Справа на экране индикатор «Сдвиг» показывает направление сдвига и величину коррекции соответственно.
- При нажатии кнопки <WB> все настройки [Сдвиг ББ/Брек.] отменяются.
- Нажмите <SET> для выхода из режима настройки.

Пример настройки: A2, G1

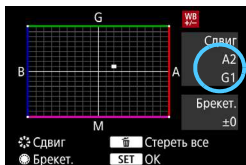

- Во время коррекции баланса белого на ЖК-дисплее отображается символ <WB>.
- Можно задать, чтобы в видоискателе отображался значок <WB>, если задана коррекция баланса белого (стр. 409).
- Один уровень коррекции синего/желтого цветов эквивалентен приibl. 5 майредам фильтра преобразования цветовой температуры. (Майред: единица измерения, обозначающая плотность фильтра преобразования цветовой температуры).

## Автоматический брекетинг баланса белого

Сделав один снимок, можно одновременно записать три изображения с различными цветовыми тонами. На основе цветовой температуры текущего баланса белого производится съемка с вилкой в направлении синий/янтарный или пурпурный/зеленый. Это называется брекетингом баланса белого (ББ-брек.). Брекетинг баланса белого возможен до  $\pm 3$  ступеней с шагом одна ступень.

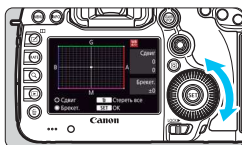

Сдвиг В/А,  $\pm 3$  уровня

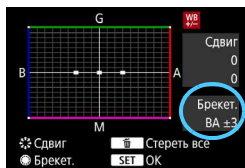

### Установите величину брекетинга баланса белого.

- На шаге 2 процедуры коррекции баланса белого при повороте диска < > вид метки «■» на экране изменится на «■ ■ ■» (3 точки). Поворотом диска вправо устанавливается брекетинг В/А, а поворотом влево — брекетинг М/Г.
- ▶ Расположенный справа индикатор «Брекет.» показывает направление брекетинга и величину коррекции.
- При нажатии кнопки < > все настройки [Сдвиг ББ/Брек.] отменяются.
- Нажмите < > для выхода из режима настройки.

### Порядок брекетинга

Брекетинг изображений организован в следующей последовательности: 1. стандартный баланс белого, 2. сдвиг в сторону синего (В) и 3. сдвиг в сторону янтарного (А) или 1. стандартный баланс белого, 2. сдвиг в сторону пурпурного (М) и 3. сдвиг в сторону зеленого (G).



- При установке брекетинга баланса белого максимальная длина серии при серийной съемке уменьшается.
- Поскольку для каждого снимка записываются три кадра, запись на карту занимает больше времени.



- В сочетании с брекетингом баланса белого можно также задать коррекцию баланса белого и АЕВ. Если в сочетании с брекетингом баланса белого задать АЕВ, во время съемки одного кадра записывается в сумме девять изображений.
- При настроенном брекетинге баланса белого значок баланса белого мигает.
- Число кадров для брекетинга баланса белого можно изменить (стр. 404).
- «**Брек.**» обозначает брекетинг.

## MENU Автокоррекция яркости и контрастности ☆

Если изображение получается темным, или контрастность изображения низкая, контрастность и яркость изображения можно исправить автоматически. Эта функция называется Auto Lighting Optimizer (Автокоррекция яркости). Настройка по умолчанию — [Стандартная]. Для изображений JPEG коррекция выполняется в момент съемки изображения.

[Стандартная] автоматически устанавливается в режиме <[A]<sup>+</sup>>.

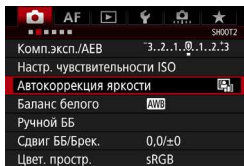

### 1 Выберите [Auto Lighting Optimizer/Автокоррекция яркости].

- На вкладке [M2] выберите пункт [Auto Lighting Optimizer/Автокоррекция яркости], затем нажмите кнопку <[SET]>.

### 2 Выберите значение.

- Выберите настройку, затем нажмите кнопку <[SET]>.

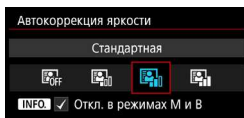

### 3 Произведите съемку.

- При необходимости изображение записывается со скорректированной яркостью и контрастностью.

- В зависимости от условий съемки возможно увеличение шумов.
- Если Auto Lighting Optimizer (Автокоррекция яркости) слишком сильная и изображение слишком яркое, установите значение [Слабая] или [Запрещена].
- Если установлено любое другое значение, кроме [Запрещена], и используется компенсация экспозиции или компенсация экспозиции вспышки для получения более темного снимка, изображение все равно может получиться светлым. Чтобы уменьшить экспозицию, установите для этого параметра значение [Запрещена].
- Если для параметра [M3: Приоритет светов] задано значение [Разрешен], для параметра Auto Lighting Optimizer (Автокоррекция яркости) автоматически устанавливается значение [Запрещена].

Если на шаге 2 нажать кнопку <[INFO]> и снять флажок <[✓]> у настройки [Откл. в режимах М и В], функцию [Auto Lighting Optimizer/Автокоррекция яркости] также можно будет задавать в режимах <[M]> и <[B]>.

## Шумоподавление при высоких значениях ISO

Данная функция уменьшает шумы, возникающие на изображении. Хотя шумоподавление применяется при любых значениях чувствительности ISO, оно особенно эффективно при больших значениях чувствительности ISO. При низких значениях чувствительности ISO происходит еще большее уменьшение шумов в тенях.

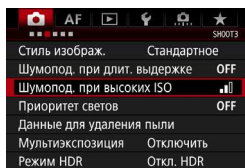

### 1 Выберите [Шумопод. при высоких ISO].

- На вкладке [CAMERA 3] выберите [Шумопод. при высоких ISO], затем нажмите < (SET) >.

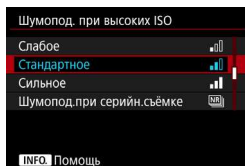

### 2 Установите уровень.

- Выберите требуемый уровень шумоподавления и нажмите < (SET) >.

### • [NR] : Шумоподавление при серийной съемке

Используется шумоподавление с качеством изображения выше, чем [Сильное]. Для съемки одной фотографии делается серия из четырех кадров, которые затем совмещаются и объединяются в одно изображение JPEG.

Если задан тип RAW или RAW+JPEG качества записи изображений, невозможно установить значение [Шумопод.при серийн.съемке].

### 3 Произведите съемку.

- Изображение будет записано с применением шумоподавления.



Если установлено шумоподавление при серийной съемке, в видоискателе может отображаться значок < (I) > (стр. 409).

## Предупреждения для функции шумоподавления при серийной съемке

- При существенном сдвиге изображения в результате сотрясения камеры эффект шумоподавления может быть минимальным.
- Для предотвращения сотрясения камеры держите ее неподвижно. Рекомендуется использовать штатив.
- В случае съемки движущегося объекта за ним могут появиться остаточные следы.
- Объединение может не произойти должным образом при съемке повторяющихся рисунков (решеток, полос и т. д.) или плоских одно-тонных изображений.
- Если при съемке серии из четырех кадров яркость объекта изменяется, это может привести к неправильной экспозиции снимка.
- После съемки запись изображения на карту может занимать некоторое время, необходимое для шумоподавления и объединения изображений. Во время обработки изображений в видоискателе и на ЖК-дисплее отображается сообщение «**buSY**», и до завершения обработки сделать другой снимок невозможно.
- Невозможно использовать автоматический брекетинг экспозиции (АЕВ) и брекетинг баланса белого.
- Если установлен параметр [**3**: Шумопод. при длит. выдержке], [**3**: Мультиэкспозиция], [**3**: Режим HDR], АЕВ или брекетинг ББ, задать [Шумопод.при серийн.съемке] невозможно.
- [Шумопод.при серийн.съемке] невозможно задать для ручных длительных выдержек и видеосъемки.
- Съемка со вспышкой невозможна. Лампа помощи AF внешней вспышки Speedlite для камер EOS включается в соответствии с настройкой [**AF3**: Включение лампы помощи AF].
- При выполнении любого из следующих действий для данной настройки автоматически устанавливается значение [Стандартное]: установка переключателя питания в положение <OFF>, замена аккумулятора, замена карты памяти, выбор режима съемки <[A]<sup>+</sup>> или <B>, установка для качества записи изображений значения RAW или RAW+JPEG либо переключение на это значение, а также переключение в режим видеозаписи.



## Шумоподавление при длительной выдержке

Шумоподавление возможно для изображений, снятых с выдержкой в 1 с и более.

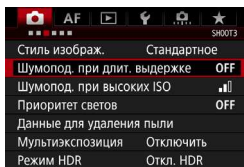

### 1 Выберите [Шумопод. при длит. выдержке].

- На вкладке [CAMERA 3] выберите [Шумопод. при длит. выдержке], затем нажмите <SET>.

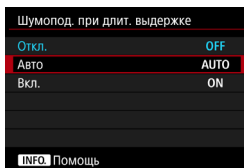

### 2 Задайте требуемое значение.

- Выберите настройку, затем нажмите кнопку <SET>.

#### ● Авто

Для выдержек длительностью 1 с и более шумоподавление производится автоматически при обнаружении шумов, характерных для длительных выдержек. Настройка [Авто] эффективна в большинстве случаев.

#### ● Вкл.

Шумоподавление производится для всех выдержек длительностью 1 с и более. Настройка [Вкл.] позволяет уменьшить шум, который не мог быть обнаружен при настройке [Авто].

### 3 Произведите съемку.

- Изображение будет записано с применением шумоподавления.

- При значениях **[Авто]** и **[Вкл.]** процесс шумоподавления после съемки может занять столько же времени, сколько само экспонирование. Во время обработки для шумоподавления съемка возможна, пока максимальная длина серии, отображаемая в видеискателе, имеет значение «1» или больше.
- Изображения, снятые при чувствительности ISO 1600 или выше, могут выглядеть более зернистыми при настройке **[Вкл.]**, чем при настройке **[Откл.]** или **[Авто]**.
- При сочетании настройки **[Вкл.]** и длительной выдержки при съемке в режиме Live View во время выполнения шумоподавления отображается значок «**BUSY**». Экран режима Live View отображается только после завершения процедуры шумоподавления. (Съемка следующего изображения невозможна).

## MENU Приоритет светов ☆

Можно уменьшить переэкспонированные области светов, в которых теряются детали.

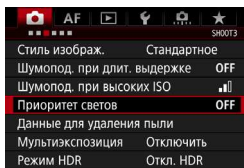

### 1 Выберите [Приоритет светов].

- На вкладке [CAMERA 3] выберите [Приоритет светов], затем нажмите <SET>.

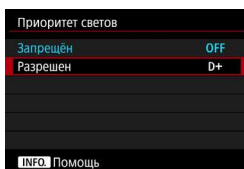

### 2 Выберите [Разрешен].

- Показатели светлых областей снимка будут улучшены. Динамический диапазон расширяется в пределах от стандартного 18% серого до светлых областей. Переходы между оттенками серого и светлыми областями становятся более плавными.

### 3 Произведите съемку.

- Изображение будет записано с применением приоритета светов.



Если установлено значение [Разрешен], шум изображения может немного увеличиться.



Если установлено значение [Разрешен], выбор чувствительности ISO возможен в диапазоне ISO 200 – ISO 6400. Кроме того, если включен приоритет светов, на ЖК-дисплее и в видоискателе отображается значок <D+>.

## MENU Коррекция периферийной освещенности и aberrаций объектива

Падение освещенности на периферии — характеристика объективов, приводящая к затемнению углов изображения. Образование цветной полосы вдоль очертаний объекта съемки называется хроматической aberrацией. Эти aberrации объектива и падение освещенности можно исправить. По умолчанию для коррекции периферийной освещенности и хроматической aberrации установлено значение **[Включить]**. Если отображается сообщение **[Невозм. коррект. - нет данных]**, см. раздел «Данные для коррекции искажений объектива» на следующей странице.

### Коррекция периферийной освещенности

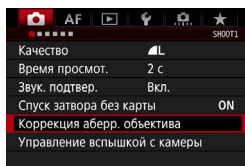

#### 1 Выберите **[Коррекция aberr. объектива]**.

- На вкладке **[1]** выберите **[Коррекция aberr. объектива]**, затем нажмите **< (SET) >**.

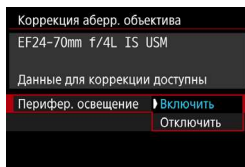

#### 2 Выберите значение.

- Убедитесь в том, что на экране для установленного объектива отображается сообщение **[Данные для коррекции доступны]**.
- Выберите **[Перифер. освещение]** и нажмите **< (SET) >**.
- Выберите пункт **[Включить]**, затем нажмите кнопку **< (SET) >**.

#### 3 Произведите съемку.

- Изображение будет записано со скорректированной периферийной освещенностью.

 В зависимости от условий съемки на периферии изображения могут появляться шумы.

- Применяемая величина коррекции ниже максимальной величины коррекции, которую можно задать с помощью программы Digital Photo Professional (ПО EOS, стр. 521).
- Чем выше чувствительность ISO, тем меньше величина коррекции.

## Коррекция хроматической аберрации

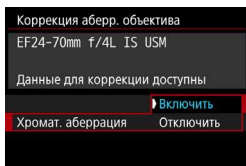

### 1 Выберите значение.

- Убедитесь в том, что на экране для установленного объектива отображается сообщение [Данные для коррекции доступны].
- Выберите [Хромат. аберрация] и нажмите <SET>.
- Выберите пункт [Включить], затем нажмите кнопку <SET>.

### 2 Произведите съемку.

- Изображение будет записано со скорректированной хроматической аберрацией.

## Данные для коррекции искажений объектива

Камера уже содержит данные для коррекции периферийной освещенности и хроматической аберрации приблизительно для 30 объективов. Если выбрано значение [Включить], коррекция периферийной освещенности и цветовой аберрации применяется автоматически для любого объектива, данные для коррекции по которому были зарегистрированы в камере.

С помощью программы EOS Utility (ПО EOS) можно проверить, для каких объективов в камере зарегистрированы данные для коррекции. Кроме того, можно зарегистрировать данные для коррекции для незарегистрированных объективов. Подробные сведения см. в «EOS Utility Инструкция по эксплуатации» (стр. 516).

Если данные для коррекции содержатся в объективе, регистрировать эти данные в камере не требуется.

## **Предупреждения по использованию коррекции искажений объектива**

- Коррекцию периферийной освещенности и хроматической аберрации невозможно применить к уже снятым изображениям JPEG.
- В случае использования объектива другого производителя (не Canon) для коррекции рекомендуется задать настройку **[Отключить]**, даже если отображается сообщение **[Данные для коррекции доступны]**.
- При использовании увеличения во время съемки в режиме Live View коррекция периферийной освещенности и коррекция хроматической аберрации не отражаются на изображении на экране.
- Величина коррекции уменьшается, если для данного объектива нет информации о расстоянии съемки.

## **Примечания по коррекции искажений объектива**

- Если эффект коррекции недостаточно заметен, увеличьте изображение после съемки и проверьте снова.
- Коррекцию можно применять даже при установке экстендера или конвертера Life Size Converter для съемки в натуральную величину.

## MENU Подавление мерцания ☆

При съемке изображений с короткой выдержкой при таких источниках освещения, как флуоресцентные лампы, мигание этих ламп приводит к мерцанию, и экспозиция изображения по вертикали может быть неровной. Если в таких условиях используется серийная съемка, неровная экспозиция или цвета могут возникнуть на всех изображениях.

При съемке с подавлением мерцания камера определяет частоту мигания источника освещения и делает снимок, когда воздействие мерцания на экспозицию или цвет является наименьшим.

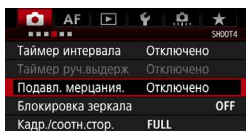

### 1 Выберите [Подавл. мерцания].

- На вкладке [M4] выберите [Подавл. мерцания.] и нажмите <SET>.

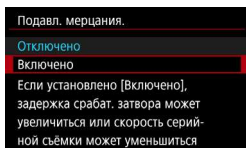

### 2 Выберите [Включено].

### 3 Произведите съемку.

- Съемка производится с уменьшением неравномерности экспозиции или цвета, вызванной мерцанием.



- Если установлено значение [Включено] и съемка производится при мерцающем источнике света, задержка срабатывания затвора может быть больше. Кроме того, скорость серийной съемки может немного снизиться, а интервал съемки может стать неравномерным.
- Данная функция не работает при съемке в режиме Live View и видео-съемке.
- Если в режиме <P> или <Av> выдержка изменяется во время серийной съемки или вы делаете несколько снимков одной сцены с различными выдержками, цветовой тон может быть неправильным. Чтобы избежать неправильного цветового тона, используйте режим <Tv> или <M> с фиксированной выдержкой.
- Цветовой тон снимков, сделанных с параметром [Подавл. мерцания.], установленным на [Включено], может отличаться от снимков, сделанных при установке [Отключено].
- Мерцание с частотой, отличной от 100 Гц или 120 Гц, не распознается. Кроме того, если частота мерцания света изменяется во время серийной съемки, его воздействие невозможно уменьшить.

- Если объект съемки находится на темном фоне или на изображении присутствует яркий свет, мерцание может не распознаваться.
- При определенных типах освещения камера не может уменьшить эффекты мерцания, даже когда отображается < **Flicker!** >.
- В зависимости от источника освещения, обнаружение мерцания может работать неправильно.
- При изменении компоновки кадра значок < **Flicker!** > может периодически появляться и исчезать.
- В зависимости от источников освещения или условий съемки, ожидаемый результат может быть не достигнут даже при использовании данной функции.

- Рекомендуется сделать пробные снимки.
- Если в видоискателе не отображается значок < **Flicker!** >, установите флажок **[Обнаружение мерцания]** в разделе **[Показать/скрыть в видиск.]** (стр. 77). Когда камера подавляет эффекты мерцания при съемке, загорается значок < **Flicker!** >. Если источник освещения не мигает или если мерцание не обнаружено, значок < **Flicker!** > не отображается.
- Если флажок **[Обнаружение мерцания]** установлен, а для параметра **[ 4: Подавл. мерцания.]** задано значение **[Отключено]**, во время экспозамера при мерцающем источнике света в видоискателе мигает предупреждение < **Flicker!** >. Перед съемкой рекомендуется установить значение **[Включено]**.
- В режиме < **A<sup>+</sup>** > эффекты мерцания уменьшаются при съемке, но значок < **Flicker!** > не отображается.
- Подавление мерцания также работает при использовании вспышки. Однако ожидаемый результат может быть не достигнут при съемке с беспроводной вспышкой.



## MENU Установка цветового пространства ☆

Диапазон воспроизводимых цветов называется «цветовым пространством». В этой камере для отснятых изображений можно установить цветовое пространство sRGB или Adobe RGB. Для обычной съемки рекомендуется устанавливать пространство sRGB. В режиме <A+> автоматически устанавливается цветовое пространство [sRGB].

### 1 Выберите [Цвет. простр.].

- На вкладке [CAMERA 2] выберите пункт [Цвет. простр.] и нажмите кнопку <SET>.

### 2 Задайте требуемое цветовое пространство.

- Выберите [sRGB] или [Adobe RGB], затем нажмите кнопку <SET>.

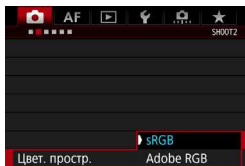

## Adobe RGB

Это цветовое пространство в основном используется для коммерческой печати и других производственных целей. Не рекомендуется использовать эту установку, если Вы не знакомы с технологией обработки изображений, пространством Adobe RGB и правилами Design rule for Camera File System 2.0 (Exif 2.21 или выше). На компьютерах с профилем sRGB и принтерах, не поддерживающих стандарт Design rule for Camera File System 2.0 (Exif 2.21 или выше), изображение будет выглядеть очень блеклым. Поэтому необходима последующая программная обработка изображений.



- Если снятая фотография была сохранена в цветовом пространстве Adobe RGB, то первым символом имени файла будет символ подчеркивания «\_».
- Профиль ICC не добавляется. Описание профилей ICC см. в документе «Digital Photo Professional Инструкция по эксплуатации» (стр. 516).

## MENU Создание и выбор папки

Можно свободно создать и выбрать папку, в которой требуется сохранять снимаемые изображения.

Делать это необязательно, так как папка для сохранения снимаемых изображений создается автоматически.

### Создание папки

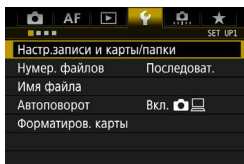

**1 Выберите [Настр.записи и карты/папки].**

- На вкладке [ 1] выберите [Настр. записи и карты/папки], затем нажмите кнопку < >.

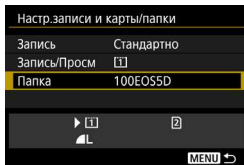

**2 Выберите пункт [Папка].**



**3 Выберите пункт [Создать папку].**

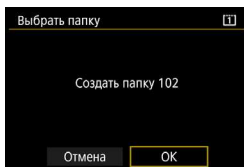

**4 Выберите [OK].**

- ▶ Будет создана папка с номером, увеличенным на единицу.

## Выбор папки

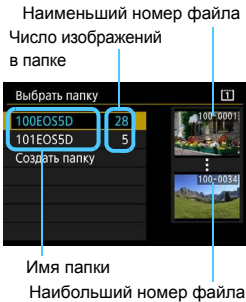

- Выберите папку на экране выбора папки и нажмите кнопку  $\langle \text{SET} \rangle$ .
- ▶ Выбирается папка, в которой будут сохраняться снимаемые изображения.
- Последующие снимаемые изображения записываются в выбранную папку.



## Папки

Например, в имени папки «**100EOS5D**» имя папки начинается с трех цифр (номер папки), за которыми следуют пять алфавитно-цифровых символов. Папка может содержать до 9999 изображений (номера файлов 0001 – 9999). Когда папка заполнена, автоматически создается новая папка с порядковым номером, увеличенным на единицу. Кроме того, новая папка создается автоматически при выполнении ручного сброса (стр. 200). Можно создавать папки с номерами от 100 до 999.

### Создание папок с помощью ПК

При отображении на экране открытой карты памяти создайте новую папку с именем «**DCIM**». Откройте папку DCIM и создайте необходимое количество папок для сохранения и упорядочения изображений. Имя папки должно соответствовать формату «**100ABC\_D**». Первые три цифры соответствуют номеру папки от 100 до 999. Последние пять символов могут быть комбинацией прописных или строчных букв от A до Z, цифр и знака подчеркивания «**\_**». Знак пробела использовать нельзя. Кроме того, имена папок не могут содержать одинаковый трехзначный номер, например «100ABC\_D» и «100W\_XYZ», даже если остальные пять символов имен различаются.

## MENU Изменение имени файла

Имя файла состоит из четырех алфавитно-цифровых символов, за которыми следуют четырехзначный номер изображения (стр. 199) и расширение. Первые четыре алфавитно-цифровых символа задаются на заводе-изготовителе и являются уникальными для камеры. Однако их можно изменить. С помощью параметра «Польз. настр.1» можно изменить эти четыре символа и зарегистрировать их. С помощью параметра «Польз. настр.2» можно зарегистрировать три символа, а четвертый слева символ будет добавляться автоматически, указывая на размер изображения.

(Пример) ВЕЗВ0001.JPG

### Регистрация или изменение имени файла

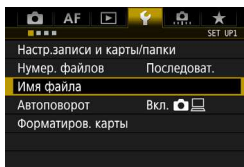

#### 1 Выберите пункт [Имя файла].

- На вкладке [1] выберите пункт [Имя файла], затем нажмите кнопку <SET>.

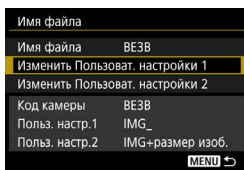

#### 2 Выберите пункт [Изменить Пользоват. настройки \*].

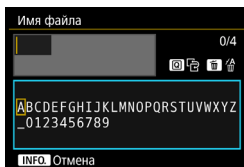

#### 3 Введите любые алфавитно-цифровые символы.

- Для параметра «Польз. настр.1» введите 4 символа. Для параметра «Польз. настр.2» введите 3 символа.
- Для удаления ненужных символов нажимайте кнопку <[trash]>.
- Нажмите кнопку <[Q]>. Текстовая палитра выделяется цветной рамкой, и можно вводить текст.



- Дискон <☉> или <☼> переместите рамку  на требуемый символ. Затем нажмите <SET> для ввода этого символа.

## 4 Выйдите из режима настройки.

- После ввода требуемого количества символов нажмите кнопку <MENU>, затем выберите [OK].
- ▶ Зарегистрированное имя файла будет сохранено.

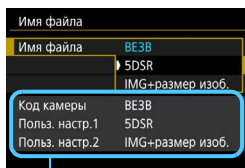

Настройки

## 5 Выберите зарегистрированное имя файла.

- Выберите [Имя файла] и нажмите кнопку <SET>.
- Выберите зарегистрированное имя файла и нажмите кнопку <SET>.
- Если зарегистрирован параметр «Польз. настр.2», выберите «\*\*\* (3 зарегистрированных символа) + размер изоб.».



Первый символ не может быть символом подчеркивания «\_».



## Пользовательская настройка 2

Если выбран вариант «\*\*\* + размер изоб.», зарегистрированный в параметре «Польз. настр.2», при съемке изображения автоматически добавляется символ качества записи изображений в виде четвертого слева символа имени. Символы качества записи изображений имеют следующие значения:

«***L» =  L /  L / RAW	«***M» =  M1 /  M1 / M RAW
«***N» =  M2 /  M2	«***S» =  S1 /  S1 / S RAW
«***T» = S2	«***U» = S3

При передаче изображений на компьютер автоматически добавленный четвертый символ включается в имя файла. Размер изображения можно определить без открытия файла. Изображения RAW и JPEG различаются по расширению имени файла.



- Для изображений JPEG используется расширение «.JPG», для изображений RAW – «.CR2», а для видеофайлов – «.MP4».
- При видеосъемке с «Польз. настр.2» в качестве четвертого символа имени используется символ подчеркивания «\_».

## MENU Способы нумерации файлов

Четырехзначный номер файла аналогичен номеру кадра на пленке. (Пример) **ВЕЗВ0001.JPG**

Снятым изображениям присваиваются последовательные номера файлов от 0001 до 9999, и изображения сохраняются в одной папке. Можно изменить способ присвоения номеров файлам.

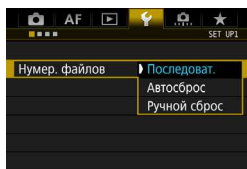

### 1 Выберите пункт [Нумер. файлов].

- На вкладке [1] выберите пункт [Нумер. файлов], затем нажмите кнопку <SET>.

### 2 Выберите способ нумерации файлов.

- Выберите настройку, затем нажмите кнопку <SET>.

## Последовательная

**Последовательная нумерация файлов сохраняется даже после замены карты памяти или создания новой папки.**

Даже при замене карты памяти, создании новой папки или смене карты для записи изображений (например, [1] → [2]) нумерация сохраняемых файлов изображений последовательно продолжается до 9999. Это удобно, если требуется хранить изображения с номерами в диапазоне от 0001 до 9999 с нескольких карт памяти в одной папке на компьютере.

Если карта, установленная взамен предыдущей, или существующая папка уже содержит ранее записанные изображения, нумерация файлов новых изображений может продолжиться, начиная с последнего номера файла изображения, записанного ранее на карту памяти или в папку. Если требуется использовать последовательную нумерацию файлов, рекомендуется каждый раз устанавливать вновь отформатированную карту памяти.

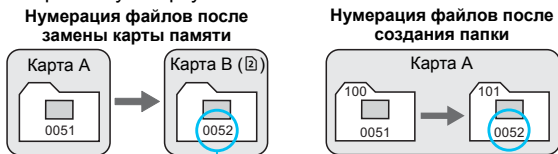

Следующий последовательный номер файла

## Автосброс

**Нумерация файлов начинается заново с 0001 каждый раз при замене карты или создании новой папки.**

При замене карты памяти, создании новой папки или смене карты для записи изображений (например, [1] → [2]), нумерация сохраняемых файлов изображений продолжается последовательно с 0001. Это удобно, если изображения требуется систематизировать по картам памяти или папкам.

Если карта, установленная взамен предыдущей, или существующая папка уже содержит ранее записанные изображения, нумерация файлов новых изображений может продолжиться, начиная с последнего номера файла изображения, записанного ранее на карту памяти или в папку. Если требуется сохранять изображения с нумерацией файлов, начинающейся с 0001, используйте каждый раз заново отформатированную карту памяти.

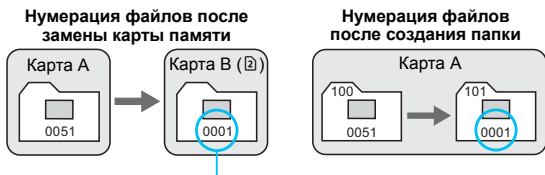

Нумерация файлов сбрасывается

## Ручной сброс

**Служит для сброса нумерации файлов на 0001 вручную или для начала нумерации файлов в новой папке с 0001.**

При выполнении сброса нумерации файлов вручную автоматически создается новая папка, и нумерация файлов изображений, сохраняемых в этой папке, начинается с 0001.

Это удобно, если требуется, например, использовать отдельные папки для изображений, снятых вчера и снятых сегодня. После ручного сброса восстанавливается режим последовательной нумерации файлов или автосброс. (Диалоговое окно подтверждения ручного сброса не отображается.)

⚠ Если номер файла в папке 999 достигает 9999, съемка невозможна, даже если на карте памяти осталось свободное место. На ЖК-экран выводится сообщение о необходимости замены карты памяти. Замените карту памяти.



# MENU Настройка информации об авторских правах ☆

Указанные данные об авторских правах записываются в изображении в виде информации Exif.

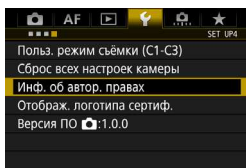

## 1 Выберите [Инф. об автор. правах].

- На вкладке [4] выберите пункт [Инф. об автор. правах], затем нажмите кнопку <SET>.

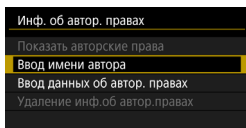

## 2 Выберите необходимые параметры.

- Выберите параметр [Ввод имени автора] или [Ввод данных об автор. правах], затем нажмите кнопку <SET>.

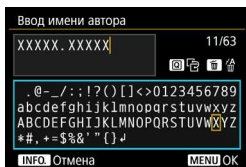

## 3 Введите текст.

- Нажмите кнопку <Q>. Текстовая палитра выделяется цветной рамкой, и можно вводить текст.
- Дискон <O> или <D> переместите рамку на требуемый символ. Затем нажмите <SET> для ввода этого символа.
- Можно ввести до 63 символов.
- Для удаления символа нажмите кнопку <W>.
- Для отмены ввода текста нажмите кнопку <INFO>, затем выберите [OK].

## 4 Выйдите из режима настройки.

- После ввода текста нажмите кнопку <MENU>, затем выберите [OK].
- ▶ Информация сохраняется.

## Проверка информации об авторских правах

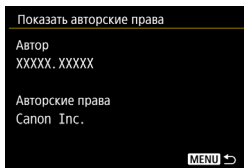

Выбрав на шаге 2 пункт **[Показать авторские права]**, можно проверить введенную информацию в полях **[Автор]** и **[Авторские права]**.

## Удаление информации об авторских правах

Выбрав на шаге 2 на предыдущей странице пункт **[Удаление инф.об автор.правах]**, можно удалить введенную информацию из полей **[Автор]** и **[Авторские права]**.

 Если запись в полях «Автор» или «Авторские права» слишком длинная, при выборе **[Показать авторские права]** она может отображаться не полностью.

 Ввести или проверить информацию об авторских правах можно также с помощью программы EOS Utility (ПО EOS, стр. 521).

# 5

## Расширенные операции

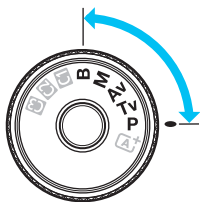

В режимах съемки **<P>** **<Tv>** **<Av>** **<M>** **<B>** можно выбрать выдержку, диафрагму и другие настройки камеры, чтобы изменять экспозицию и добиваться требуемого результата.

- Значок ☆ в правом верхнем углу заголовка страницы указывает, что эту функцию можно использовать только в следующих режимах: **<P>** **<Tv>** **<Av>** **<M>** **<B>**.
- Если нажать кнопку спуска затвора наполовину, а затем отпустить, значения экспозиции будут отображаться в видоискателе и на ЖК-дисплее еще в течение 4 секунд (⌀4).
- Сведения о функциях, настраиваемых в каждом режиме съемки, см. на стр. 456.



Сдвиньте переключатель блокировки **<LOCK▶>** влево.

## P: Программная АЕ

Выдержка и величина диафрагмы устанавливаются камерой автоматически в соответствии с яркостью объекта. Это называется программной АЕ.

\* <P> означает «программа».

\* АЕ означает «автоэкспозиция».



**1 Поверните диск установки режима в положение <P>.**



**2 Сфокусируйтесь на объект.**

- Смотря в видоискатель, наведите точку AF на объект. Затем наполовину нажмите кнопку спуска затвора.
- ▶ После выполнения фокусировки в видоискателе загорается индикатор фокусировки <●> (в режиме покадрового AF).
- ▶ Производится автоматическая установка выдержки и диафрагмы, которые отображаются на ЖК-дисплее и в видоискателе.



**3 Проверьте изображение на экране.**

- Если индикаторы выдержки и величины диафрагмы не мигают, будет установлена правильная экспозиция.



**4 Произведите съемку.**

- Выберите композицию кадра и полностью нажмите кнопку спуска затвора.



- Если мигают выдержка «30''» и самая малая величина диафрагмы, это означает недоэкспонирование. Увеличьте чувствительность ISO или используйте вспышку.





- Мигание значения выдержки «8000» и самого большого диафрагменного числа означает переэкспонирование. Уменьшите чувствительность ISO или уменьшите количество света, проходящего через объектив, с помощью нейтрального фильтра (продается отдельно).



### Различия между режимами <P> и <A+>

В режиме <A+> многие функции, такие как режим AF и режим замера экспозиции, устанавливаются автоматически во избежание получения испорченных снимков. Количество функций, которые может задать пользователь, ограничено. В режиме <P> автоматически устанавливается только выдержка и величина диафрагмы. В нем можно свободно задавать настройку режима AF, режима замера экспозиции и других функций (стр. 456).

### Сдвиг программы

- В режиме программной AE можно произвольно изменять комбинацию выдержки и величины диафрагмы (программу), автоматически устанавливаемую камерой, сохраняя при этом постоянную экспозицию. Это называется сдвигом программы.
- Для сдвига программы нажмите кнопку спуска затвора наполовину, затем поворачивайте диск <  > до отображения требуемой выдержки или диафрагмы.
- Сдвиг программы автоматически отменяется после завершения работы таймера замера экспозиции (  4 ) (индикация значения экспозиции выключается).
- Сдвиг программы не может использоваться при съемке со вспышкой.

## Tv: AE с приоритетом выдержки

В этом режиме пользователь устанавливает выдержку, а камера автоматически устанавливает величину диафрагмы для получения стандартной экспозиции в соответствии с яркостью объекта. Это называется AE с приоритетом выдержки. Меньшая выдержка позволяет получать резкое изображение движущихся объектов при съемке динамичных сюжетов. Большая выдержка позволяет получить эффект размытия, создающий ощущение движения.

\* <Tv> означает «значение времени».



Эффект размытости, создающий ощущение движения (Длинная выдержка: 1/30 с)



Резкое изображение динамичного сюжета (Короткая выдержка: 1/2000 с)



**1** Поверните диск установки режима в положение <Tv>.

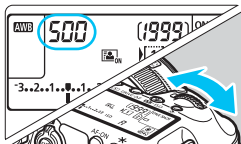

**2** Установите требуемую выдержку.

- Следя за индикацией на ЖК-дисплее или в видоискателе, поворачивайте диск <  >.

**3** Сфокусируйтесь на объекте.

- Нажмите кнопку спуска затвора наполовину.
- ▶ Диафрагма устанавливается автоматически.



**4** Проверьте изображение на экране видоискателя и произведите съемку.

- Если индикатор величины диафрагмы не мигает, будет получена стандартная экспозиция.



- Мигание минимального диафрагменного числа означает недоэкспонирование. Дискон <  > увеличивайте выдержку, пока значение величины диафрагмы не перестанет мигать, либо увеличьте чувствительность ISO.



- Мигание максимального диафрагменного числа означает переэкспонирование. Дискон <  > уменьшайте выдержку, пока значение величины диафрагмы не перестанет мигать, либо уменьшите чувствительность ISO.



### Индикация выдержки

Индикация выдержки от **8000** до **4** означает знаменатель дробного значения выдержки. Например, «**125**» означает 1/125 с, «**0"5**» означает 0,5 с, а «**15"**» означает 15 с.

## Av: AE с приоритетом диафрагмы

В этом режиме пользователь устанавливает величину диафрагмы, а камера автоматически устанавливает выдержку для получения стандартной экспозиции в соответствии с яркостью объекта. Это называется AE с приоритетом диафрагмы. Большое диафрагменное число (меньшее отверстие диафрагмы) обеспечивает большую глубину резкости, т. е. большую резкость переднего и заднего планов. Напротив, меньшее диафрагменное число (большее отверстие диафрагмы) уменьшает глубину резкости, т. е. уменьшает резкость переднего и заднего планов.

\* <Av> означает «величину диафрагмы» (отверстие диафрагмы).



Размытый фон



Резкий передний и задний план

(С меньшим диафрагменным числом: f/5.6)

(С большим диафрагменным числом: f/32)



**1** Поверните диск установки режима в положение <Av>.

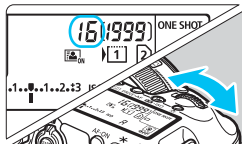

**2** Установите требуемую диафрагму.

- Следя за индикацией на ЖК-дисплее или в видоискателе, поворачивайте диск <  >.

**3** Сфокусируйтесь на объекте.

- Нажмите кнопку спуска затвора наполовину.
- ▶ Выдержка устанавливается автоматически.



**4** Проверьте изображение на экране видоискателя и произведите съемку.

- Если индикатор выдержки не мигает, будет получена стандартная экспозиция.



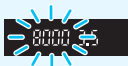

- Мигающая выдержка «30"» означает недодержку. Диском <img alt="Aperture ring icon" data-bbox="455 130 495 150"/> увеличивайте отверстие диафрагмы (уменьшайте диафрагменное число), пока индикатор выдержки не перестанет мигать, или увеличьте чувствительность ISO.
- Мигающая выдержка «8000"» означает передержку. Диском <img alt="Aperture ring icon" data-bbox="455 245 495 265"/> уменьшайте отверстие диафрагмы (увеличивайте диафрагменное число), пока индикатор выдержки не перестанет мигать, или уменьшите чувствительность ISO.



### Индикация диафрагмы

Чем больше диафрагменное число, тем меньше диаметр отверстия диафрагмы. Диафрагменные числа будут различаться в зависимости от объектива. Если на камеру не установлен объектив, отображается величина диафрагмы «00».

## Просмотр глубины резкости ☆

Величина диафрагмы изменяется только в момент съемки фотографии. В остальное время диафрагма остается открытой. Поэтому когда вы смотрите на сцену съемки через видоискатель или на ЖК-экране, вы видите малую глубину резкости.

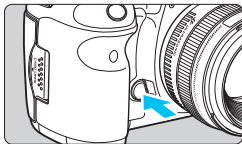

Нажав кнопку предварительного просмотра глубины резкости, можно привести диафрагму объектива в соответствие с текущей установкой и проверить глубину резкости (диапазон приемлемой фокусировки).



- Большое диафрагменное число обеспечивает большой диапазон приемлемой фокусировки переднего и заднего планов. Однако изображение в видоискателе будет более темным.
- При просмотре изображения в режиме Live View (стр. 256) можно изменить диафрагму и нажать кнопку просмотра глубины резкости, чтобы оценить изменение глубины резкости.
- При нажатой кнопке просмотра глубины резкости экспозиция фиксируется (фиксация AE).

# M: Ручная экспозиция

В этом режиме пользователь самостоятельно устанавливает требуемые выдержку и величину диафрагмы. Для определения экспозиции ориентируйтесь на индикатор величины экспозиции в видоискателе или используйте имеющиеся в продаже экспонометры. Этот способ называется ручной экспозицией.

\* <M> означает «ручная».



**1 Поверните диск установки режима в положение <M>.**

**2 Установите чувствительность ISO (стр. 158).**

**3 Установите выдержку и диафрагму.**

- Для установки выдержки поворачивайте диск <⚙>.
- Для установки диафрагмы поворачивайте диск <⦿>.
- Если диафрагму установить не удастся, сдвиньте переключатель блокировки <LOCK> влево, после чего поверните диск <⚙> или <⦿>.

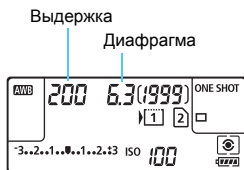

**4 Сфокусируйтесь на объект.**

- Нажмите кнопку спуска затвора наполовину.
- ▶ Значение экспозиции отображается в видоискателе и на ЖК-дисплее.
- Метка величины экспозиции <↑> позволяет определить степень отклонения от стандартной величины экспозиции.

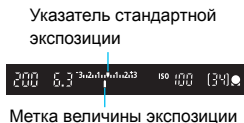

**5 Установите экспозицию и произведите съемку.**

- Проверьте индикатор величины экспозиции и установите требуемую выдержку и величину диафрагмы.
- Если установленная величина экспозиции отличается на  $\pm 3$  ступени от стандартной величины, на индикаторе крайних значений величины экспозиции отображается значок <◀> или <▶>.

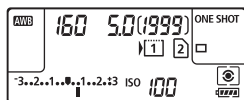

## Компенсация экспозиции с автоматической установкой ISO

Если установлена чувствительность ISO **A** (AUTO), компенсацию экспозиции (стр. 214) можно установить следующим образом.

- [**☑2**: **Комп.эксп./AEB**]
- В пункте [**☑3**: **Назначение элементов управл.**] выберите [**SET**: **Комп.эксп.(удерж.кнопку, пов. 🌞)**] (стр. 423).
- Быстрое управление (стр. 61)



- Если задана автоматическая установка ISO, чувствительность ISO изменяется в соответствии со значениями выдержки и диафрагмы для достижения стандартной экспозиции. Поэтому, возможно, не удастся достичь желаемого эффекта экспозиции. В таком случае установите компенсацию экспозиции.
- Если используется вспышка и задана автоматическая установка ISO, компенсация экспозиции не применяется, даже если задана величина компенсации экспозиции.



- Если в разделе [**☑2**: **Auto Lighting Optimizer/☑2**: **Автокоррекция яркости**] снять флажок <✓> у пункта [**Откл. в режимах M и B**], функцию Auto Lighting Optimizer (Автокоррекция яркости) можно будет задать даже в режиме <M> (стр. 182).
- При автоматической установке ISO можно зафиксировать чувствительность ISO, нажав кнопку <★>.
- Если нажать кнопку <★> и изменить композицию кадра, индикатор величины экспозиции показывает разницу в уровне экспозиции по сравнению с моментом нажатия кнопки <★>.
- Если в режиме <P>, <Tv> или <Av> была применена компенсация экспозиции (стр. 214), а затем был установлен режим съемки <M> с автоматической установкой ISO, сохраняется уже заданная величина компенсации экспозиции.
- Если задана автоматическая установка ISO и для параметра [**☑1**: **Шаг изменения чувств. ISO**] задано значение [**Шаг 1/2**], любая компенсация экспозиции с шагом 1/2 реализуется изменением чувствительности ISO (шаг 1/3) и выдержки. Однако индикация выдержки не изменяется.

## Выбор режима замера экспозиции ☆

Можно выбрать один из четырех способов измерения яркости объекта. В режиме <A+> оценочный замер устанавливается автоматически.

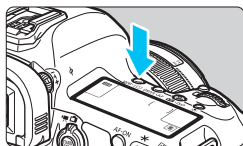

1 Нажмите кнопку <WB·>. (⓪6)

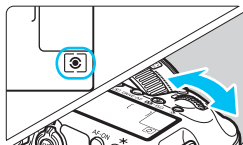

2 Выберите режим замера экспозиции.

- Следя за индикацией на ЖК-дисплее или в видоискателе, поворачивайте диск <>.

: Оценочный замер

: Частичный замер экспозиции

: Точечный замер

: Центрально-взвешенный замер

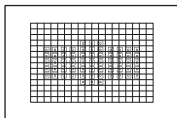

 **Оценочный замер**

Это универсальный режим замера экспозиции, подходящий даже для объектов в контрольном свете. Камера автоматически устанавливает экспозицию в соответствии со сценой.

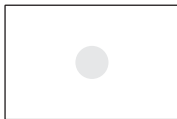

 **Частичный замер экспозиции**

Удобен, когда фон значительно ярче снимаемого объекта из-за контрольного освещения и т. п. Частичный замер экспозиции покрывает около 6,1% площади видоискателя по центру кадра.

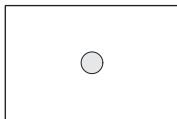

 **Точечный замер**







Предназначен для замера экспозиции определенной точки объекта или сцены. Точечный замер покрывает около 1,3% площади видоискателя по центру кадра. В видоискателе отображается круг точечного замера.



 **Центрально-взвешенный замер**

Результаты замера взвешиваются относительно центра видоискателя с последующим усреднением для всей сцены.



- В режиме  (Оценочный замер) экспозиция фиксируется после нажатия кнопки спуска затвора наполовину и достижения фокусировки (в режиме «Покадровый AF»). В режимах  (Частичный замер экспозиции),  (Точечный замер) и  (Центрально-взвешенный замер) экспозиция устанавливается в момент съемки. (При нажатии кнопки спуска затвора наполовину фиксация не производится.)
- Если установлен  (Точечный замер), в видоискателе может отображаться значок  (стр. 409).

## Установка компенсации экспозиции ☆

Компенсация экспозиции служит для получения более светлого изображения, то есть для увеличения стандартной экспозиции, либо для получения более темного изображения, а значит уменьшения стандартной экспозиции, установленной камерой.

Компенсацию экспозиции можно задать в режимах съемки <P>, <Tv> и <Av>. Хотя для компенсации экспозиции можно задать до  $\pm 5$  ступеней с шагом 1/3 ступени, индикатор компенсации экспозиции на ЖК-дисплее и в видоискателе может отображать значение в пределах  $\pm 3$  ступеней. Чтобы задать компенсацию экспозиции свыше  $\pm 3$  ступеней, используйте быстрое управление (стр. 61) или следуйте инструкциям для параметра [Ⓜ2: Комп.эксп./АЕВ] на следующей странице.

Информацию об установке компенсации экспозиции, если заданы режим <M> и автоматическая установка чувствительности ISO, см. на стр. 211.

### 1 Проверьте экспозицию.

- Нажмите кнопку спуска затвора (Ⓜ4) наполовину и проверьте индикатор величины экспозиции.

### 2 Установите величину компенсации экспозиции.

- Глядя в видоискатель или на ЖК-дисплей, поворачивайте диск <Ⓜ>.
- Если установка невозможна, сдвиньте переключатель блокировки <LOCK▶> влево, после чего поверните диск <Ⓜ>.

### 3 Произведите съемку.

- Для отмены компенсации экспозиции установите индикатор величины <Ⓜ/Ⓜ> экспозиции на указатель стандартной экспозиции (<Ⓜ/Ⓜ> или <Ⓜ/Ⓜ>).

Увеличенная экспозиция для увеличения яркости



Уменьшенная экспозиция для уменьшения яркости



⚠ Если для параметра [Ⓜ2: Auto Lighting Optimizer/Ⓜ2: Автокоррекция яркости] (стр. 182) установлено любое другое значение, кроме [Запрещена], изображение может выглядеть ярким даже при установленной отрицательной компенсации экспозиции для более темного изображения.

- Величина компенсации экспозиции сохраняется даже после установки переключателя питания в положение <OFF>.
- После установки величины компенсации экспозиции можно предотвратить непреднамеренное изменение величины компенсации экспозиции, переместив переключатель <LOCK▶> вправо.
- Если установленная величина компенсации экспозиции превышает  $\pm 3$  ступени, на индикаторе величины экспозиции у крайнего значения отображается значок <Ⓜ/Ⓜ> или <Ⓜ/Ⓜ>.

## Автоматический брекетинг экспозиции (АЕВ) ☆

Автоматически изменяя выдержку или величину диафрагмы, камера делает три последовательных кадра с экспозиционной вилкой шириной до  $\pm 3$  ступеней (величина устанавливается с шагом 1/3 ступени). Это называется автоматическим брекетингом экспозиции (АЕВ).

\* АЕВ означает «автоматический брекетинг экспозиции».

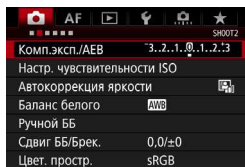

### 1 Выберите пункт [Комп.эксп./АЕВ].

- На вкладке [CAMERA 2] выберите [Комп. эксп./АЕВ], а затем нажмите <SET>

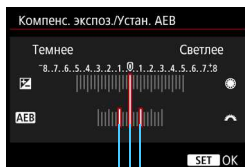

Диапазон АЕВ

### 2 Установите диапазон АЕВ.

- Диск <DISK> установите диапазон АЕВ. Поворачивая диск <DISK>, можно установить величину компенсации экспозиции.
- Для этого нажмите <SET>.
- ▶ После закрытия меню на ЖК-дисплее отображаются символ <CAMERA 2> и диапазон АЕВ.

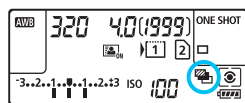

### 3 Произведите съемку.

- Три кадра в режиме брекетинга снимаются согласно установленному режиму работы затвора в следующей последовательности: стандартная экспозиция, уменьшенная экспозиция и увеличенная экспозиция.
- АЕВ не отменяется автоматически. Для отмены АЕВ выполните шаг 2 для отключения отображения диапазона АЕВ.

Стандартная экспозиция















Уменьшенная экспозиция



Увеличенная экспозиция



-  При съемке в режиме АЕВ мигают значок  в видоискателе и  на ЖК-дисплее.
- Если задан режим работы затвора  или , для каждого снимка требуется три раза нажать кнопку спуска затвора. Если задан режим ,  или , при полном нажатии кнопки спуска затвора снимается серия из трех кадров в режиме брекетинга, после чего камера автоматически прекращает съемку. Если задан режим  или , три кадра в режиме брекетинга снимаются серией после задержки 10 или 2 с.
- АЕВ можно установить в сочетании с компенсацией экспозиции.
- Если установленное значение АЕВ превышает  $\pm 3$  ступени, на краю индикатора величины экспозиции отображается значок  или .
- Функция АЕВ не может использоваться при съемке со вспышкой, при ручной длительной выдержке или при включенном режиме **[Шумопод.при серийн.съемке]** либо **[Режим HDR]**.
- АЕВ отменяется автоматически при установке переключателя питания в положение **<OFF>** или при готовности вспышки к съемке.



## ✳ Фиксация АЕ ☆

Фиксацию АЕ следует использовать, если область фокусировки должна отличаться от области экспозамера или если требуется снять несколько кадров с одинаковой экспозицией. Для фиксации АЕ нажмите кнопку <✳>, затем измените композицию кадра и произведите съемку. Это называется фиксацией АЕ. Данный прием удобен при съемке объектов с подсветкой сзади и т. п.

### 1 Сфокусируйтесь на объект.

- Нажмите кнопку спуска затвора наполовину.
- ▶ Отображаются параметры экспозиции.

### 2 Нажмите кнопку <✳>. (⊙4)

- ▶ В видоискателе загорается значок <✳>, указывая на то, что значение экспозиции зафиксировано (фиксация АЕ).
- При каждом нажатии кнопки <✳> фиксируется текущее значение экспозиции.

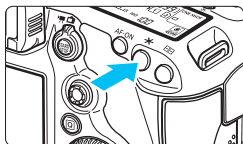

### 3 Измените композицию кадра и произведите съемку.

- Если требуется сохранить фиксацию АЕ для съемки нескольких кадров, удерживайте нажатой кнопку <✳> и нажмите кнопку спуска затвора для съемки другого кадра.



## Работа функции фиксации АЕ

Режим замера экспозиции (стр. 212)	Способ выбора точки АF (стр. 93)	
	Автоматический выбор	Ручной выбор
	Фиксация АЕ применяется в точке АF, в которой обеспечена фокусировка.	Фиксация АЕ применяется в выбранной точке АF.
	Фиксация АЕ применяется в центральной точке АF.	

\* Когда переключатель режима фокусировки на объективе установлен в положение <MF>, фиксация АЕ применяется в центральной точке АF.

Фиксация АЕ невозможна при использовании ручных длительных выдержек.

## В: Ручные длительные выдержки

В этом режиме затвор остается открытым все время, пока кнопка спуска затвора удерживается полностью нажатой, и закрывается при отпускании кнопки спуска затвора. Такой прием называется ручной длительной выдержкой. Ручные длительные выдержки рекомендуется использовать при ночных съемках, съемке фейерверков, неба и других объектов, для которых требуется длительная выдержка.



**1 Поверните диск установки режима в положение <В>.**

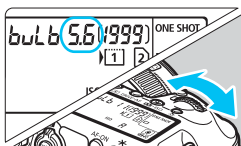

**2 Установите требуемую диафрагму.**

- Следя за индикацией на ЖК-дисплее или в видоискателе, поворачивайте диск <☀> или <☀>.

Истекшее время экспонирования

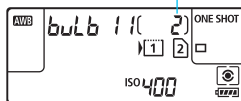

**3 Произведите съемку.**

- Экспонирование продолжается, пока кнопка спуска затвора удерживается полностью нажатой.
- ▶ На ЖК-дисплее отображается истекшее время экспонирования.

- Не направляйте камеру на яркий источник света, например на солнце или на яркий источник искусственного света. Это может привести к повреждению датчика изображения или внутренних деталей камеры.
- При длительных выдержках уровень шума выше обычного.
- Если выбрана автоматическая установка ISO, задается чувствительность ISO 400 (стр. 160).
- Если вместо таймера ручной выдержки используется автоспуск и блокировка зеркала, для съемки с ручной длительной выдержкой удерживайте кнопку спуска затвора полностью нажатой на все время задержки автоспуска + время ручной длительной выдержки. Если отпустить кнопку спуска затвора во время обратного отсчета автоспуска, будет слышен звук срабатывания затвора, но съемка не производится. С таймером ручной выдержки при съемке в тех же условиях не требуется удерживать кнопку спуска затвора полностью нажатой.



- Настройка [**3**: Шумопод. при длит. выдержке] позволяет уменьшить шум изображения, вызванный длительной выдержкой (стр. 185).
- Для съемки с ручной длительной выдержкой рекомендуется использовать штатив и таймер ручной выдержки. При ручной длительной выдержке также можно использовать блокировку зеркала (стр. 234).
- Кроме того, снимать с ручной длительной выдержкой можно при помощи дистанционного переключателя RS-80N3 или пульта ДУ с таймером TC-80N3 (оба продаются отдельно, стр. 237).
- При съемке с ручной длительной выдержкой можно также использовать пульт ДУ RC-6 (продается отдельно, стр. 237). При нажатии кнопки передачи на пульте ДУ ручная длительная выдержка включается немедленно или через 2 с. Для прекращения ручной длительной выдержки нажмите кнопку еще раз.

## Таймер ручной выдержки <sup>☆</sup>

Можно заранее установить время экспозиции при ручной длительной выдержке. При использовании таймера ручной выдержки не требуется удерживать кнопку спуска затвора нажатой во время ручной длительной выдержки. Это уменьшает сотрясение камеры.

Таймер ручной выдержки можно установить только в режиме съемки **<B>** (Ручная выдержка). Он не может быть установлен (или не работает) в любом другом режиме съемки.

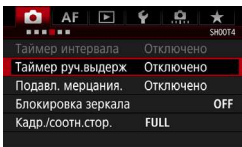

### 1 Выберите [**Таймер руч.выдерж**].

- На вкладке [**4**] выберите пункт [**Таймер руч.выдерж**] и нажмите **<SET>**.

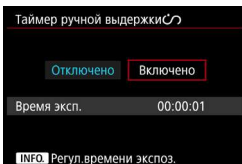

### 2 Выберите [**Включено**].

- Выберите [**Включено**], затем нажмите кнопку **<INFO.>**.

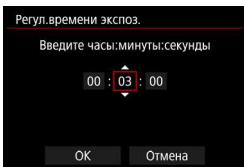

### 3 Задайте нужное время экспонирования.

- Выберите часы, минуты или секунды.
- Нажмите кнопку  $\langle \text{SET} \rangle$  для отображения символа  $\langle \text{⏱} \rangle$ .
- Установите нужное значение, затем нажмите  $\langle \text{SET} \rangle$  (возврат к  $\langle \text{□} \rangle$ ).

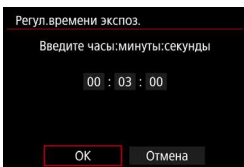

### 4 Выберите [ОК].

- ▶ На экране меню отображается установленное время.
- ▶ После закрытия меню на ЖК-дисплее отображается символ  $\langle \text{⏱} \rangle$ .

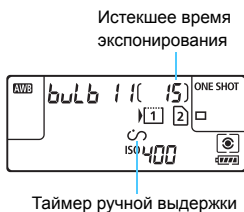

### 5 Произведите съемку.

- ▶ Полностью нажмите кнопку спуска затвора. Начинается ручная длительная выдержка, которая продолжается до истечения заданного времени.
- Для отмены установки таймера выберите на шаге 2 значение **[Отключено]**.

- Если полностью нажать кнопку спуска затвора во время работы таймера ручной выдержки, ручная длительная выдержка прекращается.
- При любом из следующих действий таймер ручной выдержки отменяется (устанавливается значение **[Отключено]**): установка переключателя питания в положение **<OFF>**, замена аккумулятора, замена карты памяти, переключение на видеосъемку или изменение режима съемки на любой другой, кроме **<В>**.

# HDR: Съемка HDR (расширенный динамический диапазон) ☆

Детализация светлых и темных участков сохраняется для расширенного динамического диапазона тонов даже в высококонтрастных сценах. Режим HDR подходит для съемки пейзажей и натюрмортов. В режиме HDR для каждой фотографии снимается серия из трех кадров с разной экспозицией (стандартная экспозиция, недозэкспонирование, перезэкспонирование), которые затем автоматически объединяются в один. Изображение HDR записывается в виде JPEG-изображения.

\* HDR означает High Dynamic Range — расширенный динамический диапазон.

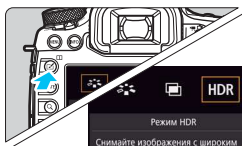

1 Нажмите кнопку < [✓] >.

2 Выберите режим HDR.

- Выберите [HDR] и нажмите < (SET) >.
- ▶ Открывается экран режима HDR.



3 Задайте [Настр.дин.диапаз.].

- Выберите нужный динамический диапазон и нажмите < (SET) >.
- При выборе значения [Авто] динамический диапазон задается автоматически в зависимости от общего тонального диапазона изображения.
- Чем больше число, тем шире будет динамический диапазон.
- Для завершения съемки в режиме HDR выберите [Откл. HDR].

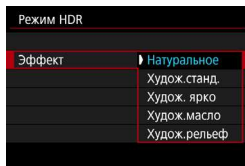

4 Установите [Эффект].

- Выберите требуемый эффект и нажмите кнопку < (SET) >.



- Съемку в режиме HDR можно также настроить с помощью [3: Режим HDR].

## Эффекты

- **Натуральное**

Сохраняется широкий тональный диапазон изображений, в то время как при обычной съемке детали на светлых и темных участках были бы утрачены. Потеря детализации в светлых и темных областях уменьшается.

- **Худож.станд.**

Детализация изображения на светлых и темных участках сохраняется лучше, чем в случае эффекта [**Натуральное**], контрастность снижается и переходы между оттенками становятся более мягкими, благодаря чему фотография напоминает живопись. Очертания предметов имеют светлые (или темные) края.

- **Худож. ярко**

Цвета более насыщенные, чем в случае эффекта [**Худож.станд.**], низкая контрастность и мягкие переходы оттенков создают графический эффект.

- **Худож.масло**

Цвета максимально насыщены, благодаря чему предмет съемки выступает вперед, а изображение в целом выглядит как масляная живопись.

- **Худож.рельеф**

Насыщенность цветов, яркость, контрастность и переходы оттенков приглушены, благодаря чему изображение выглядит плоским. Фотография выглядит старой, выцветшей. Очертания предметов имеют светлые (или темные) края.

	Худож.станд.	Худож. ярко	Худож.масло	Худож.рельеф
Насыщенность	Стандартная	Высокая	Более высокая	Низкая
Выделение контуров	Стандартное	Слабое	Сильное	Более сильное
Яркость	Стандартная	Стандартная	Стандартная	Пониженная
Тон	Мягкий	Мягкий	Мягкий	Более мягкий

 Каждый эффект применяется в зависимости от характеристик текущего установленного стиля изображения (стр. 164).

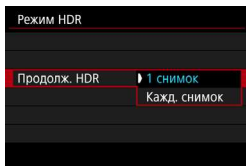

## 5 Задайте [Продолж. HDR].

- Выберите [1 снимок] или [Кажд. снимок], затем нажмите <SET>.
- С настройкой [1 снимок] съёмка HDR отменяется автоматически по завершении съёмки.
- С настройкой [Кажд. снимок] съёмка HDR продолжается до изменения значения параметра на шаге 3 на [Откл. HDR].

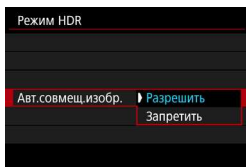

## 6 Задайте [Авт.совмещ.изобр.].

- Для съёмки с рук выберите [Разрешить]. Для съёмки со штативом выберите [Запретить], затем нажмите <SET>.

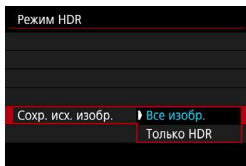

## 7 Укажите, какие изображения нужно сохранять.

- Для сохранения всех трех изображений и объединенного изображения HDR выберите [Все изобр.], затем нажмите <SET>.
- Для сохранения только изображения HDR выберите [Только HDR], затем нажмите <SET>.

## 8 Произведите съемку.

- Съемка в режиме HDR возможна с использованием видеоискателя, а также при съемке в режиме Live View.
- ▶ На ЖК-дисплее отображается значок <HDR>.
- При полном нажатии кнопки спуска затвора последовательно снимаются три кадра и изображение HDR записывается на карту.

- Если задан тип RAW качества записи изображений, HDR-изображение записывается с качеством **L**. Если задан тип RAW+JPEG качества записи изображений, HDR-изображение записывается с установленным качеством JPEG.
- Съемка HDR невозможна при расширении диапазона ISO (L, H). Съемка HDR возможна в диапазоне ISO 100 – ISO 6400.
- При съемке в режиме HDR вспышка не срабатывает.
- При съемке в режиме HDR для настроек [**2: Auto Lighting Optimizer/2: Автокоррекция яркости**], [**3: Приоритет светов**] и [**5: Имитация экспоз.**] автоматически устанавливается значение [**Запрещена/Запрещен**].
- Установка АЕВ невозможна.
- При съемке движущегося объекта за ним могут появиться остаточные следы.
- При съемке HDR 3 изображения снимаются с различными автоматически задаваемыми выдержками. Поэтому даже в режимах съемки <**Tv**> и <**M**> выдержка сдвигается относительно заданной величины.
- Чтобы предотвратить сотрясение камеры, может быть установлена высокая чувствительность ISO.





- Если при съемке изображений в режиме HDR для функции [**Авт. совмещ.изобр.**] выбрано значение [**Разрешить**], к изображению не добавляются информация об отображении точки AF (стр. 325) и данные для удаления пыли (стр. 375).
- Если для функции [**Авт.совмещ.изобр.**] задано значение [**Разрешить**] и съемка HDR производится с рук, периферия изображения будет слегка обрезана и разрешение будет немного ниже (кроме съемки в режиме [**1,3x (кадрирование)**] или [**1,6x (кадрирование)**]). Кроме того, если изображения невозможно правильно объединить из-за сотрясения камеры и т. п., автоматическое совмещение может не выполняться. Учтите, что при съемке со слишком яркими или темными настройками экспозиции автоматическое совмещение изображения не гарантируется.
- Если для функции [**Авт.совмещ.изобр.**] задано значение [**Запретить**] и съемка HDR производится с рук, 3 изображения могут не объединиться должным образом и эффект HDR будет сведен к минимуму. Рекомендуется использовать штатив.
- Автоматическое совмещение может не произойти должным образом при съемке повторяющихся рисунков (решеток, полос и т. д.) или плоских, однотонных изображений.
- Цветовые переходы на небе или на белых стенах могут не воспроизводиться должным образом. Возможно искажение цветов и экспозиции или появление шумов.
- Съемка HDR при свете флуоресцентных ламп или светодиодов может привести к неестественной передаче цветов на освещенных участках.
- При съемке HDR изображения объединяются, затем сохраняются на карту памяти, для чего требуется некоторое время. Поэтому запись изображения HDR на карту памяти занимает больше времени, чем запись обычного изображения. Во время обработки изображений в видеосмотре и на ЖК-дисплее отображается сообщение «**buSY**», и до завершения обработки сделать другой снимок невозможно.
- Если после установки режима HDR изменить режим съемки или переключиться на видеосъемку, настройка HDR может быть сброшена (для настройки [**Настр.дин.диапаз.**] может быть установлено значение [**Откл. HDR**]).

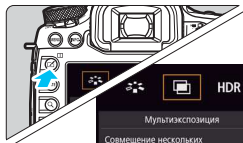

## Мультиэкспозиция ☆

Эта функция позволяет производить съемку, объединяя в одном изображении от двух до девяти экспозиций. Производя съемку изображений с мультиэкспозицией в режиме Live View (стр. 255), можно увидеть, как отдельные кадры объединяются во время съемки.



1 Нажмите кнопку  >.

2 Выберите мультиэкспозицию.

- Выберите [] и нажмите кнопку  >.
- ▶ Открывается экран настройки мультиэкспозиции.

3 Настройте функцию [Мультиэкспозиция].

- Выберите [Вкл:Функ/упр] или [Вкл:Сер.съём], затем нажмите  >.
- Для прекращения съемки в режиме мультиэкспозиции выберите [Отключить].

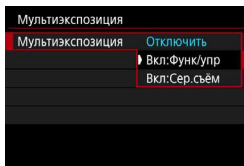



- **Вкл:Функ/упр (Приоритет функции и управления)**

Этот вариант удобен, если требуется снимать с несколькими экспозициями, проверяя результат по мере съемки. Во время серийной съемки ее скорость значительно снижается.

- **Вкл:Сер.съём (Приоритет серийной съемки)**

Предназначено для съемки движущегося объекта с мультиэкспозицией. Серийная съемка возможна, однако следующие функции во время съемки будут отключены: просмотр меню, использование режима Live View, просмотр сделанного снимка, просмотр изображений, отмена последнего изображения (стр. 232).

Кроме того, сохраняется только изображение с мультиэкспозицией. (Отдельные кадры, объединенные в изображение с мультиэкспозицией, не сохраняются).

 Режим мультиэкспозиции можно также установить с помощью меню [ 3: Мультиэкспозиция].

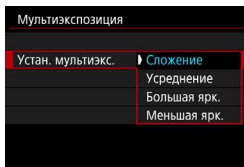

## 4 Задайте [Устан. мультиэксп.].

- Выберите желаемый способ управления мультиэкспозицией и нажмите <  >.

### • Сложение

Экспозиция каждой отдельной экспозиции добавляется с накоплением. На основе значения параметра **[Кол-во экспозиций]** установите отрицательную компенсацию экспозиции. Для установки отрицательной компенсации экспозиции см. базовые указания ниже.

#### **Указания по установке компенсации экспозиции для мультиэкспозиции**

Две экспозиции: -1 степень, три экспозиции: -1,5 степени, четыре экспозиции: -2 степени

### • Усреднение

На основе значения параметра **[Кол-во экспозиций]** во время съемки с мультиэкспозицией отрицательная компенсация экспозиции устанавливается автоматически. При съемке нескольких экспозиций одной и той же сцены экспозиция фона объекта съемки контролируется автоматически для получения стандартного значения.

### • Большая ярк./Меньшая ярк.

Сравниваются значения яркости базового и добавляемого изображений в одной точке, затем в изображении оставляется более яркая (или темная) часть. При наложении цветов они могут смешиваться в зависимости от соотношения большей (или меньшей) яркости сравниваемых изображений.

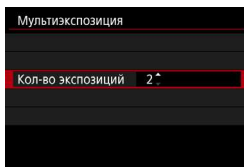

## 5 Задайте [Кол-во экспозиций].

- Выберите количество экспозиций и нажмите кнопку <  >.
- Можно задать от 2 до 9 экспозиций.

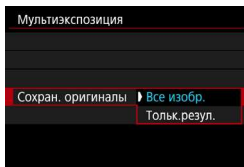

## 6 Укажите, какие изображения нужно сохранять.

- Для сохранения всех снятых кадров и объединенного изображения с мультиэкспозицией выберите [**Все изобр.**], затем нажмите <SET>.
- Для сохранения только объединенного изображения с мультиэкспозицией выберите [**Только резул.**] и нажмите <SET>.

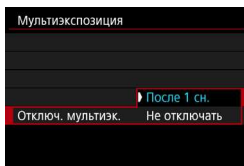

## 7 Задайте [Отключ. мультиэк.].

- Выберите [**После 1 сн.**] или [**Не отключать**], затем нажмите <SET>.
- В случае [**После 1 сн.**] съемка с мультиэкспозицией отменяется автоматически по завершении съемки.
- В случае [**Не отключать**] съемка с мультиэкспозицией продолжается, пока настройка на шаге 3 не будет изменена на [**Отключить**].

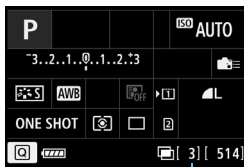

Оставшееся число экспозиций

## 8 Снимите первый кадр.

- ▶ Если задан вариант [**Вкл:Функ/упр**], снятое изображение отображается.
- ▶ Значок <[ ]> будет мигать.
- Число оставшихся экспозиций отображается в скобках [ ] в видоискателе или на экране.
- Нажав кнопку <[ ]>, можно просмотреть снятое изображение (стр. 232).

## 9 Выполните съемку последующих кадров.

- ▶ Если задан вариант **[Вкл:Функ./лупр]**, отображается объединенное изображение с мультиэкспозицией.
- При съемке в режиме Live View отображаются изображения с мультиэкспозицией, объединенные до этого момента. Нажав кнопку **<INFO.>**, можно вывести на экран только изображение в режиме Live View.
- После съемки указанного числа экспозиций съемка с мультиэкспозицией будет прекращена. При серийной съемке при нажатой кнопке спуска затвора снимается заданное число кадров, после чего съемка прекращается.



- Качество записи изображений, чувствительность ISO, стиль изображения, шумоподавление при высоких значениях ISO, цветовое пространство и пр. настройки, заданные для первой экспозиции, также применяются для последующих экспозиций.
- При мультиэкспозиции невозможна съемка с кадрированием или съемка с заданным соотношением сторон кадра. При съемке для параметра **[ 4: Кадр./соотн.стор.]** применяется значение **[Полный кадр]**.
- При съемке с мультиэкспозицией для настроек **[ 1: Коррекция абerr. объектива]**, **[ 2: Auto Lighting Optimizer/ 2: Автокоррекция яркости]** и **[ 3: Приоритет светов]** автоматически устанавливается значение **[Отключить/Запрещена/Запрещен]**.
- Если для параметра **[ 3: Стиль изображ.]** установлено значение **[Авто]**, для съемки применяется стиль изображения **[Стандартное]**.
- Если одновременно заданы настройки **[Вкл:Функ./лупр]** и **[Сложение]**, **[Большая ярк.]** или **[Меньшая ярк.]**, изображение, выводимое во время съемки, может содержать шумы. Однако по завершении съемки указанного числа экспозиций будет применено шумоподавление, и на конечном изображении с мультиэкспозицией шумов будет меньше.
- Если выполнять съемку в режиме Live View при заданном параметре **[Вкл:Сер.съём]**, съемка в режиме Live View автоматически отменяется после съемки первого кадра. Начиная со второго кадра и далее съемку необходимо производить, глядя в видоискатель.



Если установлен параметр **[Вкл:Функ./лупр]**, можно нажать кнопку **<▶>** для просмотра мультиэкспозиций, снятых на данный момент, или удалить одну последнюю экспозицию (стр. 232).

- При съемке с мультиэкспозицией по мере увеличения числа экспозиций шумы на изображении, искажение цветов и полосы будет все более заметны. Поскольку при высокой чувствительности ISO шумов становится больше, рекомендуется снимать с более низкой чувствительностью ISO.
- Если задан метод [**Сложение**], [**Большая ярк.**] или [**Меньшая ярк.**], обработка изображения после многократного экспонирования занимает некоторое время. (Индикатор обращения к карте горит дольше.)
- Если при съемке в режиме Live View заданы параметры [**Вкл:Функ/упр**] и [**Сложение**], [**Большая ярк.**] или [**Меньшая ярк.**], съемка в режиме Live View автоматически прекращается по завершении съемки с мультиэкспозицией.
- На шаге 9 яркость и шумы на изображении с мультиэкспозицией, отображаемом во время съемки в режиме Live View, будут отличаться от конечного записанного изображения с мультиэкспозицией.
- Если задан режим [**Вкл:Сер.съем**], отпустите кнопку спуска затвора после съемки заданного числа экспозиций.
- Любое из следующих действий приведет к отмене съемки с мультиэкспозицией: установка переключателя питания в положение **<OFF>**, замена аккумулятора, замена карты памяти или переключение в режим видеосъемки.
- При переключении во время съемки в режим съемки **<A<sup>+</sup>>** или **<G1/G2>** съемка с мультиэкспозицией прекращается.
- Если камера подключена к компьютеру или принтеру, съемка с мультиэкспозицией невозможна. При подключении камеры к компьютеру или принтеру во время съемки съемка с мультиэкспозицией прекращается.

## Объединение изображений с мультиэкспозицией с изображением, записанным на карту

В качестве первого экспонированного кадра можно выбрать изображение **RAW** с карты памяти. Данные выбранного изображения **RAW** не изменяются. **Можно выбирать только изображения RAW**. Невозможно выбрать изображения **M RAW/S RAW** или JPEG.

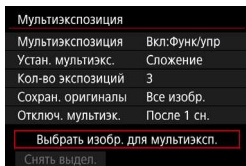

### 1 Выберите [Выбрать изобр. для мультиэксп.].

- ▶ Отображаются изображения, хранящиеся на карте памяти.

### 2 Выберите изображение.

- Дискон <☉> выберите изображение для использования в качестве первой экспозиции, затем нажмите кнопку <SET>.
- Выберите [OK].
- ▶ Номер файла выбранного изображения отображается в нижней части экрана.

### 3 Произведите съемку.

- После выбора первого изображения число оставшихся экспозиций, заданное параметром [Кол-во экспозиций], уменьшается на 1. Например, если параметр [Кол-во экспозиций] имеет значение 3, можно снять еще два кадра.



- В качестве первой единичной экспозиции нельзя выбирать: изображения, для которых [☑3: Приоритет светов] имеет значение [Разрешен], изображения, для которых [☑4: Кадр./соотн.стор.] имеет любое другое значение, кроме [Полный кадр] (стр. 154), и изображения с информацией о кадрировании (стр. 411).
- Параметрам [☑1: Коррекция аберр. объектива] и [☑2: Auto Lighting Optimizer/☑2: Автокоррекция яркости] присваивается значение [Отключить/Запрещена], независимо от настроек изображения **RAW**, выбранного в качестве первой единичной экспозиции.
- Чувствительность ISO, стиль изображения, шумоподавление при высоких значениях ISO, цветовое пространство и др., заданные для первого изображения **RAW**, будут также использоваться для последующих изображений.
- Если для изображения **RAW**, выбранного в качестве первого изображения **RAW**, параметр [☑3: Стиль изображ.] имеет значение «Авто», для съемки применяется стиль «Стандартное».
- Невозможно выбрать изображение, снятое другой камерой.

- В качестве первого единичного экспонирования можно также выбрать изображение **RAW** с мультиэкспозицией.
- Если выбрать [**Снять выдел.**], выбор изображения отменяется.

## Проверка и удаление мультиэкспозиций во время съемки

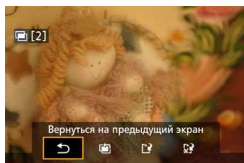

Если установлен параметр [**Вкл:Функ/упр**] и указанное число экспозиций еще не снято, можно нажать кнопку <▶> для просмотра объединенных изображений с мультиэкспозицией, сделанных к этому моменту. Можно просмотреть экспозицию и общий вид изображения. (Это невозможно сделать, если задано значение [**Вкл:Сер.съём**]).

При нажатии кнопки <⏪> на экран выводятся операции, доступные при съемке с мультиэкспозицией.

Операция	Описание
Отменить последнее изображение	Удаление последнего снятого изображения (снимите другое изображение). Число оставшихся экспозиций увеличивается на 1.
Сохранить и выйти	Если задано [ <b>Сохран. исх. изобр.: Все изобр.</b> ], перед выходом сохраняются все единичные экспозиции и объединенное изображение с мультиэкспозицией. Если задано [ <b>Сохран. исх. изобр.: Тольк.резул.</b> ], перед выходом сохраняется только объединенное к этому моменту изображение с мультиэкспозицией.
Выйти без сохранения	Перед выходом никакие изображения не сохраняются.
Вернуться на предыдущий экран	Снова появляется экран, отображавшийся до нажатия кнопки <⏪>.

- Во время съемки с мультиэкспозицией можно просматривать только изображения с мультиэкспозицией.



## ? Часто задаваемые вопросы

- **Существуют ли ограничения на качество записи изображений?**  
Можно выбрать любые настройки качества записи изображений JPEG. Если задано значение **M RAW** или **S RAW**, объединенное изображение с мультиэкспозицией будет изображением **RAW**.

Настройка качества записи изображений	Единичная экспозиция	Объединенное изображение с мультиэкспозицией
JPEG	JPEG	JPEG
RAW	RAW	RAW
M RAW / S RAW	M RAW / S RAW	RAW
RAW +JPEG	RAW +JPEG	RAW +JPEG
M RAW / S RAW +JPEG	M RAW / S RAW +JPEG	RAW +JPEG

- **Можно ли объединить изображения, записанные на карту?**  
С помощью функции [Выбрать изобр. для мультиэксп.] в качестве первой отдельной экспозиции можно выбрать изображение на карте памяти (стр. 231). Объединить несколько изображений, записанных на карту памяти, невозможно.
- **Возможна ли мультиэкспозиция при съемке в режиме Live View?**  
Если задан параметр [Вкл.Функ./упр], мультиэкспозицию можно использовать при съемке в режиме Live View (стр. 255). При съемке для параметра [4: Кадр./соотн.стор.] применяется значение [Полный кадр].
- **Какие номера файлов используются для сохранения объединенных изображений с мультиэкспозицией?**  
Если в настройках задано сохранение всех изображений, файлу объединенного изображения с мультиэкспозицией присваивается следующий порядковый номер после номера файла последней единичной экспозиции, использовавшейся для создания объединенного изображения с мультиэкспозицией.
- **Может ли при съемке с мультиэкспозицией произойти автоотключение камеры?**  
Если параметр [2: Автоотключение] имеет любое другое значение, кроме [Запрещено], питание автоматически отключается через 30 мин простоя. Если произойдет автоотключение, съемка с мультиэкспозицией завершится и настройки мультиэкспозиции будут сброшены.  
Если время автоотключения наступит в соответствии с установками камеры до запуска съемки с мультиэкспозицией, настройки мультиэкспозиции будут сброшены.

# Блокировка зеркала ☆

Вибрации камеры, вызванные перемещением зеркала при съемке изображения, называются «сотрясением зеркала». При использовании блокировки зеркало поднимается до съемки и остается поднятым во время съемки, что уменьшает смазывание изображения из-за вибрации камеры. Это полезно при съемке крупным планом (макро-съемка), с супертелеобъективом или с длительной выдержкой.

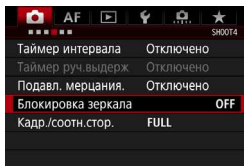

## 1 Выберите [Блокировка зеркала].

- На вкладке [04] выберите [Блокировка зеркала] и нажмите <SET>.

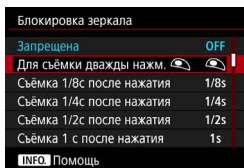

## 2 Выберите требуемое значение.

- ▶ После закрытия меню на ЖК-дисплее отображается символ <[lock icon]>.



## 3 Произведите съёмку.

- Если выбран вариант [Для съёмки дважды нажм. ], полностью нажмите кнопку спуска затвора для блокировки зеркала, затем полностью нажмите эту кнопку еще раз для съемки.
- Если выбран вариант [Съёмка \* с после нажатия], полностью нажмите кнопку спуска затвора для блокировки зеркала. Съёмка производится через заданное время. Можно выбрать задержку 1/8, 1/4, 1/2, 1 или 2 с после нажатия.

## Уменьшение смазывания фотографий

- Используйте надежный штатив, рассчитанный на вес камеры. Надежно закрепите камеру на штативе.
- Рекомендуется пользоваться дистанционным переключателем или пультом ДУ (стр. 237).
- Помимо блокировки зеркала, также эффективны бесшумная съемка в режиме LV (стр. 266) и бесшумная покадровая съемка (стр. 142).
- При использовании блокировки зеркала рекомендуется выбирать вариант [**Съёмка \* с после нажатия**]. При выборе большего времени (например, [**Съёмка 2 с после нажатия**]) увеличивается задержка перед съемкой и уменьшается сотрясение от перемещения зеркала.



- Не направляйте камеру на яркий источник света, например на солнце или на яркий источник искусственного света. Это может привести к повреждению датчика изображения или внутренних деталей камеры.
- При очень ярком освещении, например, на пляже или на снежном склоне в солнечный день, производите съемку сразу же после стабилизации блокировки зеркала.
- Если установлено значение [**Для съёмки дважды нажм.** ], производится покадровая съемка, даже если выбран режим серийной съемки.
- Если для параметра [**4: Таймер интервала**] или [**4: Таймер руч. выдерж**] задано значение [**Включено**], вариант [**Для съёмки дважды нажм.** ] недоступен.
- При использовании настройки [**Съёмка \* с после нажатия**] для съемки с шумоподавлением при серийной съемке или съемки HDR настройка [**Съёмка \* с после нажатия**] применяется только для первого кадра. (Для второго и последующих кадров используется серийная съемка.)
- При заблокированном зеркале настройки функций съемки и меню отключены.



- Если выбрана настройка [**Съёмка \* с после нажатия**], с блокировкой зеркала можно использовать автоспуск или таймер ручной выдержки.
- Через 30 с после блокировки зеркала оно возвращается вниз автоматически. При полном нажатии кнопки спуска затвора зеркало снова блокируется в верхнем положении.
- При блокировке зеркала рекомендуется использовать штатив и дистанционный переключатель RS-80N3 или пульт ДУ с таймером TC-80N3 (продаются отдельно) (стр. 237).
- При блокировке зеркала можно также использовать пульт ДУ (продается отдельно, стр. 237). Рекомендуется на пульте ДУ задать 2-секундную задержку.

## Использование крышки окуляра

Если при использовании автоспуска, ручной выдержки или дистанционного переключателя не смотреть в видоискатель, попадающий в него рассеянный свет может привести к затемнению изображения. Во избежание этого используйте крышку окуляра (стр. 35), закрепленную на ремне камеры.

При съемке в режиме Live View и видеосъемке устанавливать крышку окуляра не требуется.

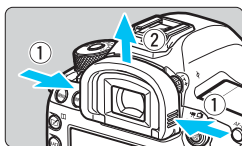

### 1 Снимите наглазник.

- Взяв наглазник с обеих сторон, сдвиньте его вверх и снимите.

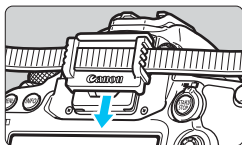

### 2 Установите крышку окуляра.

- Для установки крышки окуляра сдвиньте ее вниз по направлению на окуляре.
- После завершения съемки снимите крышку окуляра и установите наглазник.

## Использование дистанционного переключателя ■

Для съемки к камере можно подсоединить дистанционный переключатель RS-80N3 (продается отдельно), пульт ДУ с таймером TC-80N3 (продается отдельно) или любую дополнительную принадлежность для камер EOS с разъемом типа N3 (стр. 454).

Порядок работы с дополнительными принадлежностями см. в соответствующих инструкциях по эксплуатации.

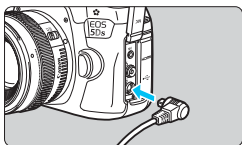

- 1 Откройте крышку разъемов камеры.
- 2 Подсоедините штекер к разъему дистанционного управления.
  - Подсоедините штекер, как показано на рисунке.
  - Для отсоединения штекера возьмитесь за серебристую часть штекера и потяните его.

## Съемка с дистанционным управлением ■



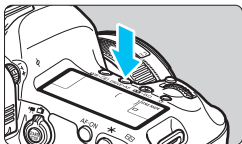

С помощью пульта ДУ RC-6 (продается отдельно) можно выполнять удаленную съемку на расстоянии до 5 метров от камеры. Пульт позволяет производить съемку немедленно или с 2-секундной задержкой. Также можно использовать пульт ДУ RC-1 или RC-5.

- 1 Сфокусируйтесь на объект.
- 2 Установите переключатель режима фокусировки на объективе в положение <MF>.
  - Можно также снимать в режиме <AF>.
- 3 Нажмите кнопку <DRIVE·AF>. (ⓘ)

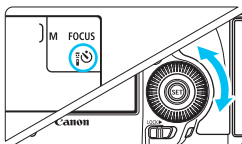



#### 4 Выберите режим автоспуска.

- Следя за индикацией на ЖК-дисплее или в видоискателе, диском <  > выберите <  > или <  >.

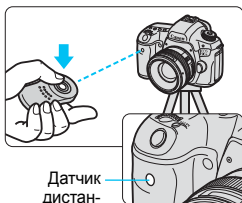

#### 5 Нажмите кнопку передачи на пульте ДУ.

- Направьте пульт ДУ на датчик дистанционного управления, находящийся на камере, и нажмите кнопку передачи.
- ▶ Загорается индикатор автоспуска, и производится съемка.

- Освещение с использованием флуоресцентных ламп или светодиодов может привести к неполадкам в работе камеры, вызывая случайное срабатывание спуска затвора. Старайтесь держать камеру вдали таких источников света.
- Если навести пульт дистанционного управления для телевизора на камеру и управлять им, это может вызвать неполадки в работе камеры за счет случайного срабатывания затвора.
- При срабатывании вспышки на расположенной рядом другой камере на данной камере возможен непреднамеренный спуск затвора. Не допускайте попадания на датчик дистанционного управления света от вспышки другой камеры.

Для съемки с дистанционным управлением можно также использовать такие устройства, как вспышка Speedlite серии EX с функцией дистанционного управления (продается отдельно).

# Съемка с таймером временных интервалов

С помощью таймера временных интервалов можно установить интервал съемки и количество кадров. Камера снимает по одному кадру с заданным интервалом, пока не будет снято заданное количество кадров.

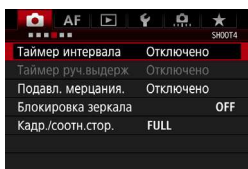

## 1 Выберите [Таймер интервала].

- На вкладке [4] (вкладка [2] в режиме <A+>) выберите [Таймер интервала], затем нажмите <SET>.

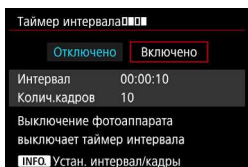

## 2 Выберите [Включено].

- Выберите [Включено], затем нажмите кнопку <INFO>.

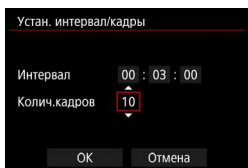

## 3 Установите интервал и количество кадров.

- Выберите часы, минуты, секунды или количество кадров.
- Нажмите кнопку <SET> для отображения символа <↑>.
- Установите нужное значение, затем нажмите <SET> (возврат к <□>).

### ● Интервал

Устанавливается в диапазоне от [00:00:01] до [99:59:59].

### ● Колич.кадров

Устанавливается в диапазоне от [01] до [99]. При установке значения [00] камера продолжает съемку, пока таймер интервала не будет остановлен.

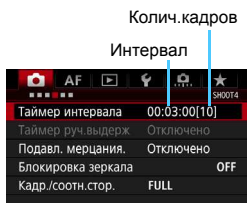

#### 4 Выберите [ОК].

- ▶ На экране меню отображаются настройки таймера интервала.
- ▶ После закрытия меню на ЖК-дисплее отображается символ <■■■■>.

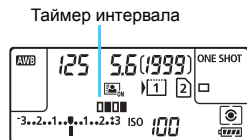

#### 5 Произведите съемку.

- ▶ Съемка начинается в соответствии с настройками таймера интервала.
- Во время съемки с таймером временных интервалов мигает значок <■■■■>.
- После съемки заданного числа кадров съемка с таймером временных интервалов прекращается и автоматически отменяется.



- Рекомендуется использовать штатив.
- Рекомендуется сделать пробные снимки.
- Даже после начала съемки с таймером временных интервалов можно полностью нажать кнопку спуска затвора, чтобы сделать снимок как обычно. Однако когда до следующего снимка с таймером временных интервалов остается менее 5 с, настройки функций съемки, использование меню, просмотр изображений и другие операции приостанавливаются и камера подготавливается к съемке.
- Если в момент следующей съемки с таймером временных интервалов производится съемка или обработка другого изображения, текущая съемка с таймером временных интервалов отменяется. При этом количество снимков, сделанных с таймером временных интервалов, будет меньше заданного.
- При съемке с таймером временных интервалов работает функция автоотключения. Питание автоматически включается прибл. за 1 мин до съемки следующего кадра.
- Съемка с таймером временных интервалов может сочетаться с AEB, брекетингом ББ, мультиэкспозицией и режимом HDR.
- Чтобы остановить съемку с таймером временных интервалов, можно выбрать **[Отключено]** или установить переключатель питания в положение <OFF>.





- Не направляйте камеру на яркий источник света, например на солнце или на яркий источник искусственного света. Это может привести к повреждению датчика изображения или внутренних деталей камеры.
- Если переключатель режима фокусировки объектива установлен в положение <AF>, камера не производит съемку при отсутствии фокусировки. Рекомендуется установить переключатель в положение <MF> и выполнить фокусировку вручную.
- Съемка в режиме Live View, видеосъемка и ручная длительная выдержка не могут использоваться с таймером временных интервалов.
- При длительной съемке с таймером временных интервалов для питания камеры рекомендуется использовать комплект сетевого питания АСК-Е6 (продается отдельно).
- Если установлена длительная выдержка или выдержка длиннее заданного интервала съемки, камера не может выполнять съемку с заданным интервалом. Поэтому камера сделает меньше снимков, чем задано для съемки с таймером временных интервалов. Кроме того, количество кадров может уменьшиться, если выдержка и интервал съемки почти совпадают.
- Если длительность записи на карту превышает заданный интервал съемки из-за производительности карты памяти или параметров съемки и т. д., камера не может выполнять съемку с заданным интервалом.
- Если при съемке с таймером временных интервалов используется вспышка, задайте интервал длиннее времени перезарядки вспышки. Если интервал будет слишком коротким, вспышка может не сработать.
- Если интервал съемки слишком короткий, камера может не сделать снимок или сделать снимок без автофокусировки.
- Съемка с таймером временных интервалов отменяется и для нее задается значение **[Отключено]** при выполнении любого из следующих действий: установка переключателя питания в положение <OFF>, открытие экрана режима Live View или экрана видеосъемки, задание режима съемки <B>, задание пользовательского режима съемки или использование программы EOS Utility (ПО EOS, стр. 521).
- После запуска съемки с таймером временных интервалов невозможно выполнять съемку с дистанционным управлением (стр. 237) или дистанционным спуском при использовании внешней вспышки Speedlite для камеры EOS.
- Если во время съемки с таймером временных интервалов вы не будете постоянно смотреть в окуляр видоискателя, установите крышку окуляра (стр. 236). Рассеянный свет, попадающий в видоискатель, может нарушить правильную экспозицию.



# 6

## Съемка со вспышкой

В этой главе рассматриваются съемка с внешними вспышками Speedlite серии EX (продаются отдельно) и порядок настройки вспышек Speedlite с экрана меню камеры.



- Вспышку невозможно использовать при видеосъемке. Она не сработает.
- АЕВ нельзя использовать при съемке со вспышкой.

### Вспышки Speedlite серии EX для камер EOS

При использовании вспышки Speedlite серии EX (продается отдельно) фотографировать так же просто, как при обычной съемке без вспышки.

**Подробнее см. в инструкции по эксплуатации вспышки Speedlite серии EX.** Данная камера является камерой типа А, которая может использовать все функции вспышек Speedlite серии EX.

Сведения о настройке функций вспышки и пользовательских функций вспышки в меню камеры см. на стр. 247–253.



Вспышки Speedlite, устанавливаемые на горячий башмак

Вспышки Macro Lite

#### ● Компенсация экспозиции вспышки

Величина компенсации экспозиции вспышки настраивается таким же образом, как и обычная компенсация экспозиции. Величину компенсации экспозиции вспышки можно устанавливать в интервале  $\pm 3$  ступеней с шагом  $1/3$  ступени.

Нажмите кнопку  $\langle \text{ISO} \rangle$  камеры, затем, глядя на ЖК-дисплей или в видоискатель, поворачивайте диск  $\langle \text{ISO} \rangle$ .

#### ● Фиксация FE

Эта функция позволяет добиться нужной экспозиции вспышки для конкретной части объекта. Наведите центр видоискателя на объект, затем нажмите кнопку  $\langle \text{M-Fn} \rangle$  на камере, выберите композицию кадра и произведите съемку.

Если для параметра [  $\text{AL} 2$ : Auto Lighting Optimizer /  $\text{AL} 2$ : Автокоррекция яркости ] (стр. 182) установлено любое другое значение, кроме [ Запрещена ], изображение может выглядеть ярким даже при установленной отрицательной компенсации экспозиции для более темного изображения.

Если автофокусировка затруднена, внешняя вспышка Speedlite для камер EOS при необходимости автоматически служит в качестве лампы помощи AF.

## Другие вспышки Canon Speedlite, кроме серии EX

- Вспышки Speedlite серии EZ/E/EG/ML/TL, в которых установлен режим автовспышки TTL или A-TTL, срабатывают только на полной мощности.  
Установите в камере режим съемки <M> (ручная экспозиция) или <Av> (AE с приоритетом диафрагмы) и перед съемкой настройте значение диафрагмы.
- При использовании вспышки Speedlite, в которой предусмотрен режим ручной вспышки, снимайте в этом режиме.

## Вспышки других производителей

### Выдержка синхронизации

Камера обеспечивает синхронизацию с компактными вспышками других производителей (не Canon) при выдержках 1/200 с и более. При использовании больших студийных вспышек обязательно проверьте синхронизацию вспышки до съемки, установив значение выдержки синхронизации в диапазоне от 1/60 с до 1/30 с. Длительность таких вспышек превышает длительность компактных вспышек и зависит от модели.

### PC-разъем

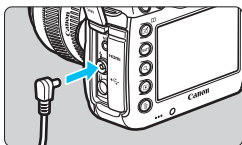

- PC-разъем камеры можно использовать со вспышками, оснащенными кабелем синхронизации. Во избежание случайного отсоединения PC-разъем снабжен резьбой.
- Для PC-разъема камеры полярность не имеет значения. Можно использовать любой кабель синхронизации независимо от его полярности.

### Предупреждения, касающиеся съемки в режиме Live View

При съемке в режиме Live View с использованием вспышек сторонних производителей установите для параметра [ **6: Бесшум.с ЖКД-вид.** ] значение [ **Запрещено** ] (стр. 266). Если установлено значение [ **Режим 1** ] или [ **Режим 2** ], вспышка не сработает.

- ⓘ При использовании с камерой вспышки или какой-либо принадлежности вспышки, предназначенной для камеры другой марки, нормальная работа камеры не гарантируется, возможны сбои.
- Не подключайте к PC-разъему камеры вспышки с выходным напряжением 250 В и более.
- Не устанавливайте на горячий башмак камеры высоковольтную вспышку. Она может не сработать.

ⓘ Вспышка, установленная на горячий башмак камеры, и вспышка, подключенная к PC-разъему, могут использоваться одновременно.

## MENU Настройка вспышки ☆

Для вспышек Speedlite серии EX с совместимыми настройками функций вспышки настройку функций вспышки и пользовательских функций вспышки можно выполнять на экране меню камеры. **Установите вспышку Speedlite на камеру и включите вспышку перед настройкой функций вспышки.**

Дополнительные сведения см. в инструкции по эксплуатации вспышки Speedlite.

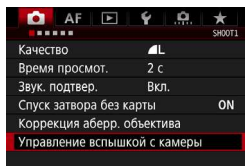

### 1 Выберите [Управление вспышкой с камеры].

- На вкладке [1] выберите пункт [Управление вспышкой с камеры] и нажмите кнопку <SET>.
- ▶ Открывается экран управления вспышкой с камеры.

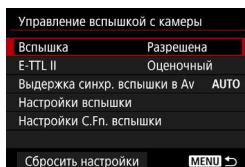

### 2 Выберите требуемый вариант.

- Выберите задаваемый параметр меню и нажмите кнопку <SET>.

## Вспышка

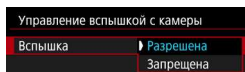

Для подключения возможности съемки со вспышкой выберите [Разрешена]. Чтобы включить только подсветку для автофокусировки, выберите пункт [Запрещена].

## E-TTL II

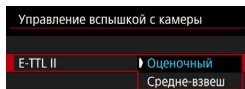

Для обычной экспозиции вспышки задайте значение [Оценочный]. Если задать значение [Средне-взвеш], экспозиция вспышки усредняется для всей замеряемой сцены. В зависимости от сцены может потребоваться компенсация экспозиции вспышки. Эта настройка предназначена для опытных пользователей.

## Выдержка синхронизации вспышки в режиме Av

Выдержка синхр. вспышки в Av	
Авто	AUTO
1/200-1/60 с (авто)	$\frac{1}{200}$ - $\frac{1}{60}$ A
1/200 с (фиксированная)	1/200
INFO Помощь	

Можно задать выдержку синхронизации вспышки для съемки со вспышкой в режиме автоэкспозиции с приоритетом диафрагмы (**Av**).

### ● AUTO: Авто

Выдержка синхронизации вспышки устанавливается автоматически в диапазоне от 1/200 с до 30 с в зависимости от яркости сцены. Также может использоваться синхронизация вспышки при короткой выдержке.

### ● $\frac{1}{200}$ - $\frac{1}{60}$ A: 1/200–1/60 с (авто)

Предотвращает автоматическую установку длительной выдержки в условиях низкой освещенности. Это удобно для предотвращения размытия объекта и сотрясения камеры. Однако, хотя объект будет надлежащим образом экспонирован вспышкой, фон получится темным.

### ● 1/200: 1/200 с (фиксированная)

Для выдержки синхронизации вспышки фиксируется значение 1/200 с. Это необходимо для более эффективного предотвращения размытия объекта и сотрясения камеры по сравнению с вариантом [1/200-1/60 с (авто)]. Однако при низкой освещенности задний план снимаемого объекта будет выглядеть более темным, чем с параметром [1/200-1/60 с (авто)].

ⓘ При выборе значения [1/200-1/60 с (авто)] или [1/200 с (фиксированная)] высокоскоростная синхронизация в режиме <Av> невозможна.



## Настройки вспышки

Настраиваемые функции и индикация на экране отличаются в зависимости от модели вспышки Speedlite, текущего режима съемки со вспышкой, настройки пользовательских функций вспышки Speedlite и т. д.

Чтобы узнать, какие функции поддерживает вспышка Speedlite (продается отдельно), см. Инструкцию по эксплуатации вспышки Speedlite.

### Пример экрана

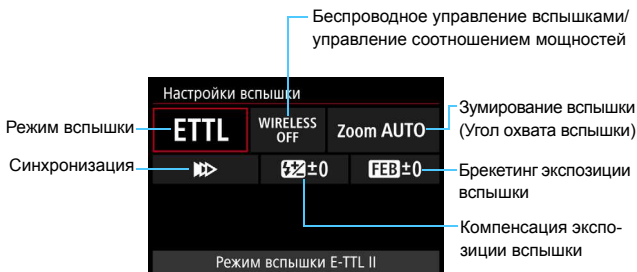

### ● Режим вспышки

Можно выбрать режим съемки со вспышкой, подходящий для конкретных условий.

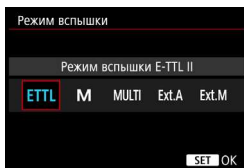

**[Режим вспышки E-TTL II]** — это стандартный режим вспышек Speedlite серии EX для автоматической съемки со вспышкой.

**[Ручной режим]** позволяет самостоятельно задавать **[Мощность вспышки]** Speedlite.

Информацию по другим режимам съемки со вспышкой см. в инструкции по эксплуатации вспышки Speedlite, совместимой с этими функциями.

● **Беспроводное управление вспышками/управление соотношением мощностей**

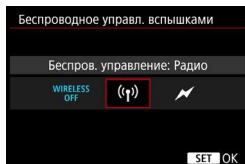

Съемка с одной или несколькими беспроводными вспышками возможна при помощи радио- или оптической передачи.

Подробнее см. в инструкции по эксплуатации вспышки Speedlite, поддерживающей функцию съемки с беспроводной вспышкой.

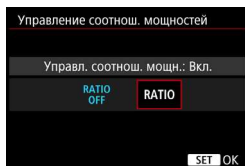

При использовании вспышки для макросъемки (MR-14EX II и т. д.), совместимой с настройками вспышки, можно задавать соотношение мощностей ламп-вспышек или головок вспышки А и В, а также использовать беспроводную вспышку с ведомыми устройствами. Подробные сведения об управлении соотношением мощности вспышек см. в инструкции по эксплуатации вспышки в режиме макросъемки.

● **Зумирование вспышки (охват вспышки)**



Вспышки Speedlite оснащены головками с зумом, позволяющими задавать охват вспышки. Обычно выбирается режим [AUTO] для автоматического определения охвата вспышки в соответствии с фокусным расстоянием объектива.

## ● Синхронизация

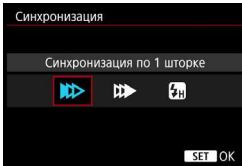

Обычно для этого параметра задается значение **[Синхронизация по 1 шторке]**, чтобы вспышка срабатывала сразу после начала экспозиции.

Если установлена **[Синхронизация по 2 шторке]**, вспышка срабатывает перед самым закрытием затвора. При одновременном использовании длительной выдержки можно получить след от источников света, например от фар автомобиля ночью, в более естественном виде. При синхронизации по 2 шторке вспышка срабатывает дважды: первый раз при полном нажатии кнопки спуска затвора, а второй раз непосредственно перед завершением экспонирования. Если задана **[Высокоскоростная синхронизация]**, вспышку можно использовать при любой выдержке. Это удобно, если требуется снимать с размытым фоном (открытой диафрагмой) в таких условиях, как например днем на открытом воздухе.

## ● Компенсация экспозиции вспышки



Величину компенсации экспозиции вспышки можно устанавливать в интервале  $\pm 3$  ступеней с шагом  $1/3$  ступени. Подробнее см. в инструкции по эксплуатации вспышки Speedlite.

## ● Брекетинг экспозиции вспышки

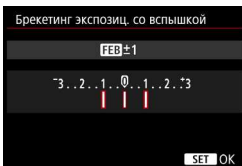

Снимаются три кадра подряд с автоматическим изменением мощности вспышки.

См. подробнее в инструкции по эксплуатации вспышки Speedlite с функцией брекетинга экспозиции вспышки.

 При использовании синхронизации по второй шторке задайте для выдержки значение  $1/25$  с или больше. Если выдержка составляет  $1/30$  с или меньше, автоматически применяется синхронизация по первой шторке, даже если задано значение **[Синхронизация по 2 шторке]**.

- 
- Для вспышек Speedlite серии EX, несовместимых с функцией настройки вспышки, можно настроить только следующие параметры: **[Вспышка]**, **[E-TTL II]** и **[Компенс. экспозиции со вспышкой]** в меню **[Настройки вспышки]**. (Для некоторых вспышек Speedlite серии EX можно настроить также функцию **[Синхронизация]**.)
  - Если на вспышке Speedlite установлена компенсация экспозиции вспышки, ее нельзя настроить с помощью камеры. Если этот параметр установлен как в камере, так и во вспышке Speedlite, используются настройки вспышки Speedlite.

## Настройки пользовательских функций вспышки

Дополнительные сведения о пользовательских функциях вспышки Speedlite (продается отдельно) см. в инструкции по ее эксплуатации.

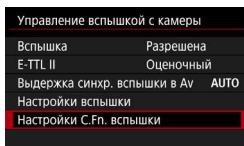

1 Выберите [Настройки C.Fn вспышки].

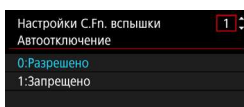

2 Настройте требуемые функции.

- Выберите число и нажмите кнопку < (SET) >.
- Выберите настройку и нажмите кнопку < (SET) >.

⚠ Если для вспышек Speedlite серии EX присвоить пользовательской функции [Режим замера вспышки] значение [Режим вспышки TTL] (автовспышка), вспышка Speedlite всегда будет срабатывать на полную мощность.

## Сбросить настройки

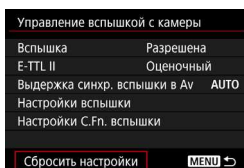

1 Выберите [Сбросить настройки].

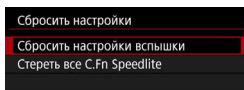

2 Выберите настройки для сброса.

- Выберите [Сбросить настройки вспышки] или [Стереть все C.Fn Speedlite], затем нажмите кнопку < (SET) >.
- В диалоговом окне подтверждения выберите [ОК]. Настройки вспышки или настройки пользовательских функций вспышки сбрасываются.

📄 Персональную функцию вспышки Speedlite (P.Fn) нельзя задать или отменить с помощью экрана камеры [Управление вспышкой с камеры]. Ее нужно задавать на самой вспышке.



# 7

## Съемка с просмотром изображения на ЖК-экране (Съемка в режиме Live View)



Можно производить съемку, просматривая изображение на ЖК-экране камеры. Такой способ называется «Съемка в режиме Live View».

Съемка в режиме Live View включается при установке переключателя «режим Live

View/видеосъемка» в положение <  >.

- Если держать камеру в руках и производить съемку, просматривая изображение на ЖК-экране, изображения могут получаться смазанными из-за сотрясения камеры. Рекомендуется использовать штатив.



### Дистанционная съемка в режиме Live View

Установив на компьютер программу EOS Utility (ПО EOS, стр. 521), можно подключить камеру к компьютеру и производить дистанционную съемку, просматривая изображение на экране компьютера. Подробные сведения см. в «EOS Utility Инструкция по эксплуатации» (стр. 516).

## Съемка с просмотром изображения на ЖК-экране

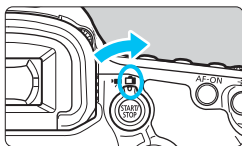

- 1 Установите переключатель «режим Live View/видеосъемка» в положение .

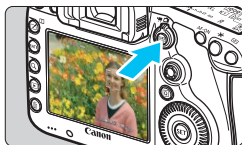

- 2 Выведите на экран изображение в режиме Live View.

- Нажмите кнопку .
- ▶ На ЖК-экране появится снимаемое в режиме Live View изображение.
- Изображение в режиме Live View соответствует уровню яркости фактического снятого изображения.

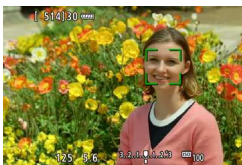

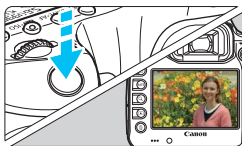

- 3 Сфокусируйтесь на объект.

- При нажатии кнопки спуска затвора наполовину камера выполняет фокусировку с использованием текущего метода автофокусировки (стр. 268).



- 4 Произведите съемку.

- Полностью нажмите кнопку спуска затвора.
- ▶ Производится съемка, и снятое изображение отображается на ЖК-экране.
- ▶ После завершения просмотра изображения камера автоматически возвращается к съемке в режиме Live View.
- Для завершения съемки в режиме Live View нажмите кнопку .

- Охват изображения составляет прибл. 100% (если для качества записи изображения выбрано значение JPEG  с полным кадром).
- В режимах съемки <P> <Tv> <Av> <M> <B> можно проверить глубину резкости с помощью кнопки предварительного просмотра глубины резкости.
- При серийной съемке для всех кадров применяется экспозиция, установленная для первого кадра.
- Вы можете использовать пульт дистанционного управления (продается отдельно, стр. 237) для съемки в режиме Live View.



## Активация съемки в режиме Live View

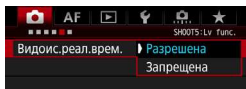

Задайте для параметра [ **5: Видеоис. реал.врем.** ] (вкладка [ **3** ] в режиме < **A+** >) значение [ **Разрешена** ].

### Возможное количество снимков при съемке в режиме Live View

Температура	Комнатная температура (23 °C)	Низкая температура (0 °C)
Возможное количество снимков	Прибл. 220 кадров	Прибл. 210 кадров

- Приведенные выше цифры рассчитаны для работы с полностью заряженным аккумулятором LP-E6N по стандартам тестирования CIPA (Ассоциация производителей камер и устройств обработки изображения).
- Ниже указана общая непрерывная длительность съемки в режиме Live View с полностью заряженным аккумулятором LP-E6N. при комнатной температуре (23 °C): прибл. 1 ч 45 мин, в условиях низких температур (0 °C): прибл. 1 ч 40 мин.



- Не направляйте камеру на яркий источник света, например на солнце или на яркий источник искусственного света. Это может привести к повреждению датчика изображения или внутренних деталей камеры.
- **Предупреждения, касающиеся съемки в режиме Live View, приведены на стр. 277–278.**



- Фокусировку также можно произвести, нажав кнопку < **AF-ON** >.
- При использовании вспышки слышен звук двойного срабатывания затвора, однако выполняется съемка только одного кадра. Кроме того, для съемки изображения после полного нажатия кнопки спуска затвора потребуется несколько больше времени, чем при съемке с использованием видоискателя.
- Если камера не используется в течение долгого времени, питание автоматически выключается в соответствии с установкой параметра [ **2: Автоотключение** ] (стр. 69). Если для параметра [ **2: Автоотключение** ] выбрано значение [ **Запрещено** ], съемка в режиме Live View прекратится автоматически через 30 минут (камера останется включенной).
- С помощью HDMI-кабеля HTC-100 (продается отдельно) можно вывести изображение в режиме Live View на экран телевизора (стр. 351). Обратите внимание, что звук не воспроизводится. Если изображение на экране телевизора отсутствует, установите для параметра [ **3: ТВ-стандарт** ] значение [ **Для NTSC** ] или [ **Для PAL** ] (в зависимости от ТВ-стандарта телевизора).





- Отображение гистограммы возможно, если задано значение [**5: Имитация экспоз.: Разрешена**] (стр. 265).
- Можно вывести на экран электронный уровень, нажав кнопку <INFO.> (стр. 75). Обратите внимание, что если выбрать метод автофокусировки [**L +Слежение**] или подсоединить камеру к телевизору с помощью HDMI-кабеля, отображение электронного уровня будет невозможно.
- Если значок <Exp.SIM> отображается белым цветом, это означает, что яркость снимаемого изображения в режиме Live View близка к тому, как будет выглядеть снятый кадр.
- Мигание значка <Exp.SIM> означает, что яркость изображения в режиме съемки с использованием Live View отличается от фактического результата съемки (из-за слишком низкой или высокой освещенности). Однако фактически записанное изображение будет отражать установленную экспозицию. Обратите внимание, что видимый шум может быть заметнее, чем на фактически записанном изображении.
- Если используется шумоподавление при серийной съемке, ручная длительная выдержка или вспышка, значок <Exp.SIM> и гистограмма отображаются серым цветом (только для информации). При низкой или высокой освещенности гистограмма может отображаться неправильно.



### **Не держите камеру в одном положении длительное время.**

Даже если камера не сильно нагрелась, продолжительный контакт с какой-либо деталью может вызвать покраснение кожи, образование волдырей или низкотемпературные ожоги. Людям с проблемами кровообращения или с очень чувствительной кожей, а также во время съемки при высокой температуре, рекомендуется использовать штатив.

## Значки сюжетов

В режиме съемки <A+> камера определяет тип сцены и автоматически задает настройки в соответствии со сценой. Распознанный тип сцены отображается в левой верхней части экрана. Для некоторых сцен или условий съемки отображаемый значок может не совпадать с фактической сценой.

Фон \ Объект	Портрет <sup>*1</sup>		Не портретная съемка			Цвет фона
		Движение	Природа и сцены на открытом воздухе	Движение	Крупный план <sup>*2</sup>	
Яркий						Серый
Контроль свет						
Включая синее небо						Голубой
Контроль свет						
Закат		*3			*3	Оранжевый
Прожектор						Темно-синий
Темный						
Со штативом	<sup>*4*</sup>	*3	<sup>*4*5</sup>		*3	

\*1: Отображается, когда для метода автофокусировки выбрано значение [L+Слежение]. Если задан другой метод автофокусировки, отображается значок «Отличный от портрета», даже если в фокусе обнаружен человек.

\*2: Отображается при наличии информации о расстоянии для установленного объектива. При использовании удлинительного тубуса или оптического конвертера для съемки крупным планом отображаемый значок может не соответствовать снимаемой сцене.

\*3: Отображается значок, соответствующей обнаруженной сцене.

\*4: Отображается при выполнении указанных ниже условий. Съемка выполняется в темноте, съемка выполняется ночью и камера установлена на штативе.

\*5: Отображается при использовании любого из перечисленных ниже объективов.

- EF300mm f/2.8L IS II USM
- EF400mm f/2.8L IS II USM
- EF500mm f/4L IS II USM
- EF600mm f/4L IS II USM
- Объективы с функцией Image Stabilizer (Стабилизатор изображения), произведенные в 2012 г. или позже.

\*4+\*5: При выполнении условий, указанных в сносках \*4 и \*5, выдержка будет увеличена.

## Имитация конечного изображения

Имитация конечного изображения показывает результат при заданных настройках стиля изображения, баланса белого и других функций для изображения в режиме Live View, чтобы вы могли видеть, как будет выглядеть записанное изображение.

Изображение в режиме Live View будет автоматически отражать эффекты указанных ниже настроек.

## Имитация конечного изображения во время съемки в режиме Live View

- Стиль изображения
  - \* Отражаются настройки резкости (степени), контрастности, насыщенности цветов и цветового тона.
- Баланс белого
- Коррекция баланса белого
- Режим замера
- Экспозиция (если задано [📷 5: Имитация экспоз.: Разрешена])
- Глубина резкости (кнопка предварительного просмотра глубины резкости вкл.)
- Auto Lighting Optimizer (Автокоррекция яркости)
- Коррекция периферийной освещенности
- Коррекция хроматической аберрации
- Приоритет светов
- Кадрирование/соотношение сторон (подтверждение области съемки)

# Настройки функций съемки

## Кадрирование/соотношение сторон

Возможна съемка с кадрированием или съемка в режиме Live View с заданным соотношением сторон кадра. Порядок задания с помощью меню см. на стр. 154. Порядок задания с помощью экрана быстрого управления см. на следующей странице.

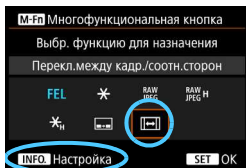

Если в меню [..3: Назначение элементов управл.] назначить функцию [Переключ. между кадр./соотн.сторон] кнопке <M-Fn>, в режиме Live View можно переключать настройку кадрирования/соотношения сторон, просто нажимая кнопку <M-Fn>. Подробные сведения см. на стр. 423.

Если для съемки в режиме Live View задано кадрирование или соотношение сторон, поле зрения видоискателя составляет прибл. 100% (когда задано качество записи изображений JPEG **L**).

## Настройки WB/AF/DRIVE/ISO

Если при показе изображения в режиме Live View нажать кнопку <WB>, <DRIVE>, <AF> или <ISO>, на ЖК-экран выводится экран настроек, на котором диском можно настраивать соответствующие функции съемки.

- Нажав кнопку <WB>, затем кнопку <INFO.>, можно настроить сдвиг ББ или брекетинг ББ.

Если задан (Частичный замер экспозиции) или (Точечный замер), в центре отображается круг замера.

## Q Быстрое управление

В режимах <P> <Tv> <Av> <M> <B> можно настраивать **метод AF**, **режим работы затвора**, режим замера экспозиции, кадрирование/соотношение сторон, **карту для записи/просмотра** и **качество изображения**, баланс белого, стиль изображения и Auto Lighting Optimizer (Автокоррекция яркости).

В режиме <A+> можно настраивать только функции, выделенные выше жирным шрифтом.



### 1 Нажмите кнопку <Q> (10).

- ▶ Отображаются доступные для настройки функции.





### 2 Выберите функцию и установите ее.

- Используйте <⊗> для выбора функции.
- ▶ Настройка выбранной функции отображается на экране.
- Для настройки поворачивайте диск <☀> или <☾>.
- Чтоб настроить качество записи изображений RAW, нажмите <SET>.
- Чтобы выбрать карту для записи/просмотра, параметры сдвига/брекетинга ББ или стиля изображения, нажмите кнопку <INFO.>.
- Чтобы задать автоматический баланс белого, выберите [AWB] и нажмите <SET>.
- Нажмите кнопку <SET>, чтобы завершить настройку параметров и вернуться к съемке в режиме Live View.

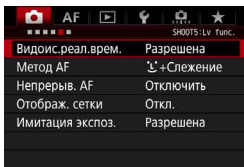
ⓘ Если задан параметр [Кадр./соотн.стор.], задание параметра [Область съёмки] (стр. 154) невозможно.

## MENU Настройка функций меню



Если переключатель «режим Live View/ видеосъемка» установлен в положение <  >, пункты меню съемки в режиме Live View доступны во вкладках [ 5] и [ 6] (вкладка [ 3] в режиме <  >).

**Функции, которые можно установить на данном экране, относятся только к съемке в режиме Live View. Они не работают при съемке с видоискателем (настройки не действуют).**

- **Видоискатель реального времени**

Установите для съемки в режиме Live View значение [**Разрешена**] или [**Запрещена**].

- **Метод АF**

Доступны методы [**'L'+Слежение**] и [**FlexiZone - Single**]. Подробнее о методах автофокусировки см. стр. 268–272.

- **Непрерывная АF**



Настройка по умолчанию — [**Отключить**].

Если задано значение [**Включить**], камера обеспечивает непрерывную грубую фокусировку на объект. В этом случае при нажатии кнопки спуска затвора наполовину наведение на резкость происходит быстрее. Если установлено значение [**Включить**], объектив будет непрерывно работать и потреблять больше энергии. Это приведет к уменьшению возможного количества снимков, так как сократится время работы от аккумулятора.

Чтобы установить переключатель режима фокусировки на объективе в положение < **MF** > во время непрерывной автофокусировки, сначала завершите съемку в режиме Live View.



- **Отображение сетки**

При выборе варианта [3x3 ] или [6x4 ] отображаются линии сетки, которые помогают выровнять камеру по вертикали или горизонтали. Кроме того, при выборе варианта [3x3+диаг. ] на сетке отображаются диагональные линии, которые позволяют достичь лучшего баланса композиции путем наложения пересечений линий на объект.

- **Имитация экспозиции <sup>☆</sup>**

Имитация экспозиции позволяет имитировать и отображать уровень яркости фактического изображения (экспозицию).

- **Разрешена (  )**

Отображаемая яркость изображения близка к фактической яркости (экспозиции) конечного изображения. При установке компенсации экспозиции соответственно изменяется яркость изображения.

- **Во время  (  /  )**

Обычно изображение отображается со стандартной яркостью для удобного просмотра в режиме Live View. Отображаемая яркость изображения близка к фактической яркости (экспозиции) конечного изображения только при нажатой кнопке предварительного просмотра глубины резкости.

- **Запрещена (  )**

Изображение отображается со стандартной яркостью для удобного просмотра в режиме Live View. Даже если задана компенсация экспозиции, изображение отображается со стандартной яркостью.

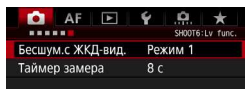

## ● Бесшумная с ЖКД-видоискателем<sup>☆</sup>

### ● Режим 1

Возможно подавление шумов камеры при съемке. Также возможна серийная съемка. В режиме <[шумоподавление]> возможна серийная съемка с максимальной скоростью прилб. 5,0 кадра/сек.

### ● Режим 2

При полном нажатии кнопки спуска затвора снимается только один кадр. Пока кнопка спуска затвора удерживается нажатой, работа камеры приостанавливается. Когда кнопка спуска затвора возвращается в наполовину нажатое положение, работа камеры возобновляется. Это сводит к минимуму звуки, издаваемые при съемке. Даже если выбран режим серийной съемки, снимается только один кадр.

### ● Запрещено

При использовании **функции сдвига или наклона** объективов TS-E (кроме указанных ниже в [шумоподавление]) или при использовании удлинительного тубуса обязательно задавайте для этого параметра значение [**Запрещено**]. Значения [**Режим 1**] или [**Режим 2**] могут приводить к установке неправильной экспозиции или невозможности получить стандартную экспозицию.

- При использовании настройки [**Режим 1**] для серийной съемки ко второму и последующим кадрам применяется значение [**Запрещено**].
- При съемке со вспышкой настройка [**Запрещено**] применяется независимо от значения, заданного в параметре [**Бесшум.с ЖКД-вид.**]. (Бесшумная съемка невозможна.)
- При использовании вспышки другого производителя (не Canon) задайте для этого параметра значение [**Запрещено**]. Если установлено значение [**Режим 1**] или [**Режим 2**], вспышка не сработает.
- Если выбрано значение [**Режим 2**] и используется пульт ДУ (стр. 237), съемка производится так же, как и в случае [**Режим 1**].

[шумоподавление] При съемке с объективами TS-E17mm f/4L и TS-E24mm f/3.5L II можно использовать [**Режим 1**] или [**Режим 2**].

- **Таймер замера** ☆

Время отображения настроек экспозиции можно изменять (время фиксации AE).



При выполнении указанных ниже действий съемка в режиме Live View невозможна. Чтобы возобновить съемку в режиме Live View, нажмите кнопку < START/STOP >.

- Выбор пункта [**3**: Данные для удаления пыли], [**3**: Очистка сенсора], [**4**: Сброс всех настроек камеры] или [**4**: Версия ПО **3**].

# Использование автофокусировки

## (Метод автофокусировки)

### Выбор метода автофокусировки

Можно задать метод автофокусировки [**L**] (**лицо**)+**Слежение**] (стр. 269) или [**FlexiZone - Single**] (стр. 271) в соответствии с условиями съемки или объектом.

Если требуется добиться точной фокусировки, установите переключатель режима фокусировки на объективе в положение <**MF**>, увеличьте изображение и выполните фокусировку вручную (стр. 275).

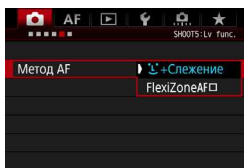

### Выберите метод автофокусировки.

- На вкладке [**5**] (вкладка [**3**] в разделе <**A**>) выберите [**Метод AF**].
- Выберите нужный метод автофокусировки и нажмите <**SET**>.
- При появлении изображения на экране в режиме Live View можно нажать кнопку <**DRIVE**•**AF**> для выбора метода автофокусировки.

**☺(лицо)+Слежение: AF**

Камера обнаруживает лицо и выполняет фокусировку. При перемещении лица точка AF <☺> также перемещается для отслеживания лица.

**1 Выведите на экран изображение в режиме Live View.**

- Нажмите кнопку <START/STOP>.
- ▶ На ЖК-экране появится снимаемое в режиме Live View изображение.

**2 Выберите точку AF.**

- После определения лица появится рамка <☺>, окружающая лицо, на которое будет выполнена фокусировка.
- При определении нескольких лиц отображается значок <☺>. Нажмите <☺>, чтобы переместить рамку <☺> на лицо (объект фокусировки).
- Если лица не определены, камера переключается в режим FlexiZone - Single (стр. 271).



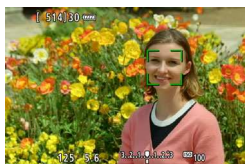

**3 Сфокусируйтесь на объект.**

- Для фокусировки нажмите кнопку спуска затвора наполовину.
- ▶ После завершения наведения на резкость точка AF загорится зеленым цветом и прозвучит звуковой сигнал.
- ▶ Если выполнить наведение на резкость не удалось, точка AF загорится оранжевым цветом.

**4 Произведите съемку.**



- Проверьте фокусировку и экспозицию и полностью нажмите кнопку спуска затвора для съемки кадра (стр. 256).

- **Фокусировка на объект, не являющийся лицом человека**

Нажмите <  > или <  >, и в центре появится рамка области автофокусировки <  >. С помощью <  > переместите рамку области автофокусировки на нужный объект. После выполнения фокусировки рамка области автофокусировки <  > отслеживает объект, даже если он перемещается или если изменяется композиция кадра.

- Если лицо фотографируемого человека находится не в фокусе, обнаружение лица будет невозможно. Настройте фокусировку вручную (стр. 275), чтобы обеспечить обнаружение лица, затем выполните автофокусировку.

- Отличный от лица человека объект может быть определен как лицо.
- Функция определения лица не работает, если на изображении лицо слишком маленькое или большое, слишком яркое или затемненное или частично скрыто.
- Рамка <  > может охватывать только часть лица.

- Поскольку для лица или объекта, обнаруженного у края изображения, автофокусировка невозможна, рамка <  > или <  > будет недоступна. В такой ситуации при нажатии кнопки спуска затвора наполовину производится фокусировка на объект в режиме FlexiZone - Single.

- Размер рамки AF зависит от объекта или настройки параметра [ 4: Кадр./соотн.стор.].

**FlexiZone - Single: AF** □

Камера фокусируется по одной точке AF. Такой метод может быть эффективным, когда необходимо сфокусироваться на отдельном объекте.

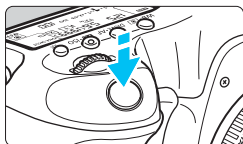

Точка AF

**1 Выведите на экран изображение в режиме Live View.**

- Нажмите кнопку < START/STOP >.
- ▶ На ЖК-экране появится снимаемое в режиме Live View изображение.
- ▶ Отобразится точка AF < □ >.

**2 Переместите точку AF.**

- Используйте < [Crosshair] > для перемещения точки AF к месту фокусировки (ее нельзя переместить на край экрана).
- При нажатии кнопки < [Crosshair] >, < (SET) > или < [Trash] > точка AF возвращается в центр экрана.

**3 Сфокусируйтесь на объекте.**

- Наведите точку AF на объект и наполовину нажмите кнопку спуска затвора.
- ▶ После завершения наведения на резкость точка AF загорится зеленым цветом, и прозвучит звуковой сигнал.
- ▶ Если выполнить наведение на резкость не удалось, точка AF загорится оранжевым цветом.

**4 Произведите съемку.**

- Проверьте фокусировку и экспозицию и полностью нажмите кнопку спуска затвора для съемки кадра (стр. 256).



- Размер точки AF зависит от настройки параметра [**4: Кадр./соотн. стор.**].
- Если для режима [**Видео Servo AF**] установлено значение [**Включить**], во время видеосъемки точка AF будет увеличена.

## Примечания по автофокусировке

### Функция AF

- Даже если резкость достигнута, нажатие спуска затвора наполовину приведет к повторной фокусировке.
- Во время и после работы функции AF яркость изображения может меняться.
- Если во время отображения снимаемого изображения в режиме Live View изменяется источник света, экран может мигать, что затруднит фокусировку. В этом случае выйдите из режима Live View и выполните автофокусировку при имеющемся источнике света.



- Если не удастся сфокусироваться в режиме автофокусировки, установите переключатель режима фокусировки на объективе в положение <MF> и сфокусируйтесь вручную (стр. 275).
- Если производится съемка объекта на периферии и он находится немного не в фокусе, наведите центральную точку или зону автофокусировки на объект, снова выполните фокусировку и произведите съемку.
- Лампа помощи AF внешней вспышки Speedlite не включается. Однако при использовании вспышки Speedlite серии EX (продается отдельно) со светодиодной подсветкой при необходимости будет включена лампа помощи AF.



## Условия съемки, затрудняющие фокусировку

- Объекты с низкой контрастностью, например голубое небо, однотонные плоские поверхности или объекты с потерей детализации в светлых или темных областях.
- Объекты с низкой освещенностью.
- Полосатые или другие объекты, изменение контрастности которых происходит только в горизонтальном направлении.
- Объекты с повторяющейся структурой (окна небоскреба, клавиатура компьютера и т. п.).
- Тонкие линии и очертания объектов.
- Источник освещения, яркость, цвет или структура которого постоянно меняется.
- Ночные сюжеты или точечные источники света.
- Флуоресцентное или светодиодное освещение, когда изображение мигает.
- Очень мелкие объекты.
- Объекты на краю кадра.
- Объекты в ярком контровом свете или сильно отражающие объекты (например, блестящие автомобили и т. п.)
- Близкие и удаленные объекты, одновременно попадающие в точку AF (например, животное в клетке и т. п.).
- Объекты, продолжающие движение внутри точки AF, которые не могут быть неподвижными из-за сотрясения камеры или размытости объекта.
- Объект, приближающийся к камере или удаляющийся от нее.
- Выполнение автофокусировки для очень сильно расфокусированного объекта.
- При использовании мягкорисующего объектива с применением эффекта мягкого фокуса.
- Использование фильтра со специальным эффектом.
- В процессе автофокусировки на экране появляется шум (пятна, полосы).



Автофокусировка с указанными ниже объективами может занимать больше времени или правильная фокусировка может оказаться невозможной.

EF50mm f/1.4 USM, EF50mm f/1.8 II, EF50mm f/2.5 Compact Macro,  
EF75-300mm f/4-5.6 III, EF75-300mm f/4-5.6 III USM

Информацию об объективах, снятых с производства, см. на местном веб-сайте Canon.

## Увеличение при просмотре для режима FlexiZone - Single

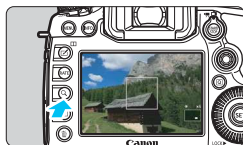

В режиме автофокусировки [FlexiZone - Single] при нажатии кнопки <Q> изображение увеличивается для проверки фокусировки в следующей последовательности: прибл. 6х, затем прибл. 16х.

- Изображение увеличивается в точке AF.
- Если наполовину нажать кнопку спуска затвора, автофокусировка выполняется в режиме увеличения при просмотре.
- Если фокусировка с увеличением при просмотре затруднительна, вернитесь в режим обычного отображения и выполните автофокусировку.

- ⚠ ● Увеличение при просмотре невозможно в режиме [**L** +Слежение].
- Если выполнить автофокусировку в обычном режиме, а затем увеличить изображение, наводка на резкость может оказаться неточной.
- Скорость автофокусировки в обычном режиме и с увеличением при просмотре различаются.
- Во время увеличения при просмотре непрерывная AF (стр. 264) и видео Servo AF (стр. 313) не работают.
- Увеличенное изображение в режимах [x6] и [x16] всегда отображается с настройкой [Полный кадр], независимо от настройки [📷4: Кадр./соотн.стор.].
- В режиме увеличения при просмотре фокусировка может быть дополнительно затруднена из-за сотрясения камеры. Рекомендуется использовать штатив.

- 📷 ● Если для параметра [📷4: Кадр./соотн.стор.] задано значение [1,3х (кадрирование)] или [1,6х (кадрирование)], при запуске увеличения при просмотре отображается значок [X1.3] или [X1.6].
- Во время увеличения при просмотре экспозиция фиксирована. (Значения выдержки и диафрагмы отображаются красным цветом.)

# MF: Ручная фокусировка

Можно увеличить изображение и произвести точную наводку с помощью MF (ручной фокусировки).

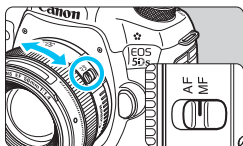

## 1 Установите переключатель режима фокусировки на объективе в положение <MF>.

- Для приблизительной фокусировки поворачивайте кольцо фокусировки на объективе.

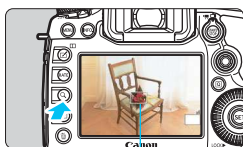

Рамка увеличения

## 2 Откройте рамку увеличения.

- Нажмите кнопку <Q>.
- ▶ Отобразится рамка увеличения.

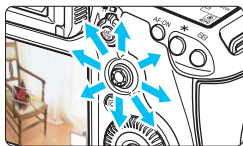

## 3 Переместите рамку увеличения.

- Джойстиком <D.P.> переместите рамку увеличения в положение, на котором требуется сфокусироваться.
- При нажатии кнопки <D.P.>, <SET> или <MENU> рамка увеличения возвращается в центр экрана.



Фиксация АЕ

Положение увеличенной области

Увеличение (прибл.)

## 4 Увеличьте изображение.

- При каждом нажатии кнопки <Q> увеличение в рамке изменяется следующим образом:

→ Обычный вид → 1x → 6x → 16x

- В режиме увеличения при просмотре используйте <D.P.> для прокрутки.

## 5 Сфокусируйтесь вручную.

- Для фокусировки смотрите на увеличенное изображение и поворачивайте кольцо фокусировки на объективе.
- После выполнения фокусировки нажмите кнопку <Q> для возврата к обычному отображению.

## 6 Произведите съемку.

- Проверьте экспозицию и полностью нажмите кнопку спуска затвора для съемки кадра (стр. 256).



- Если для параметра [**4: Кадр./соотн.стор.**] задано значение [**1,3x (кадрирование)**] или [**1,6x (кадрирование)**], при запуске увеличения при просмотре отображается значок [**X1.3**] или [**X1.6**].
- Если задано значение [**1,3x (кадрирование)**] или [**1,6x (кадрирование)**], рамка увеличения отображается крупнее, чем обычно.
- Во время увеличения при просмотре экспозиция фиксирована. (Значения выдержки и диафрагмы отображаются красным цветом.)



## Общие предупреждения, касающиеся съемки в режиме Live View

### Качество изображения

- Если съемка производится при высоких значениях чувствительности ISO, на изображении могут стать заметными шумы (полосы, световые точки и т. п.).
- Съемка при высокой температуре может привести к появлению шумов и искажению цветов изображения.
- При продолжительной съемке в режиме Live View температура внутри камеры может повыситься, что приведет к ухудшению качества изображения. При перерывах в съемке режим Live View всегда следует отключать.
- Если при повышенной температуре внутри камеры производится съемка с длительной выдержкой, качество изображения может ухудшиться. Прекратите съемку в режиме Live View и подождите несколько минут, прежде чем возобновить съемку.

### Белый <img alt="White warning icon: a white exclamation mark inside a white circle." data-bbox="185 455 215 485"/> и красный <img alt="Red warning icon: a red exclamation mark inside a white circle." data-bbox="185 545 215 575"/> значки предупреждения о температуре внутри камеры

- При повышении температуры внутри камеры из-за продолжительной съемки в режиме Live View, а также при высокой температуре окружающей среды появляется белый значок <img alt="White warning icon: a white exclamation mark inside a white circle." data-bbox="185 455 215 485"/> или красный значок <img alt="Red warning icon: a red exclamation mark inside a white circle." data-bbox="185 545 215 575"/>.
- Белый значок <img alt="White warning icon: a white exclamation mark inside a white circle." data-bbox="185 495 215 525"/> указывает на снижение качества изображений (для фотографий). Перед возобновлением съемки рекомендуется выйти из режима Live View и подождать, пока камера не охладится.
- Красный значок <img alt="Red warning icon: a red exclamation mark inside a white circle." data-bbox="185 545 215 575"/> указывает на то, что режим Live View будет в ближайшее время отключен автоматически. В этом случае съемку невозможно будет возобновить до тех пор, пока температура внутри камеры не снизится. Выйдите из режима Live View, отключите питание камеры и не включайте ее некоторое время.
- Съемка в режиме Live View при высокой температуре в течение продолжительного времени приводит к более раннему появлению значков <img alt="White warning icon: a white exclamation mark inside a white circle." data-bbox="185 685 215 715"/> и <img alt="Red warning icon: a red exclamation mark inside a white circle." data-bbox="185 725 215 755"/>. Если съемка не производится, обязательно выключайте камеру.
- Если при повышенной внутренней температуре камеры производится съемка с высокой чувствительностью ISO или с длительной выдержкой, качество изображения может ухудшиться даже до появления значка <img alt="Red warning icon: a red exclamation mark inside a white circle." data-bbox="185 775 215 805"/>.

### Результаты съемки

- Во время увеличения при просмотре значения выдержки и диафрагмы отображаются красным цветом. Если произвести съемку с увеличением при просмотре, экспозиция может получиться не такой, как требуется. Перед съемкой вернитесь к обычному отображению.
- Даже при съемке кадра в режиме увеличения при просмотре изображение будет снято в обычном виде.

## Общие предупреждения, касающиеся съемки в режиме Live View

### Изображение в режиме Live View

- При низкой или высокой освещенности яркость изображения, выводимого в режиме Live View, может не соответствовать яркости снятого изображения.
- Даже при установке низкой чувствительности ISO, в условиях низкой освещенности изображение в режиме Live View может содержать цветные шумы. Однако на фактически снятом и записанном изображении количество шумов будет меньше. (Качество изображения в режиме Live View отличается от качества записываемого изображения).
- При изменении источника света (освещения) в пределах отображаемого изображения экран может мигать. В этом случае выйдите из режима Live View и возобновите съемку в режиме Live View при имеющемся источнике света.
- Если навести камеру в другом направлении, яркость снимаемого изображения в режиме Live View может на мгновение исказиться. Прежде чем производить съемку, дождитесь стабилизации уровня яркости.
- При наличии на изображении очень яркого источника света на ЖК-экране эта область может выглядеть черной. Однако на фактически снятом изображении яркая область отображается правильно.
- Если при низкой освещенности для параметра [**F2: Яркость ЖКД**] задано высокое значение, изображение в режиме Live View может содержать шумы или искаженные цвета. Тем не менее, шумы или искаженные цвета не будут зафиксированы в снятом изображении.
- При увеличении изображения его резкость может быть более выраженной, чем для реального изображения.

### Пользовательские функции

- При съемке в режиме Live View некоторые пользовательские функции могут не работать (настройки не действуют). Подробнее см. на стр. 400–401.

### Объектив и вспышка

- Если объектив оснащен функцией Image Stabilizer (Стабилизатор изображения) и переключатель IS установлен в положение **<ON>**, функция Image Stabilizer (Стабилизатор изображения) будет срабатывать каждый раз, даже без нажатия кнопки спуска затвора наполовину. Использование функции Image Stabilizer (Стабилизатор изображения) приводит к уменьшению возможного количества снимков. При использовании штатива и в ситуациях, когда не нужно использовать функцию Image Stabilizer (Стабилизатор изображения), рекомендуется установить переключатель IS в положение **<OFF>**.
- Использование функции фиксированного положения фокусировки возможно во время съемки в режиме Live View только при использовании (супер) телеобъектива с режимом фиксированного положения фокусировки, выпущенного начиная со второй половины 2011 года.
- Фиксация экспозиции и проверочная вспышка не работают при использовании внешней вспышки Speedlite.

# 8

## Видеосъемка



Видеосъемка включается при установке переключателя «режим Live View/видеосъемка» в положение <img alt="video mode icon" data-bbox="615 520 645 540"/>.

- Для получения информации о картах с поддержкой видеозаписи см. стр. 5.
- Если производить видеосъемку с рук, видеозаписи могут получаться смазанными из-за сотрясения камеры. Рекомендуется использовать штатив.



### Full HD 1080

Full HD 1080 обозначает совместимость со стандартом высокой четкости (High-Definition) с разрешением 1080 пикселей по вертикали (строк).



## Съемка видео

### Съемка с автоэкспозицией

При установке для режима съемки значения  $\langle \text{A}^+ \rangle$ ,  $\langle \text{P} \rangle$  или  $\langle \text{V} \rangle$  включается режим управления автоэкспозицией для соответствия яркости кадра. Для всех режимов съемки управление экспозицией осуществляется одинаково.

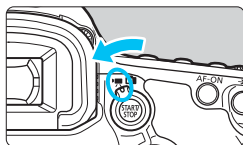

**1** Поверните диск установки режима в положение  $\langle \text{A}^+ \rangle$ ,  $\langle \text{P} \rangle$  или  $\langle \text{V} \rangle$ .

**2** Установите переключатель «режим Live View/видеосъемка» в положение  $\langle \text{V} \rangle$ .

▶ Слышен звук работы зеркала, затем на ЖК-экране появляется изображение.



**3** Сфокусируйтесь на объекте.

- Перед съемкой видео выполните автоматическую или ручную фокусировку (стр. 268–276).
- При нажатии кнопки спуска затвора наполовину камера выполнит фокусировку с использованием текущего метода автофокусировки.

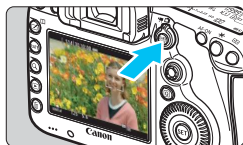

**4** Произведите видеосъемку.

- Для запуска видеосъемки нажмите кнопку  $\langle \text{START/STOP} \rangle$ .
- ▶ Во время видеосъемки в правом верхнем углу экрана будет отображаться метка «●».
- ▶ Звук записывается с помощью встроенного микрофона.
- Для остановки съемки видео снова нажмите кнопку  $\langle \text{START/STOP} \rangle$ .

Запись видео

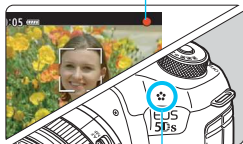

Встроенный микрофон



## AE с приоритетом выдержки

Когда в качестве режима съемки выбран <Tv>, появляется возможность вручную устанавливать выдержку для видеосъемки. Величина диафрагмы и чувствительность ISO устанавливаются автоматически в соответствии с яркостью освещения и для получения стандартного значения экспозиции.



**1 Поверните диск установки режима в положение <Tv>.**

**2 Установите переключатель «режим Live View/видеосъемка» в положение <LIVE>.**

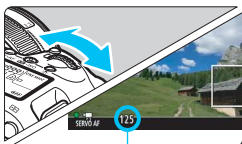

Выдержка

**3 Установите требуемую выдержку.**

- Глядя на ЖК-экран, поворачивайте диск <S/M/A>. Доступные значения выдержки зависят от частоты кадров.
  - **29.97P 25.00P 23.98P**: 1/4000 – 1/30 с
  - **59.94P 50.00P**: 1/4000 – 1/60 с



**4 Сфокусируйтесь и произведите видеосъемку.**

- Процедура аналогична шагам 3 и 4 для раздела «Съемка с автоматической установкой экспозиции» (стр. 280).



- Изменение выдержки во время видеосъемки не рекомендуется, поскольку это приведет к записи изменений экспозиции.
- При съемке видео движущегося объекта рекомендуется установить выдержку в диапазон от 1/30 до 1/125 с. Чем меньше выдержка, тем менее плавным будет отображение движений объектов.
- При изменении выдержки во время съемки в условиях освещения с использованием флуоресцентных ламп или светодиодов изображение может мигать.

## Av AE с приоритетом диафрагмы

Когда в качестве режима съемки выбран <Av>, появляется возможность вручную устанавливать диафрагму видеосъемки. Выдержка и чувствительность ISO устанавливаются автоматически в соответствии с яркостью освещения и для получения стандартного значения экспозиции.



**1** Поверните диск установки режима в положение <Av>.

**2** Установите переключатель «режим Live View/видеосъемка» в положение <📹>.

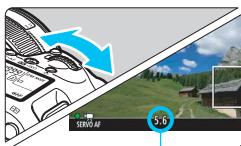

**3** Установите требуемую диафрагму.

- Глядя на ЖК-экран, поворачивайте диск <🔍>.

Диафрагма



**4** Сфокусируйтесь и произведите видеосъемку.

- Процедура аналогична шагам 3 и 4 для раздела «Съемка с автоматической установкой экспозиции» (стр. 280).

**!** Не рекомендуется изменять величину диафрагмы во время видеосъемки, поскольку это приведет к отклонениям в значениях экспозиции из-за изменения диафрагмы объектива.

### Чувствительность ISO в режиме <A<sup>+</sup>>

- Чувствительность ISO автоматически устанавливается в диапазоне 100 – 6400.

### Чувствительность ISO в режимах <P>, <Tv>, <Av> и <B>

- Чувствительность ISO автоматически устанавливается в диапазоне 100 – 6400.
- Если в разделе [**2: Настр. чувствительности ISO**] для параметра [**Максимум**] в меню [**Диапаз.выбора ISO**] установлено значение [**H (12800)**], в режиме <P>, <Av> или <B> (стр. 161) диапазон автоматической установки ISO расширяется до значения H (эквивалент ISO 12800). Даже если установить для параметров [**Максимум**] и [**Минимум**] меньший диапазон чувствительности ISO, чем значение по умолчанию (ISO 100 – 6400), эта настройка не применяется.
- Если для параметра [**3: Приоритет светов**] задано значение [**Разрешен**] (стр. 187), автоматический диапазон ISO будет равен ISO 200 – 6400.
- Для видеосъемки невозможно задать в разделе [**2: Настр. чувствительности ISO**] значения параметров [**Авт. диапазон ISO**] и [**Макс. выдержка**] (стр. 162–163). Выбор параметра [**2: Настр. чувствительности ISO**] в режиме <Tv> невозможен.

Если для параметра [**Минимум**] в разделе [**Диапаз.выбора ISO**] задано значение [**L(50)**], при переключении со съемки фотографий на видеосъемку минимальное значение диапазона автоматического выбора чувствительности ISO для видеосъемки будет равно ISO 100. Расширение до ISO 50 невозможно.



### Примечания для режимов <A+>, <P>, <Tv>, <Av> и <B>

- В режиме <A+> значок сцены, распознанной камерой, отображается в левом верхнем углу экрана (стр. 285).
- Можно выполнить фиксацию экспозиции (фиксация АЕ), нажав кнопку <★> (кроме режима <A+>, стр. 217). Установка экспозиции отображается в течение времени, заданного параметром [**06: Таймер замера**]. После выполнения фиксации АЕ во время видеосъемки можно отменить ее нажатием кнопки <E>. (Настройка фиксации АЕ сохраняется, пока не будет нажата кнопка <E>.)
- Для установки компенсации экспозиции (±3 шага) сдвиньте переключатель блокировки <LOCK▶> влево и поворачивайте диск <☉> (неприменимо для режима <A+>).
- При нажатии кнопки спуска затвора наполовину в нижней части экрана отображаются чувствительность ISO и выдержка. Это настройка экспозиции для фотосъемки (стр. 289). Величина экспозиции для видеосъемки не отображается. Обратите внимание, что величина экспозиции для видеосъемки может отличаться от аналогичного параметра для фотосъемки.
- В режиме <A+>, <P> и <B> значения выдержки и диафрагмы не записываются в данных Exif для видео.

## Использование вспышки Speedlite серии EX (продается отдельно), оснащенной светодиодной подсветкой

Во время видеосъемки в режимах <A+>, <P>, <Tv>, <Av> и <B> данная камера поддерживает функцию автоматического включения светодиодной подсветки вспышки Speedlite в условиях низкой освещенности. **Подробнее см. в инструкции по эксплуатации вспышки Speedlite серии EX.**

## Значки сюжетов

Во время видеосъемки в режиме <A+> отображается значок сцены, распознанной камерой, и процесс съемки адаптируется к этой сцене. Для некоторых сцен или условий съемки отображаемый значок может не совпадать с фактической сценой.

Объект Фон	Портрет <sup>*1</sup>	Отличный от портрета		Цвет фона
		Природа и сцены на открытом воздухе	Крупный план <sup>*2</sup>	
Яркий Контрольной свет				Серый
				
Включая синее небо Контрольной свет				Голубой
				
Закат	*3		*3	Оранжевый
Прожектор				Темно-синий
Темный				

\*1: Отображается, когда для метода автофокусировки выбрано значение [L+Слежение]. Если задан другой метод автофокусировки, отображается значок «Отличный от портрета», даже если в фокусе обнаружен человек.

\*2: Отображается при наличии информации о расстоянии для установленного объектива. При использовании удлинительного тубуса или оптического конвертера для съемки крупным планом отображаемый значок может не соответствовать снимаемой сцене.

\*3: Отображается значок, соответствующей обнаруженной сцене.

## М Съемка с ручной установкой экспозиции

У пользователя есть возможность вручную устанавливать выдержку, диафрагму и чувствительность ISO для видеосъемки. Использование ручной экспозиции при съемке видео предназначено для опытных пользователей.



**1** Поверните диск установки режима в положение <M>.

**2** Установите переключатель «режим Live View/видеосъемка» в положение <📹>.



**3** Установите чувствительность ISO.

- Нажмите кнопку <ISO>.
- ▶ На ЖК-экране появится экран установки чувствительности ISO.
- Диск <ISO> установите чувствительность ISO.
- Подробнее о чувствительности ISO см. на следующей странице.

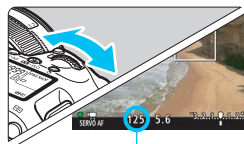

Выдержка

**4** Установите выдержку и диафрагму.

- Нажмите кнопку спуска затвора наполовину и проверьте индикатор величины экспозиции.
- Для установки выдержки поворачивайте диск <ISO>. Доступные варианты выдержки зависят от частоты кадров.

- 29.97P 25.00P 23.98P :  
1/4000 – 1/30 с
- 59.94P 50.00P : 1/4000 – 1/60 с

- Для установки диафрагмы поворачивайте диск <f/stop>.
- Если диафрагму установить не удастся, сдвиньте переключатель блокировки <LOCK> влево, после чего поверните диск <f/stop> или <ISO>.

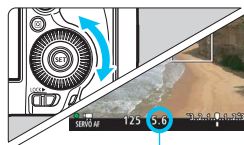

Диафрагма

## 5 Сфокусируйтесь и произведите видеосъемку.

- Процедура аналогична шагам 3 и 4 для раздела «Съемка с автоматической установкой экспозиции» (стр. 280).

### Чувствительность ISO в режиме <M>

- При выборе [Авто] (A) чувствительность ISO автоматически устанавливается в пределах ISO 100 – ISO 6400. Если в разделе [📷2: Настр. чувствительности ISO] для параметра [Максимум] в меню [Диапаз.выбора ISO] установлено значение [Н (12800)] (стр. 161), диапазон автоматической установки ISO не расширяется до максимального значения Н. Даже если установить для параметров [Максимум] и [Минимум] меньший диапазон чувствительности ISO, чем значение по умолчанию (ISO 100 – 6400), эта настройка не применяется.
- Чувствительность ISO можно устанавливать вручную в диапазоне ISO 100 – ISO 6400 с шагом в 1/3 ступени. Если в разделе [📷2: Настр. чувствительности ISO] для параметра [Максимум] в меню [Диапаз.выбора ISO] было выбрано значение [Н (12800)], максимальное значение установленного вручную диапазона чувствительности ISO увеличится до Н (эквивалент ISO 12800). Параметрами [Максимум] и [Минимум] можно также задать диапазон чувствительности ISO, меньший диапазона по умолчанию (ISO 100 – ISO 6400).
- Если для параметра [📷3: Приоритет светов] задано значение [Разрешено] (стр. 187), автоматический или установленный вручную диапазон ISO будет равен ISO 200 или выше.
- Для видеосъемки невозможно задать в разделе [📷2: Настр. чувствительности ISO] значения параметров [Авт. диапазон ISO] и [Макс. выдержка] (стр. 162–163).

- Если для параметра **[Минимум]** в разделе **[Диапаз.выбора ISO]** задано значение **[L(50)]**, при переключении со съемки фотографий на видеосъемку минимальное значение диапазона ручного выбора чувствительности ISO для видеосъемки будет равно ISO 100. Расширение до ISO 50 невозможно.
- Изменение выдержки или диафрагмы во время видеосъемки не рекомендуется, поскольку это приведет к записи изменений экспозиции.
- При съемке видео движущегося объекта рекомендуется установить выдержку в диапазон от 1/30 до 1/125 с. Чем меньше выдержка, тем менее плавным будет отображение движений объектов.
- При изменении выдержки во время съемки в условиях освещения с использованием флуоресцентных ламп или светодиодов изображение может мигать.

- Если в разделе **[3: Назначение элементов управл.]** выбрано **[SET: Комп.эксп.(удерж.кнопку, пов.☀)]** (стр. 423), можно настраивать компенсацию экспозиции при включенной автоматической установке чувствительности ISO.
- При автоматической установке ISO можно зафиксировать чувствительность ISO, нажав кнопку **<★>**.
- При нажатии кнопки **<★>** и перестройке кадра индикатор величины экспозиции (стр. 289) отображает разницу в величине экспозиции по сравнению с состоянием до нажатия кнопки **<★>**.
- Нажав кнопку **<INFO.>**, можно вывести на экран гистограмму.



















- Можно вывести на экран электронный уровень, нажав кнопку <INFO.> (стр. 75).
- Обратите внимание, что если выбрать метод автофокусировки [**☒** +**Слежение**] или подсоединить камеру к телевизору с помощью HDMI-кабеля (стр. 351), отображение электронного уровня будет невозможно.
- Отображение электронного уровня, линий сетки или гистограммы во время видеосъемки невозможно. (При запуске видеосъемки индикация исчезает).
- При запуске видеосъемки отображение оставшегося времени видеосъемки заменяется отображением прошедшего времени.

## Предупреждения относительно видеосъемки

- Не направляйте камеру на яркий источник света, например на солнце или на яркий источник искусственного света. Это может привести к повреждению датчика изображения или внутренних деталей камеры.
- При съемке объектов с мелкими деталями возможно появление муара или ложных цветов.
- Даже если в разделе [**☒ 1: Настр.записи и карты/папки**] для параметра [**Запись**] установлено значение [**Дублирование**] (стр. 147), одновременная запись видео на карты CF [**☒ 1**] и SD [**☒ 2**] невозможна. Если выбран вариант [**Раздельная запись**] или [**Дублирование**], видео записывается на карту памяти, указанную в пункте [**Просмотр**].
- Если установлено значение <**AWB**> или <**AWB W**> и во время видеосъемки изменяется чувствительность ISO или диафрагма, баланс белого также может измениться.
- Если видеосъемка производится в условиях освещения флуоресцентными лампами, изображение видеозаписи может мигать.
- Не рекомендуется зумирование с помощью объектива при выполнении видеосъемки. Зумирование с помощью объектива может привести к изменению экспозиции снимаемого видео, независимо от того, изменится ли максимальная диафрагма объектива.
- Если для записи изображений выбрана SD-карта, но видеосъемка невозможна несмотря на наличие свободного места, перепишите все изображения с карты памяти в компьютер и т. п., затем отформатируйте карту памяти.
- Во время видеосъемки нельзя увеличить изображение, даже если нажать кнопку <**Q**>.
- Не закрывайте встроенный микрофон (стр. 280) пальцем и т. д.
- Задать [**Шумопод.при серийн.съемке**] (стр. 183) невозможно.
- Если во время видеосъемки подключить или отключить HDMI-кабель, видеосъемка остановится.
- Общие предупреждения, касающиеся видеосъемки, приведены на стр. 317–318.**
- При необходимости прочитайте также общие предупреждения, касающиеся съемки в режиме Live View, на стр. 277–278.**



## Примечания к работе в режиме видеосъемки

- Настройки видеосъемки находятся на вкладках [  4 ] и [  5 ] (стр. 313). В режиме <  > они находятся на вкладках [  2 ] и [  3 ].
- Каждый раз во время видеосъемки создается отдельный файл видеозаписи. Если размер файла превышает 4 ГБ, видео записывается в несколько файлов размером 4 ГБ.
- Охват видеоизображения составляет приблизительно 100% (если для размера видеозаписи установлено значение  $\overline{\text{FHD}}$ ).
- Фокусировку изображения также можно произвести, нажав кнопку < AF-ON >.
- Если в разделе [  5: Функция кнопки  ] выбраны режимы [  AF/  ] [  /  ], запускать и останавливать видеосъемку можно полным нажатием кнопки спуска затвора (стр. 316).
- Монофоническая аудиозапись производится с помощью встроенного микрофона (стр. 280).
- Можно использовать большинство внешних микрофонов (продаются отдельно), оснащенных миниразъемом диаметром 3,5 мм.
- Если задан режим работы затвора <  > или <  >, для запуска и остановки видеосъемки можно использовать пульт ДУ RC-6 (продается отдельно, стр. 237). Установите переключатель таймера в положение < 2 > (2-х секундная задержка), затем нажмите кнопку передачи. Если переключатель установлен в положение < ● > (съемка без задержки), будет произведена фотосъемка.
- Ниже приводятся сведения об общей длительности съемки при полностью заряженном аккумуляторе LP-E6N: при комнатной температуре (23 °C): прибл. 1 ч 30 мин, в условиях низких температур (0 °C): прибл. 1 ч 25 мин (если задано [  4: Видео Servo AF: Отключить ]).
- Использование функции фиксированного положения фокусировки возможно во время видеосъемки при использовании (супер) телеобъектива с режимом фиксированного положения фокусировки, выпущенного начиная со второй половины 2011 года.



## Не держите камеру в одном положении длительное время.

Даже если камера не сильно нагрелась, продолжительный контакт с какой-либо деталью может вызвать покраснение кожи, образование волдырей или низкотемпературные ожоги. Людям с проблемами кровообращения или с очень чувствительной кожей, а также во время съемки при высокой температуре, рекомендуется использовать штатив.

## Имитация конечного изображения

Имитация конечного изображения показывает результат при заданных настройках стиля изображения, баланса белого и других функций для изображения, чтобы вы могли видеть, как будет выглядеть записанное изображение.

При видеосъемке изображение, выводимое на экран, будет автоматически отображать эффекты настроек, перечисленных ниже.

### Имитация конечного изображения для видеосъемки

- Стиль изображения
  - \* Отражаются настройки резкости (степени), контрастности, насыщенности цветов и цветового тона.
- Баланс белого
- Коррекция баланса белого
- Экспозиция
- Глубина резкости (кроме интервальной съемки)
- Auto Lighting Optimizer (Автоматическая коррекция яркости)
- Коррекция периферийной освещенности
- Коррекция хроматической аберрации
- Приоритет светов

## Съемка фотографий









Во время видеосъемки можно сделать фотографию, полностью нажав кнопку спуска затвора.

### Съемка фотографий во время видеосъемки

- При фотографировании во время видеосъемки камера будет записывать фотографию в течение примерно 1 секунды.
- Сделанная фотография будет записана на карту памяти, и видеосъемка будет автоматически возобновлена при появлении изображения в режиме Live View.
- Видеозапись и фотография будут записываться на карту памяти в виде отдельных файлов.
- Если в разделе [**1: Настр.записи и карты/папки**] для параметра [**Запись**] (стр. 146) установлено значение [**Стандартно**] или [**Авт. выбор карты**], видеозаписи и фотографии записываются на одну карту. Если задан вариант [**Раздельная запись**] или [**Дублирование**], видеозаписи записываются на карту памяти, указанную в пункте [**Просмотр**] (стр. 148). Фотографии сохраняются с качеством записи изображений, установленным для соответствующей карты памяти.
- Функции, специфические для съемки фотографий, приведены ниже.

Функция	Настройки
Качество записи изображений	Задается параметром [ <b>1: Качество</b> ]. Если выбраны параметры видеозаписи [ <b>1920x1080</b> ] или [ <b>1280x720</b> ], соотношение сторон будет 16:9. Если выбраны параметры видеозаписи [ <b>640x480</b> ], соотношение сторон будет 4:3.
Чувствительность ISO*	<ul style="list-style-type: none"> <li>• &lt; <b>A+</b> &gt;: ISO 100 – ISO 3200</li> <li>• &lt; <b>P</b> &gt;, &lt; <b>Av</b> &gt; и &lt; <b>B</b> &gt;: ISO 100 – ISO 3200</li> <li>• &lt; <b>Tv</b> &gt;: ISO 100 – ISO 6400</li> <li>• &lt; <b>M</b> &gt;: см. «Чувствительность ISO в режиме &lt; <b>M</b> &gt;» на стр. 287.</li> </ul>
Установка экспозиции	<ul style="list-style-type: none"> <li>• &lt; <b>A+</b> &gt;, &lt; <b>P</b> &gt; и &lt; <b>B</b> &gt;: выдержка и диафрагма устанавливаются автоматически.</li> <li>• &lt; <b>Tv</b> &gt;: выдержка устанавливается вручную, диафрагма — автоматически.</li> <li>• &lt; <b>Av</b> &gt;: диафрагма устанавливается вручную, выдержка — автоматически.</li> <li>• &lt; <b>M</b> &gt;: выдержка и диафрагма устанавливаются вручную.</li> </ul>





\* Если установлен приоритет светов, диапазон выбора чувствительности ISO начинается с ISO 200.





- Если для параметра [  5: **Функция кнопки**  ] задано значение [  /  ] или [  /  ] (стр. 316), съемка фотографий невозможна.
- При съемке фотографий во время видеосъемки охват составляет приibl. 100% в режимах  $\text{FHD}$ ,  $\text{HD}$  и  $\text{VGA}$  (если используется качество записи изображений JPEG  ).
- Использование AEB невозможно.
- Даже если вспышка используется, она не работает.
- Во время видеозаписи возможна серийная съемка. Однако снятые изображения не отображаются на экране. В зависимости от качества изображения на фотографиях, количества снимков, сделанных во время серийной съемки, параметров карты памяти и т. д. видеосъемка может быть автоматически остановлена.
- Во время видеозаписи возможна автофокусировка. Однако может произойти следующее:
  - Фокусировка может кратковременно сбиваться.
  - Яркость записываемого видео может меняться.
  - Видеозапись может на некоторое время выглядеть как неподвижное изображение.
  - При записи видео может быть также записан шум, производимый объективом.
  - Если фокусировка не выполнена, фотосъемка невозможна.

- К фотографиям, сделанным во время видеосъемки, можно применить компенсацию экспозиции в диапазоне  $\pm 3$  степени.
- Для серийной съемки фотографий во время видеозаписи рекомендуется использовать высокоскоростную карту. Также рекомендуется устанавливать более низкое качество записи изображений для фотографий и ограничивать число кадров при серийной съемке.
- Фотосъемка доступна во всех режимах работы затвора.
- Перед видеосъемкой можно настроить автоспуск. Во время видеосъемки камера перейдет в режим покадровой съемки.

# Настройки функций съемки

## Настройки WB/DRIVE/AF/ISO

Если нажать кнопку <WB•>, <DRIVE•AF>, <•ISO> или <> при просмотре изображения на ЖК-экране, открывается экран настройки, на котором диском <> или <> можно настроить соответствующую функцию.

- При съемке с ручной установкой экспозиции (стр. 286) можно нажать кнопку <•ISO> для установки значения чувствительности ISO.
- Нажав кнопку <WB•>, затем кнопку <INFO.>, можно настроить сдвиг ББ или брекетинг ББ.
- Учтите, что настройка следующих функций невозможна: <> Режим замера, <> Компенсация экспозиции вспышки, <HDR> Режим HDR и <> Мультиэкспозиция.





## MENU Установка размера видеозаписи

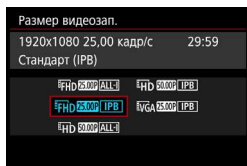

На вкладке [ **4**: Размер видеозап.] (вкладка [ **2**] в режиме < **A**<sup>+</sup> >) можно задать размер видеозаписи, частоту кадров (кадры/с) и способ сжатия. Частота кадров, отображаемая на экране [Размер видеозап.], автоматически переключается в зависимости от настройки параметра [ **3**: ТВ-стандарт] (стр. 467).

- **Размер изображения**

**FHD 1920x1080**

Качество записи Full High-Definition (Full HD). Соотношение сторон 16:9.

**HD 1280x720**

Качество записи High-Definition (HD). Соотношение сторон 16:9.

**VGA 640x480**

Запись со стандартной четкостью. Соотношение сторон 4:3.

- **Частота кадров** (кадр/с: кадров (кадра) в секунду)

**29,97P 29,97 кадра/с / 59,94P 59,94 кадра/с**

Для областей с форматом телевидения NTSC (Северная Америка, Япония, Южная Корея, Мексика и т. д.).

**25,00P 25,00 кадра/с / 50,00P 50,00 кадра/с**

Для областей с форматом телевидения PAL (Европа, Россия, Китай, Австралия и т.д.).

**23,98P 23,98 кадра/с**

В основном для видеозаписей.



После изменения параметра [ **3**: ТВ-стандарт] снова настройте размер видеозаписи.

● **Метод сжатия данных**

**[ALL-I] ALL-I** (для редактирования/только I)

Обеспечивает сжатие одного кадра за раз для записи. Хотя размер файла получается больше, чем при использовании метода IPB (стандартный), видеозапись больше подходит для последующего редактирования.

**[IPB] IPB** (стандартный)

Обеспечивает эффективное сжатие одновременно нескольких кадров для записи. Поскольку размер файла получается меньше, чем при использовании метода ALL-I (для редактирования), максимально доступная продолжительность съемки видео (на карту той же емкости) увеличивается.

## Общая длительность записи видео и размер файла в минуту

(Прибл.)

Качество записи видео			Общая длительность записи на карту			Размер файла
			4 ГБ	8 ГБ	16 ГБ	
FHD	29.97P 25.00P 23.98P	[ALL-I]	5 мин	11 мин	23 мин	654 МБ/мин
	29.97P 25.00P 23.98P	[IPB]	16 мин	33 мин	67 мин	225 МБ/мин
HD	59.94P 50.00P	[ALL-I]	6 мин	13 мин	26 мин	583 МБ/мин
	59.94P 50.00P	[IPB]	19 мин	38 мин	1 ч 17 мин	196 МБ/мин
VGA	29.97P 25.00P	[IPB]	48 мин	1 ч 37 мин	3 ч 14 мин	78 МБ/мин

 Повышение температуры внутри камеры (стр. 317) может привести к остановке видеосъемки раньше указанной в таблице максимальной длительности записи.

- **Видеофайлы размером более 4 ГБ**

Даже если параметры видеозаписи превышает 4 ГБ, видеосъемку можно продолжать без прерывания процесса.

Во время видеосъемки приблизительно за 30 с до того, как размер файла достигнет 4 ГБ, оставшееся доступное время съемки или временной код на экране начинают мигать. При продолжении видеосъемки и превышении размера файла видеозаписи в 4 ГБ автоматически создается новый файл видеозаписи, а индикатор истекшего времени съемки или временной код перестает мигать. Для просмотра видеозаписи необходимо воспроизводить каждый файл отдельно. Автоматическое последовательное воспроизведение файлов видео невозможно. После завершения просмотра видеозаписи выберите следующую видеозапись и воспроизведите ее.

- **Ограничение продолжительности видеосъемки**

Максимальная длительность записи одного видеоклипа составляет 29 мин 59 с. По прошествии 29 мин 59 с видеосъемка автоматически прекращается. Для запуска видеосъемки нажмите кнопку . (Начинается запись нового видеофайла.)



Если при видеосъемке размер файла превышает 4 ГБ, на ЖК-дисплее на короткое время может появиться надпись «**buSY**». Пока на экране отображается надпись «**buSY**», фотосъемка невозможна.

## MENU Настройка записи звука

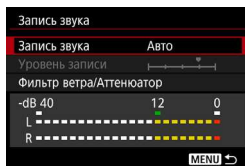

Запись звука во время видеосъемки возможна с помощью встроенного монофонического или внешнего стереофонического микрофона (продается отдельно). Также можно свободно регулировать уровень записи звука. Настройки записи звука находятся в разделе [ **4: Запись звука** ] (вкладка [ **2** ] в режиме < **A+** >).

### Запись звука/уровень записи звука

- Авто** : Уровень записи звука регулируется автоматически. Регулировка уровня записи выполняется автоматически, в зависимости от громкости звука.
- Ручная** : Для опытных пользователей. Возможна ступенчатая регулировка уровня звукозаписи по выбору из 64 уровней. Выберите [ **Уровень записи** ] и, наблюдая за показаниями уровня, диском <  > настройте уровень записи звука. Наблюдая за индикатором максимальных показаний, настройте уровень записи, чтобы индикатор лишь иногда при самом громком звуке загорался справа от отметки «12» (-12 дБ). Если значение превышает отметку «0», появляются искажения.
- Запрещена** : Звук не записывается.

## Фильтр ветра/аттенюатор

**Фильтр ветра** : Если установить значение **[Включить]** будет снижен уровень шума ветра при съемке вне помещения. Эта функция действует только для встроенного микрофона. Учтите, что при значении **[Включить]** также уменьшается уровень басов, поэтому при отсутствии ветра устанавливайте значение **[Отключить]**. Это позволит записать более естественный звук, чем при установленном значении **[Включить]**.

**Аттенюатор** : Автоматически подавляет искажения звука, вызванные громкими шумами. Даже если для функции **[Запись звука]** перед началом съемки было выбрано значение **[Авто]** или **[Ручная]**, все равно возможны искажения очень громких звуков. В этом случае рекомендуется выбрать значение **[Включить]**.

### ● Использование микрофона

Обычно с помощью встроенного микрофона записывается монофонический звук.

Если подключить внешний стереофонический микрофон (приобретается отдельно) с миниатюрным стереоразъемом (φ3,5 мм) ко входному разъему для внешнего микрофона на камере (стр. 27), также возможна запись звука в стереофоническом режиме.



- В режиме **<A+>** для параметра **[Запись звука]** можно задать значение **[Вкл.]** или **[Откл.]**. Если выбрано значение **[Вкл.]**, регулировка уровня записи звука выполняется автоматически (как и при выборе варианта **[Авто]**), но фильтр ветра не работает.
- Регулировка баланса громкости между левым (L) и правым (R) каналами невозможна.
- Звук записывается с частотой дискретизации 48 кГц/16 бит.
- Если для параметра **[5: Бесшум. управ.]** установлено значение **[Вкл. Ⓞ]** (стр. 302), можно регулировать уровень записи звука с помощью сенсорной панели **<Ⓞ>**, чтобы производить меньше шума при управлении камерой во время видеосъемки.

## MENU **Бесшумное управление** ☆

Можно изменять настройки чувствительности ISO, уровня записи звука и т. д., не производя много шума при съемке видео.

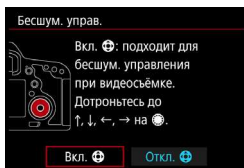

Если для параметра [**5: Бесшум. управ.**] задано значение [**Вкл. [шум]**], можно использовать сенсорную панель <[шум]> внутреннего кольца диска быстрого управления.



Для бесшумного управления функциями достаточно касаться верхней, нижней, левой или правой части панели <[шум]>. Во время видеосъемки для вызова экрана быстрого управления можно нажать кнопку <[Q]> и изменить приведенные ниже функции с помощью <[шум]>.



Настраиваемые функции	Режим съемки			
	P/B	Tv	Av	M
Выдержка	–	○	–	○
Диафрагма	–	–	○	○
Компенсация экспозиции	○	○	○	○*1
Чувствительность ISO	–	–	–	○
Уровень записи*2	○	○	○	○

\*1: С автоматической установкой чувствительности ISO.

\*2: В режиме [**Запись звука: Ручная**].

- ❗ Если для параметра [**5: Бесшум. управ.**] установлено значение [**Вкл. [шум]**], во время видеосъемки невозможно изменять настройки быстрого управления с помощью диска быстрого управления <[шум]>.
- Даже при бесшумном изменении диафрагмы с помощью <[шум]> в видеофильме записывается звук движения диафрагмы объектива.
- Если на панели <[шум]> есть капли воды или грязь, сенсорная панель может не работать. В этом случае очистите панель <[шум]> чистой тканью. Если сенсорная панель по-прежнему не работает, попробуйте еще раз через некоторое время.

📄 До начала видеосъемки можно использовать <[шум]> с настройкой [**Уровень записи**] для регулировки уровня записи звука.

## MENU Установка временного кода

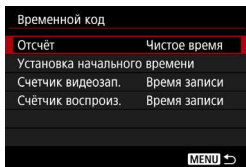

Временной код содержит информацию о времени, записываемую автоматически для синхронизации видео во время видеосъемки. Запись временного кода всегда выполняется в следующих единицах: часы, минуты, секунды и кадры. В основном временной код используется при видеомонтаже.

Для настройки временного кода используйте пункт [**5: Временной код**] (вкладка [**3**] в режиме <A<sup>+</sup>>).

### Отсчёт

#### Чистое время:

Отсчет временного кода выполняется только во время видеосъемки. Временной код продолжается для последовательности отснятых видеофайлов.

#### Непрерывный:

Отсчет временного кода выполняется независимо от того, производится ли видеосъемка.

### Установка начального времени

Можно задать время запуска временного кода.

**Настройка вручную** : Можно свободно задавать значения часа, минут, секунд и кадра.

**Сброс** : Время, заданное параметрами [**Настройка вручную**] и [**Использовать время камеры**], сбрасывается на значение «00:00:00.» или «00:00:00:» (стр. 305).

#### Использовать время камеры:

Часы, минуты и секунды устанавливаются в соответствии со встроенными часами камеры. Для параметра «Кадры» устанавливается значение 00.



- Съемка фотографий во время видеозаписи может привести к расхождениям между фактическим временем и временным кодом.
- Если задан режим [**Непрерывный**], изменение времени, часового пояса или переход на летнее время (стр. 49) повлияют на временной код.

## Счетчик видеозаписи

Можно выбрать, что будет отображаться на экране во время видеосъемки.

**Время записи:** Обозначает время, истекшее с начала видеосъемки.

**Временной код:** Обозначает временной код во время видеосъемки.

## Счетчик воспроизведения

Можно выбрать, что будет отображаться при просмотре видео.

**Время записи:** Во время просмотра видеозаписи отображаются продолжительность записи и воспроизведения.

**Временной код:** Во время просмотра видеозаписи отображается временной код.

### Установлен [Временной код]:



Во время  
видеосъемки



Во время просмотра  
видеозаписи



- Независимо от значения настройки [Счетчик видеозап.], в файл видеозаписи всегда записывается временной код (кроме случая интервальной съемки).
- Параметр [Счетчик воспроиз.] в меню [📷 5: Временной код] изменяется одновременно с параметром [▶ 3: Счетчик воспроиз.]. Изменение одного параметра автоматически приведет к изменению другого.
- «Кадры» не отображаются для видеосъемки или при просмотре видеозаписи.



## Пропуск кадров

Если задана частота кадров **29,97P** (29,97 кадра/сек.) или **59,94P** (59,94 кадра/сек.), счетчик кадров временного кода может вызвать расхождение между фактическим временем и показаниями временного кода. Данное расхождение может корректироваться автоматически. Соответствующая функция коррекции называется «Пропуск кадров».

**Включить:** Коррекция расхождения выполняется автоматически за счет пропуска кадров временного кода при их подсчете (DF: Пропуск кадров).

**Отключить:** Коррекция расхождения не выполняется (NDF: Без пропуска кадров).

Временной код отображается следующим образом:

Включить (DF) : 00:00:00. (Продолжительность воспроизведения: 00:00:00.00)

Отключить (NDF) : 00:00:00. (Продолжительность воспроизведения: 00:00:00.00)



Если выбрана частота кадров **23,98P** (23,98 кадра/сек.), **25,00P** (25,00 кадра/сек.) или **50,00P** (50,00 кадра/сек.), пропуск кадров не используется. (Если выбрано значение **23,98P** или если для параметра [**3: ТВ-стандарт**] выбрано значение [**Для PAL**], настройка [**Пропуск кадров**] не отображается.)

## Интервальная съемка

Снятые с заданным интервалом фотографии могут автоматически объединяться в интервальную видеозапись. Интервальная съемка показывает изменение объекта за гораздо меньшее время, чем на самом деле. Это удобно для съемки изменяющейся сцены с фиксированной точки (например, растущие растения, движение небесных тел и т. п.).

При интервальной съемке видео записывается в режиме **FHD 29.97P** **ALL-I** (NTSC) или **FHD 25.00P** **ALL-I** (PAL). Частота кадров переключается автоматически в зависимости от настройки **[F3: ТВ-стандарт]** (стр. 467).

### 1 Выберите режим съемки.

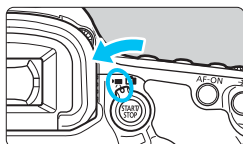

### 2 Установите переключатель «режим Live View/видеосъемка» в положение <[Live View/Video]>.

- ▶ На ЖК-экране появляется изображение.

### 3 Выберите пункт [Интерв. съёмка].

- На вкладке **[5]** выберите пункт **[Интерв. съёмка]** (на вкладке **[5]** в режиме **<[A+]>**) и нажмите кнопку **<[SET]>**.
- Если пункт **[Интерв. съёмка]** недоступен, нажмите кнопку **<[START/STOP]>**, чтобы включить видеосъемку. Затем снова выполните шаг 3.

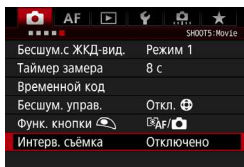

### 4 Выберите [Включено].

- Выберите **[Включено]** и нажмите кнопку **<[INFO]>**.

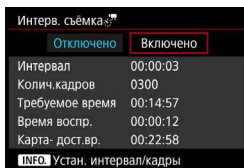

 Не направляйте камеру на яркий источник света, например на солнце или на яркий источник искусственного света. Это может привести к повреждению датчика изображения или внутренних деталей камеры.

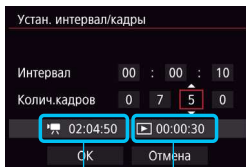

Требуемое время      Время воспроизведения

## 5 Установите интервал съемки и количество кадров.

- При задании интервала съемки и количества кадров контролируйте значения [**📷**: Требуемое время] и [**▶**: Время воспр.] внизу экрана.
- Выберите задаваемое число (часы: минуты:секунды/число кадров).
- Нажмите кнопку <SET> для отображения символа <📷>.
- Установите требуемое значение и нажмите кнопку <SET>. (Возврат к <□>.)

### • Интервал съемки

Устанавливается в диапазоне от [00:00:01] до [99:59:59].

### • Количество кадров

Устанавливается в диапазоне от [0002] до [3600]. Задавайте по одной цифре. Если задано значение 3600, длительность интервальной видеозаписи будет припл. 2 мин для NTSC и припл. 2 мин 24 с для PAL.

## 6 Выберите [OK].

- ▶ Снова открывается экран из шага 3.

## 7 Проверьте настройки.

- Выбрав [Интерв. съёмка] на экране из шага 3, нажмите кнопку <SET>.
- ▶ Отображаются текущие настройки.

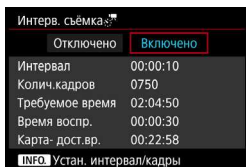

### • Требуемое время

Указывает время, необходимое для съемки заданного числа кадров с заданным интервалом. Если превышает 24 часа, отображается значение «\*\*\* сут.».

### • Время воспроизведения

Указывает продолжительность воспроизведения (время просмотра видеозаписи) интервального видеопленки, который будет создан из фотографий, снятых с заданным интервалом, и записан в режиме **FHD** **29.97P** **ALL-I** (NTSC) или **FHD** **25.00P** **ALL-I** (PAL).

● **Карта – достаточно времени**

Общая длительность интервальной видеозаписи, которую можно записать на карту в соответствии со свободным местом на ней.

**8 Выйдите из меню.**

- Нажмите кнопку <MENU>, чтобы закрыть экран меню.

**9 Прочитайте сообщение.**

- Прочитайте сообщение и выберите [OK].

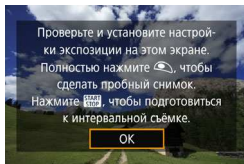

**10 Выполните пробную съемку.**

- Установите экспозицию и функции съемки, затем наполовину нажмите кнопку спуска затвора для фокусировки, как при съемке в режиме Live View.
- Полностью нажмите кнопку спуска затвора для начала пробной съемки. Пробные изображения записываются на карту памяти.
- Если пробные изображения в норме, переходите к следующему шагу.
- Для повторения пробной съемки снова выполните этот шаг.

**11 Нажмите кнопку <START/STOP>.**

- ▶ Камера готова к запуску интервальной съемки.
- Для возврата на шаг 9 снова нажмите кнопку <START/STOP>.



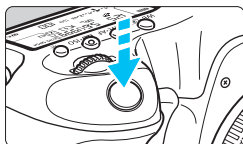

Количество оставшихся кадров



Интервальная съемка

## 12 Выполните интервальную съемку.

- Нажмите кнопку спуска затвора наполовину для проверки фокусировки и экспозиции.
- Полностью нажмите кнопку спуска затвора, чтобы запустить интервальную съемку.
- Во время интервальной съемки автофокусировка не работает. Для всех кадров применяется экспозиция, установленная для первого кадра.
- Во время интервальной съемки на ЖК-экране ничего не отображается. На ЖК-дисплее мигает символ <:⌘>.
- Так как при интервальной съемке используется электронный затвор, шум от перемещения зеркала и работы затвора отсутствует.
- После съемки заданного числа кадров интервальная съемка прекращается и автоматически отменяется.



- Рекомендуется использовать штатив.
- Рекомендуется сделать пробные снимки.
- Независимо от настройки [**1: Качество**], запись при интервальной съемке производится в режиме **FHD 29.97P [ALL-I]** (NTSC) или **FHD 25.00P [ALL-I]** (PAL).
- Чтобы отменить интервальную съемку до ее завершения, полностью нажмите кнопку спуска затвора или нажмите кнопку <START/STOP> (устанавливается значение [**Отключено**]). Уже снятые кадры записываются на карту памяти.
- Интервальные видеозаписи можно просматривать с помощью камеры таким же образом, как и обычные.
- Если требуемое время съемки составляет от 24 до 48 ч, отображается «2 сут». Если требуется три и более дней, отображается число дней с шагом 24 ч.
- Даже если время воспроизведения интервальной видеозаписи будет меньше 1 с, она все равно создается. Счетчик [**Время воспр.**] будет показывать «00:00:00».
- При длительном времени съемки рекомендуется использовать комплект сетевого питания АСК-Е6 (продается отдельно).



- Если для интервальной съемки задано значение [**Включено**], задание параметров [**Q4: Размер видеозап.**] и [**Y3: ТВ-стандарт**] невозможно.
- Если камера подключена к компьютеру или принтеру с помощью интерфейсного кабеля или к ней подключен HDMI-кабель, выбрать значение [**Включено**] невозможно.
- Максимальная чувствительность ISO равна ISO 3200 в режимах **<P>**, **<Tv>**, **<Av>** и **<B>**, а также в режиме **<M>** с автоматической установкой ISO.
- Ручная длительная выдержка невозможна. Если установлен режим **<B>**, камера работает так же, как и в режиме **<P>**.
- Режим «Видео Servo AF» не работает.
- Если установлена выдержка 1/30 с и более, экспозиция отображаемого видео может не отражать экспозицию конечной видеозаписи.
- Не выполняйте зумирование объектива во время интервальной съемки. Зумирование объектива может вызвать потерю фокусировки, изменение экспозиции или неправильную работу коррекцию аберрации объектива.
- При интервальной съемке с мерцающим освещением записанное изображение может заметно мерцать, на нем могут быть видны горизонтальные полосы (шумы) или оно может иметь неправильную экспозицию.
- Изображение, отображаемое во время интервальной съемки, может отличаться от конечного видеоизображения (мерцание, глубина резкости и т. п.).
- Если во время интервальной съемки камера поворачивается слева направо (панорамирование) или снимается движущийся объект, изображение может очень сильно искажаться.
- Во время интервальной съемки автоотключение питания не работает. Кроме того, невозможны настройка функций съемки и функций меню, а также просмотр изображений.
- Во время интервальной съемки звук и временной код не записываются.
- При интервальной съемке выполняется покадровая съемка, независимо от настройки режима работы затвора.
- Для всех кадров применяются настройки функций съемки, заданные для первого кадра.
- Если установлена длительная выдержка или выдержка длиннее заданного интервала съемки, камера не может выполнять съемку с заданным интервалом. Кроме того, съемка может не выполняться, если выдержка и интервал съемки почти совпадают.
- Если снять следующий запланированный кадр невозможно, он пропускается. В результате длительность интервального видеопленки может уменьшиться.



- Если время записи на карту превышает интервал между кадрами из-за заданных функций съемки или параметров карты, часть кадров не будет снята с заданными интервалами.
- Снятые изображения не записываются в виде фотографий. Даже если отменить интервальную съемку после съемки только одного кадра, он будет записан как видеофайл.
- Если на карте памяти недостаточно места для записи заданного числа кадров, **[Время воспр.]** отображается красным цветом. Хотя камера может продолжать снимать, съемка останавливается при полном заполнении карты памяти.
- Если камера подключена к компьютеру с помощью прилагаемого интерфейсного кабеля и используется программа EOS Utility (ПО EOS), установите для параметра **[И5: Интерв. съёмка]** значение **[Отключено]**. Если задано значение **[Включено]**, связь камеры с компьютером невозможна.
- Во время интервальной съемки стабилизатор изображения в объективе не работает.
- Если установить переключатель питания в положение **<OFF>** или изменить положение переключателя «режим Live View/видеосъемка», интервальная съемка прекращается и для нее устанавливается значение **[Отключено]**.
- Даже если вспышка используется, она не сработает.
- При выполнении любых указанных ниже действий состояние готовности к интервальной съемке отменяется и устанавливается настройка **[Отключено]**:
  - Выбор пункта **[И3: Данные для удаления пыли]**, **[F3: Очистка сенсора]**, **[F4: Сброс всех настроек камеры]** или **[F4: Версия ПО И]**.
  - Выбор режима съемки **<G1>**, **<G2>** или **<G>**.
- При завершении интервальной съемки настройки автоматически сбрасываются и производится возврат в обычный режим видеосъемки. Обратите внимание, что если для интервальной съемки задана выдержка более 1/60 с или менее 1/4000 с, при автоматическом сбросе настроек может быть автоматически установлена выдержка в пределах диапазона, допустимого для обычной видеосъемки.
- Если запустить интервальную съемку, когда отображается белый значок **<И>** (стр. 317), качество изображения при интервальной съемке может снизиться.

 Длительность интервальной съемки (с момента запуска съемки до полной разрядки аккумулятора) в случае полностью заряженного аккумулятора LP-E6N указана в приведенной ниже таблице.

**Общее возможное время интервальной съемки**

	Комнатная температура (23 °C)	Низкая температура (0 °C)
Интервал съемки: 1 с	2 ч 15 мин	2 ч 10 мин
Интервал съемки: 10 с	4 ч 5 мин	3 ч 55 мин.

 При использовании пульта ДУ RC-6 (продается отдельно, стр. 237) можно запускать и останавливать интервальную съемку, если задан режим работы затвора <⏏> или <⏏<sub>2</sub>>.

**При использовании пульта ДУ RC-6**

Состояние камеры/ Настройка пульта ДУ	<2> (задержка 2 с)	<●> (Съемка без задержки)
Экран пробной съемки	Готовность к съемке	Съемка фотографии
Готовность к съемке	Экран пробной съемки	Начало съемки
Во время интервальной съемки	Завершение съемки	Завершение съемки



## MENU Настройка функций меню

### 4

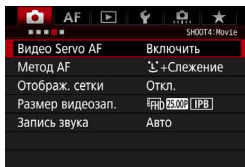

Если переключатель «режим Live View/ видеосъемка» установлен в положение <MF>, параметры меню видеосъемки доступны на вкладках [4] и [5] (на вкладках [2] и [3] в режиме <A+>).

#### ● Видео Servo AF

Во время видеосъемки камера непрерывно фокусируется на объект. Настройка по умолчанию — [Отключить].

**Если выбрано значение [Включить]:**

- Камера постоянно фокусируется на объект, даже если кнопка спуска затвора не нажата наполовину.
- Поскольку объектив задействован при этом постоянно, он потребляет питание, в результате чего сокращается продолжительность видеосъемки (стр. 291).
- При использовании некоторых объективов могут записываться звуковые помехи во время фокусировки. Если это происходит, используйте внешний микрофон (продается отдельно), чтобы снизить шум от работы объектива в видеофильме.
- Чтобы установить переключатель режима фокусировки на объективе в положение <MF> в режиме «Видео Servo AF», сначала установите переключатель «режим Live View/видеосъемка» в режим <A+>.

- Если требуется сохранить фокусировку на конкретную точку или исключить запись звука работы объектива, можно временно отключить функцию «Видео Servo AF», нажав кнопку, которой назначена функция [**Приостановить Видео Servo AF**] или [**Отключение AF**] на экране [**3: Назначение элементов управл.**]. При остановке работы функции «Видео Servo AF» цвет точки AF изменится на серый.
  - Если в меню [**3: Назначение элементов управл.**] кнопке назначена функция [**Приостановить Видео Servo AF**] (стр. 421), то при нажатой кнопке работа режима «Видео Servo AF» приостанавливается. При повторном нажатии этой кнопки работа режима «Видео Servo AF» возобновляется.
  - Если кнопке назначена функция [**Отключение AF**] (стр. 419), то при нажатой кнопке работа режима «Видео Servo AF» приостанавливается. После отпускания кнопки действие режима «Видео Servo AF» возобновляется.
- Если действие режима «Видео Servo AF» приостановлено, при возврате к видеосъемке после нажатия кнопки <MENU> или <▶> или выполнении других операций (например, при изменении метода AF) действие режима «Видео Servo AF» возобновляется автоматически.

### Если выбрано значение [**Отключить**]:

- Для фокусировки нажмите кнопку спуска затвора наполовину или нажмите кнопку <AF-ON>.

### Предупреждения по использованию значения [**Включить**] настройки [**Видео Servo AF**]

- **Условия съемки, затрудняющие фокусировку**
  - Объект быстро приближается к камере или удаляется от нее.
  - Объект движется на небольшом расстоянии от камеры.
  - См. также «Условия съемки, затрудняющие фокусировку» на стр. 273.
- Работа режима «Видео Servo AF» приостанавливается при зумировании или увеличении при просмотре.
- Если во время видеосъемки объект приближается или удаляется либо камера перемещается вертикально или горизонтально (панорамирование), записанное видеоизображение может на некоторое время расшириться или уменьшиться (масштаб изображения может измениться).

- **Метод AF**

Доступны методы [+Слежение] и [FlexiZone - Single] (стр. 269–272).

- **Отображение сетки**

При выборе варианта [3x3 ] или [6x4 ] отображаются линии сетки, которые помогают выровнять камеру по вертикали или горизонтали. Кроме того, при выборе варианта [3x3+диаг. ] на сетке отображаются диагональные линии, которые позволяют достичь лучшего баланса композиции путем наложения пересечений линий на объект.

Обратите внимание, что при видеосъемке сетка не отображается.

- **Размер видеозаписи**

Можно задать размер видеозаписи (размер изображения, скорость записи и метод сжатия данных). Подробные сведения см. на стр. 297.

- **Запись звука**

Можно задать настройки записи звука. Подробные сведения см. на стр. 300.

## 5

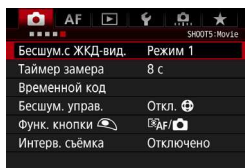

- **Бесшумная с ЖКД-видеоискателем<sup>☆</sup>**

Эта функция применяется при фотосъемке. Подробные сведения см. на стр. 266.

● **Таймер замера** ☆

Время отображения настроек экспозиции можно изменять (время фиксации AE).

● **Временной код**

Можно установить временной код. Подробные сведения см. на стр. 303–305.

● **Бесшумное управление** ☆

Если задано значение [Вкл. ], можно использовать сенсорную панель < > и экран быстрого управления для бесшумного изменения настроек во время видеосъемки. Подробные сведения см. на стр. 302.

● **Функция кнопки** ☆

Можно задать функции, выполняемые при нажатии кнопки спуска затвора наполовину или полностью во время видеосъемки.

Настройка	Нажатие наполовину	Полное нажатие
AF /	Замер и AF	Фотосъемка
/	Только замер	Фотосъемка
AF /	Замер и AF	Запуск/остановка
/	Только замер	Запуск/остановка

Если установлен режим [ AF / ] или [ / ], видеозапись можно запускать или останавливать не только нажатием кнопки < >, но и полным нажатием кнопки спуска затвора либо при помощи дистанционного переключателя RS-80N3 или пульта ДУ с таймером TC-80N3 (оба продаются отдельно, стр. 237). Однако в режиме [ AF / ] или [ / ] фотосъемка (стр. 293) невозможна.

Во время видеосъемки настройка параметра [Функция кнопки ] имеет приоритет по сравнению с другими функциями, назначенными кнопке спуска затвора с помощью меню [ 3: Назначение элементов управл.].



## Общие предупреждения относительно видеосъемки

Белый <🔔> и красный <🔴> значки предупреждения о температуре внутри камеры

- При повышении температуры внутри камеры из-за продолжительной видеосъемки или при высокой температуре окружающей среды появляется белый значок <🔔> или красный значок <🔴>.
- Белый значок <🔔> указывает на снижение качества изображений (для фотографий). Рекомендуется приостановить фотосъемку и дать камере охладиться. Можно продолжать снимать видео, поскольку на качество видеозаписи повышение температуры не влияет.
- Красный значок <🔴> означает, что скоро видеосъемка будет остановлена автоматически. В этом случае съемку невозможно будет возобновить до тех пор, пока температура внутри камеры не снизится. Выключите питание камеры и не включайте его некоторое время.
- Видеосъемка при высокой температуре в течение продолжительного времени приводит к более быстрому появлению значков <🔔> и <🔴>. Если съемка не производится, обязательно выключайте камеру.

### Качество записи и изображения

- Если объектив оснащен функцией Image Stabilizer (Стабилизатор изображения) и переключатель Image Stabilizer (Стабилизатор изображения) (IS) установлен в положение <ON>, функция Image Stabilizer (Стабилизатор изображения) будет срабатывать каждый раз, даже без нажатия кнопки спуска затвора наполовину. Использование функции Image Stabilizer (Стабилизатор изображения) приводит к уменьшению продолжительности видеосъемки или возможного количества снимков. При использовании штатива и в ситуациях, когда не нужно использовать функцию Image Stabilizer (Стабилизатор изображения), рекомендуется установить переключатель IS в положение <OFF>.
- Встроенный микрофон камеры записывает также звуки работы камеры. Используйте внешний микрофон (продается отдельно), чтобы снизить шум от работы камеры на видео.
- Не подключайте ко входному разъему для внешнего микрофона никакие другие устройства, кроме внешнего микрофона.
- При изменении яркости освещения во время видеосъемки с автоэкспозицией или с АЕ с приоритетом выдержки видеосъемка может быть временно приостановлена. В этом случае производите видеосъемку с ручной экспозицией или с АЕ с приоритетом диафрагмы.
- При наличии на изображении очень яркого источника света на ЖК-экране эта область может выглядеть черной. Видео будет записано почти так же, как оно отображается на ЖК-экране.
- При низкой освещенности на изображении могут появиться шумы или искаженные цвета. Видео будет записано почти так же, как оно отображается на ЖК-экране.
- При просмотре видео на других устройствах качество изображения или звука может снизиться или просмотр может быть невозможен (даже если эти устройства поддерживают формат MOV).

## Общие предупреждения относительно видеосъемки

### Качество записи и изображения

- При использовании карты памяти с низкой скоростью записи во время видеосъемки в правой части экрана может появиться пятиуровневый индикатор. Он показывает, какое количество данных еще не было записано на карту памяти (оставшееся место во встроенной буферной памяти). Чем медленнее скорость записи, тем быстрее индикатор будет достигать верхнего уровня. Если индикатор заполнен, видеосъемка автоматически прекращается. Если карта обладает высокой скоростью записи, индикатор может не отображаться или, если он отображается, уровень вряд ли будет повышаться. Вначале рекомендуется сделать несколько тестовых съемок видео, чтобы убедиться, что карта памяти обладает достаточной скоростью записи.
- Если индикатор указывает, что карта заполнена, и видеосъемка автоматически прерывается, звук в конце видео может быть записан неправильно.
- Если скорость записи карты снижается (в связи с фрагментацией) и загорается индикатор, проблему можно устранить форматированием CF-карты (стр. 67) или низкоуровневым форматированием SD-карты (стр. 67–68).

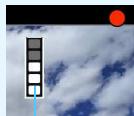

Индикатор

### Съемка фотографий во время видеосъемки

- Подробнее о качестве фотографий см. раздел «Качество изображения» на стр. 277.

# 9

## Просмотр изображений

В этой главе рассматриваются просмотр и удаление фотографий и видеозаписей, просмотр на экране телевизора и другие функции, связанные с просмотром.

### **Изображения, снятые и сохраненные на другом устройстве**

Камера может неправильно отображать изображения, полученные с помощью другой камеры или отредактированные на компьютере, или с измененным именем файла.

# ▶ Просмотр изображений

## Отображение одного изображения



### 1 Выведите изображение на экран.

- Нажмите кнопку <▶>.
- ▶ Отобразится последнее снятое или последнее просмотренное изображение.



### 2 Выберите изображение.

- Для просмотра снятых изображений, начиная с последнего, поворачивайте диск <⦿> против часовой стрелки. Для просмотра снятых изображений, начиная с первого, поворачивайте этот диск по часовой стрелке.
- При каждом нажатии кнопки <INFO.> изменяется отображение информации.



Нет информации



Отображение основной информации

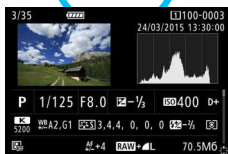

Отображение информации о съемке

При просмотре изображений RAW, снятых с установленным параметром [4: Кадр./соотн.стор.] (р.154), отображаются линии, обозначающие область съемки.



### 3 Завершите просмотр изображений.

- Нажмите кнопку <▶> для выхода из режима просмотра изображений и возврата в состояние готовности камеры к съемке.

### Отображение информации о съемке

Во время отображения экрана информации о съемке (стр. 320) можно наклонить <⦿> вверх или вниз, чтобы изменить отображаемую информацию в нижней части экрана следующим образом. Подробные сведения см. на стр. 323–324.

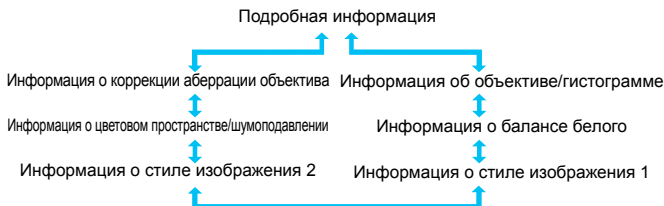

### MENU Отображение сетки

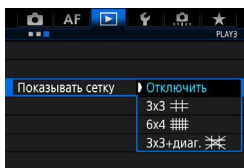

В режиме отображения одного или двух изображений (стр. 332) можно накладывать сетку на просматриваемое изображение.

В параметре [▶]3: Показывать сетку] можно выбрать вариант [3x3 3x3], [6x4 6x4], или [3x3+диаг. 3x3+diag.].

Эта функция удобна для проверки наклона изображения по вертикали или горизонтали, а также для проверки композиции.



При воспроизведении видеозаписей сетка не отображается.

# INFO.: Отображение информации о съемке

## Пример информации для фотографий

### ● Отображение основной информации



- Если изображение было сделано другой камерой, некоторая информация о съемке может не отображаться.
- Просмотр изображений, снятых камерами EOS 5DS/EOS 5DS R, на других камерах может быть невозможен.

● Отображение информации о съемке

● Подробная информация

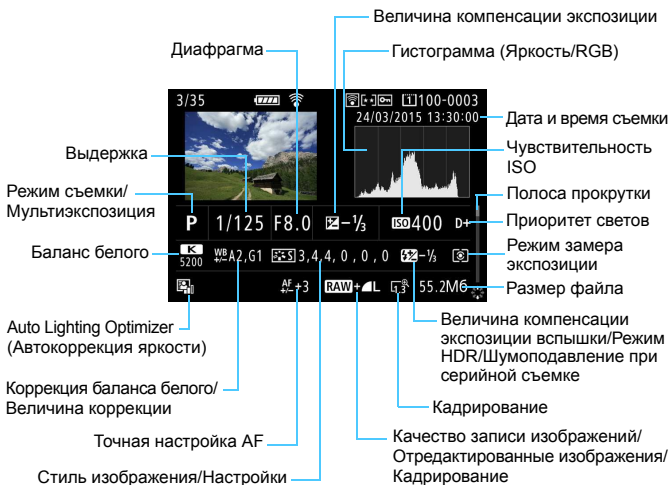

- \* Если съемка производится в режиме RAW+JPEG, отображается размер файла изображения RAW.
- \* Для изображений, снятых с заданным кадрированием/соотношением сторон и качеством изображения RAW или RAW+JPEG, отображаются линии области съемки.
- \* Для изображений с добавленной информацией о кадрировании/соотношении сторон (стр. 411) отображаются линии, обозначающие область съемки.
- \* При съемке со вспышкой без компенсации экспозиции вспышки отображается значок <f>.
- \* Для изображений, снятых в режиме HDR, отображаются значок <HDR> и величина настройки динамического диапазона.
- \* Для снимков с мультиэкспозицией отображается значок <M>.
- \* Для изображений, снятых с шумоподавлением при серийной съемке, отображается значок <NR>.
- \* Для фотографий, снятых во время видеосъемки, отображается значок <V>.
- \* Для обработанных (функция обработки изображений RAW, изменение размера или кадрирование) и затем сохраненных изображений отображается значок <L>.
- \* Для кадрированных и затем сохраненных изображений отображается значок <C>.

• **Информация об объективе/гистограмме**

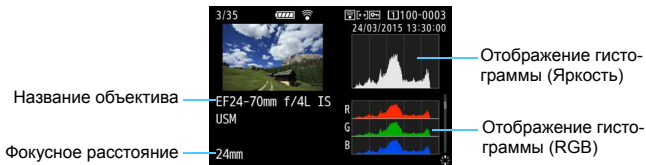

• **Информация о балансе белого**



• **Информация о стиле изображения 1**

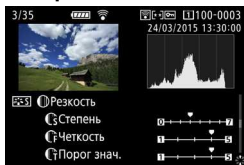

• **Информация о стиле изображения 2**

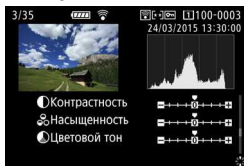

• **Информация о цветовом пространстве/шумоподавлении**

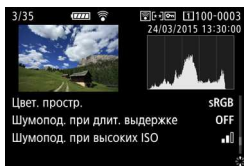

• **Информация о коррекции aberrации объектива**

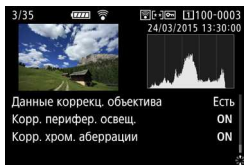

Если для изображения записаны данные GPS с GPS-приемника GP-E2, для просмотра экрана информации GPS отклоните <GPS icon> вверх или вниз.

## Пример информации для видеозаписи

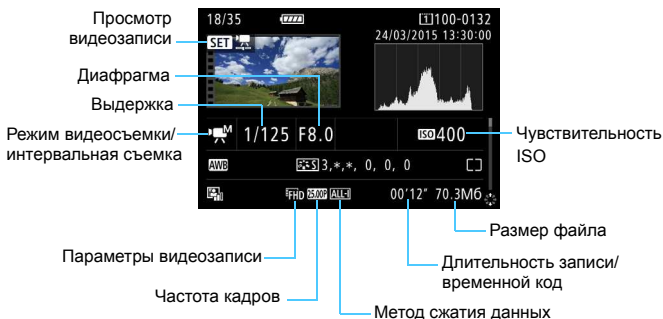

- Режимы <M> и <A>: выдержка, диафрагма и чувствительность ISO не отображаются.
- Режим <Tv>: диафрагма и чувствительность ISO не отображаются.
- Режим <Av>: выдержка и чувствительность ISO не отображаются.
- Режим <M> + Авто ISO: чувствительность ISO не отображается.

### ● Выделение переэкспонированных зон

Если для параметра [▶ 3: Выдел. переэкспонир. зон] задано значение [Разрешено], переэкспонированные области с потерей детализации будут мигать. Для получения большего количества деталей в переэкспонированных, мигающих областях установите отрицательную компенсацию экспозиции и повторите съемку.

### ● Индикация точки AF

Если для параметра [▶ 3: Индик. точки AF] задано значение [Разрешено], точка AF, обеспечившая наводку на резкость, подсвечивается красным цветом. Если настроен автоматический выбор точки AF, могут отображаться несколько точек AF.

## ● Гистограмма

На гистограмме яркости отображаются распределение значений величины экспозиции и общая яркость. Гистограмма RGB служит для проверки насыщенности и градации цветов. Индикация переключается с помощью пункта [  3: Гистограмма ].

### Гистограмма [Яркость]

Такая гистограмма является графиком, показывающим распределение уровней яркости изображения. По горизонтальной оси откладывается яркость (темнее влево и ярче вправо), а по вертикальной оси — количество пикселей для каждого уровня яркости. Чем больше пикселей смещено влево, тем темнее изображение. Чем больше пикселей смещено вправо, тем ярче изображение. Если слишком много пикселей смещено влево, будут потеряны детали в тенях. Если слишком много пикселей смещено вправо, будут потеряны детали в светах. Градации в промежуточных областях воспроизводятся. По изображению и гистограмме яркости можно оценить сдвиг величины экспозиции и общую градацию цветов.

#### Примеры гистограмм



Темное изображение



Нормальная яркость



Светлое изображение

### Гистограмма [RGB]

Такая гистограмма является графиком, показывающим распределение уровней яркости основных цветов на изображении (RGB или красный, зеленый, синий). По горизонтальной оси откладывается яркость цвета (темнее влево и ярче вправо), а по вертикальной оси — количество пикселей для каждого уровня яркости цвета. Чем больше пикселей смещено влево, тем темнее и менее выражен соответствующий цвет. Чем больше пикселей смещено вправо, тем ярче и насыщеннее цвет. Если слишком много пикселей смещено влево, информация о соответствующем цвете будет потеряна. Если слишком много пикселей смещено вправо, цвет будет слишком насыщенным без полутонов.

По гистограмме RGB можно оценить насыщенность цветов, условия передачи полутонов и смещение баланса белого.

## ▶ Быстрый поиск изображений

### ❑ Отображение нескольких изображений на одном экране (индексный режим)

Возможен быстрый поиск в индексном режиме с просмотром 4, 9, 36 или 100 изображений на одном экране.

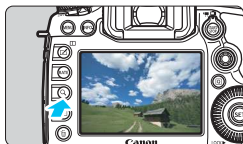



#### 1 Нажмите кнопку <Q>.

- Во время просмотра изображений, или когда камера готова к съемке, нажмите кнопку <Q>.
- ▶ [  Q ] будет отображаться в правой нижней части экрана.







#### 2 Переключитесь в индексный режим.

- Поверните диск < > против часовой стрелки.
- ▶ 4 изображения отобразятся в индексном режиме. Выбранное изображение выделяется оранжевой рамкой.
- Поворот диска < > по часовой стрелке позволяет переключить экран с 9 изображений на 36 изображений и 100 изображений. При повороте диска по часовой стрелке будет отображаться 100, 36, 9, 4 или одиночное изображение.



#### 3 Выберите изображение.

- Диском < > или < > перемещайте оранжевую рамку для выбора изображения.
- Нажмите кнопку <Q>, чтобы выключить значок [  Q ], затем поверните диск < >, чтобы перейти к следующему экрану или предыдущему изображению.
- Нажмите < > в индексном режиме для отображения одиночного изображения.



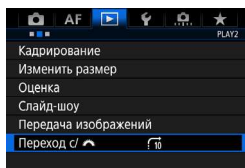

## Переход между изображениями (режим перехода)

В режиме отображения одиночного изображения можно повернуть диск <  >, чтобы перейти к следующим или предыдущим изображениям в соответствии с выбранным способом перехода.







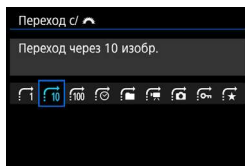





### 1 Выберите [Переход с/ ].

- На вкладке [▶ 2] выберите [Переход с/ ] и нажмите кнопку <  >.



### 2 Выберите способ перехода.

- Выберите способ перехода и нажмите <  >.
- : Показывать изображения одно за другим
  - : Переход через 10 изобр.
  - : Переход через 100 изобр.
  - : Отображать по дате
  - : Отображать по папке
  - : Отображать только видеозаписи
  - : Отображать только фотографии
  - : Отображать только защищенные изображения
  - : Отображать по оценке (стр. 337)  
Выберите поворотом диска <  >.





Способ перехода

Позиция просмотра

### 3 Выполните просмотр с переходом.

- Нажмите кнопку <▶> для просмотра изображений.
- При отображении одиночного изображения поворачивайте диск <🌀>.
- ▶ Можно выполнять поиск в соответствии с выбранным способом.



- Для поиска изображений по дате съемки выберите пункт **[Дата]**.
- Чтобы найти изображения по папке, выберите **[Папка]**.
- Если карта содержит как видеозаписи, так и фотографии, выберите один из вариантов для отображения: **[Видеозаписи]** или **[Фотографии]**.
- При отсутствии изображений, соответствующих выбранной настройке **[Защита]** или **[Оценка]**, просмотр изображений с помощью диска <🌀> невозможен.

# 🔍 Увеличение изображений

Снимок можно увеличить на ЖК-экране с коэффициентом 1,5x – 16x.



Положение увеличенной области

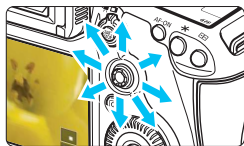

## 1 Увеличьте изображение.

- Изображение можно увеличить следующим образом: 1. В режиме просмотра (отображение одиночного изображения), 2. Во время просмотра изображения после съемки и 3. В состоянии готовности к съемке.
- Нажмите кнопку  $\langle Q \rangle$ .
- ▶ При просмотре появляется увеличенное изображение. Увеличенная область и  $[\text{Magnify} \ Q]$  будут отображаться в правом нижнем углу экрана.
- При повороте диска  $\langle \text{Magnify} \ \rangle$  по часовой стрелке изображение будет увеличиваться. Максимальное увеличение — 16x.
- При повороте диска  $\langle \text{Magnify} \ \rangle$  против часовой стрелки изображение будет уменьшаться. В случае 1 или 3 дальнейший поворот диска приводит к переключению в индексный режим (стр. 327).

## 2 Прокрутка изображения.

- Для прокрутки увеличенного изображения служит джойстик  $\langle \text{Dial} \ \rangle$ .
- Для выхода из режима увеличения при просмотре нажмите кнопку  $\langle Q \rangle$  или кнопку  $\langle \text{Play} \ \rangle$  для возврата в режим отображения одиночного изображения.

- Только в случаях 1 и 3 можно поворачивать диск  $\langle \text{Magnify} \ \rangle$  для просмотра других изображений с сохранением увеличения.
- Увеличение видеозаписей невозможно.

## MENU Настройки увеличения

PLAY3	
Выдел.перезкс.зон	Запрещено
Индик.точки AF	Запрещено
Показывать сетку	Отключить
Гистограмма	Яркость
Счётчик воспроиз.	Время записи
<b>Увелич. (пример.)</b>	<b>2x</b>
Управл. HDMI	Запрещено

<b>Увелич. (пример.)</b>
1x (без увеличения)
<b>2x (увеличение от центра)</b>
4x (увеличение от центра)
8x (увеличение от центра)
16x (увеличение от центра)
Фактич. размер (от выбр. точки)
Как посл. увелич. (от центра)

На вкладке [▶3] при выборе [Увелич. (пример.)] можно задать начальное увеличение и исходное положение для увеличения при просмотре.

- **1x (без увеличения)**  
Изображение не увеличивается. Увеличение при просмотре будет начинаться с отображения одного изображения.
- **2x, 4x, 8x, 16x (увеличение от центра)**  
Увеличение при просмотре начнется от центра снимка с выбранным увеличением.
- **Фактический размер (от выбранной точки)**  
Пиксели записанного изображения отображаются в масштабе прибл. 100%. Увеличение при просмотре начинается в точке AF, обеспечившей наводку на резкость. Если фотография снята с ручной фокусировкой, увеличение при просмотре начинается от центра.
- **Как последнее увеличение (от центра)**  
Увеличение будет таким же, как при последнем выходе из режима увеличения при просмотре с помощью кнопки <▶> или <Q>. Увеличение при просмотре начинается в центре изображения.

Для изображений, снятых в режиме [L+Слежение] или [FlexiZone - Single] (стр. 268), увеличение при просмотре начнется с центра изображения, даже если выбран вариант [Фактич. размер (от выбр. точки)].

## ☐ Сравнение изображений (отображение двух изображений)

Можно сравнить два изображения одновременно на ЖК-экране. При отображении двух изображений можно использовать увеличение при просмотре или режим перехода, а также защищать, оценивать и удалять изображения.



### 1 Установите вывод двух изображений.

- При просмотре изображений нажмите кнопку  $\langle \square \square \rangle$ .
- ▶ Откроются два изображения в индексном режиме. Текущее выбранное изображение выделено оранжевой рамкой.



### 2 Выберите изображения для сравнения.

- Нажимая  $\langle \text{SET} \rangle$ , переключайте оранжевую рамку между двумя изображениями.
- Диск  $\langle \odot \rangle$  выберите изображение.
- Повторив эту процедуру, выберите второе изображение для сравнения.
- Если изображения справа и слева одинаковые, в левом верхнем углу обоих изображений появляется значок  $\langle \text{C} \rangle$ .
- Кнопка  $\langle \text{Q} \rangle$  позволяет назначить одинаковые увеличение и увеличенную область для обоих изображений. (Настройки увеличения будут соответствовать настройкам изображения, не выделенного оранжевой рамкой).
- Удерживая нажатой кнопку  $\langle \blacktriangleright \rangle$ , можно вывести на экран одно изображение, выделенное оранжевой рамкой.
- Для возврата к предыдущему экрану нажмите кнопку  $\langle \square \square \rangle$ .

- При помощи кнопки  $\langle \text{INFO} \rangle$  можно изменить отображение информации.
- Просмотр видеозаписей в режиме двух изображений невозможен.

## Поворот изображения

Можно повернуть отображаемое изображение в требуемом направлении.

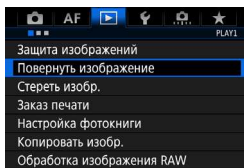

### 1 Выберите [Повернуть изображение].

- На вкладке [▶ 1] выберите [Повернуть изображение] и нажмите кнопку <SET>.

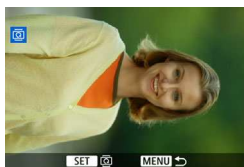

### 2 Выберите изображение.



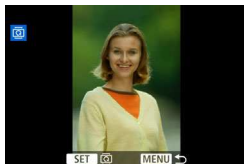

- Дискон <⊙> выберите изображение для поворота.
- Можно также выбрать изображение в индексном режиме (стр. 327).



### 3 Поверните изображение.

- При каждом нажатии кнопки <SET> изображение поворачивается по часовой стрелке следующим образом: 90° → 270° → 0°.
- Для поворота другого изображения повторите шаги 2 и 3.



- Если для параметра [⚡1: Автоповорот] выбрано значение [Вкл.  ] (стр. 362), перед съемкой вертикально ориентированного изображения не требуется поворачивать изображение, как описано выше.
- Если повернутое изображение не отображается в правильной ориентации при просмотре изображений, установите для параметра [⚡1: Автоповорот] значение [Вкл.  ].
- Поворот видеозаписей невозможен.



## Защита изображений

Важные изображения можно защитить от случайного удаления функцией стирания в камере.

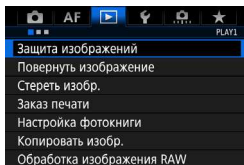
### **MENU** Защита одиночного изображения



#### 1 Выберите [Защита изображений].

- На вкладке [ 1] выберите [Защита изображений] и нажмите < >.

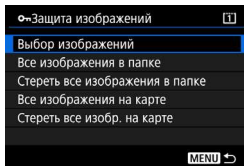

#### 2 Выберите [Выбор изображений].

- ▶ Появится изображение.





Значок защиты изображения



#### 3 Выберите изображение.

- Дискон < > выберите изображение для защиты.
- Можно также выбрать изображение или видеозапись в индексном режиме (стр. 327).

#### 4 Установите защиту изображения.

- Нажмите < >, чтобы защитить выбранное изображение. В верхней части экрана появляется значок < >.
- Для отмены защиты изображения снова нажмите кнопку < >. Значок < > исчезает.
- Для защиты другого изображения повторите шаги 3 и 4.

## **MENU** Защита всех изображений в папке или на карте памяти

Можно установить защиту всех изображений из папки или на карте памяти одновременно.

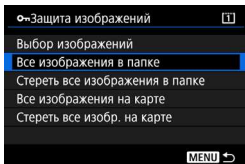

При выборе для параметра [**1: Защита изображений**] значения [**Все изображения в папке**] или [**Все изображения на карте**] будут защищены все изображения в папке или на карте памяти.

Для снятия защиты изображений выберите [**Стереть все изображения в папке**] или [**Стереть все изобр. на карте**].

 При форматировании карты памяти (стр. 67) защищенные изображения также удаляются.



- Также возможна защита видеозаписей.
- Защищенное изображение невозможно удалить с помощью предусмотренной в камере функции стирания. Для удаления защищенного изображения сначала необходимо снять защиту.
- При удалении всех изображений (стр. 360) сохраняются только защищенные изображения. Это удобно для одновременного удаления всех ненужных изображений.
- При выборе пункта [**Все изображения на карте**] или [**Стереть все изобр. на карте**] устанавливается или снимается защита изображений на карте, выбранной в пункте [**Запись/Просм**] или [**Просмотр**] в разделе [**1: Настр.записи и карты/папки**].

## Защита изображений с помощью кнопки <RATE>

При просмотре изображения можно управлять его защитой с помощью кнопки <RATE>.

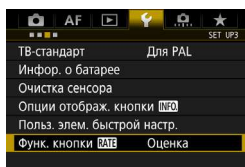

### 1 Выберите [Функ. кнопки RATE].

- На вкладке [**F3**] выберите пункт [Функ. кнопки RATE] и нажмите <SET>.

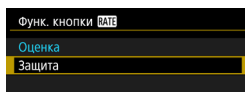

### 2 Выберите [Защита].



### 3 Выберите изображение.

- Нажмите кнопку <▶> для просмотра изображений.
- Дискон <☉> выберите изображение для защиты.
- Можно также выбрать изображение или видеозапись в индексном режиме (стр. 327).

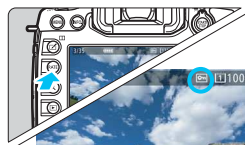

### 4 Установите защиту изображения.

- При нажатии кнопки <RATE> устанавливается защита изображения и появляется значок <☉>.
- Для снятия защиты с изображения снова нажмите кнопку <RATE>. Значок <☉> исчезает.



# Выставление оценок

Изображения (фотографии и видеозаписи) можно оценивать по пятибалльной шкале: [★]/[★★]/[★★★]/[★★★★]/[★★★★★]. Эта функция называется оценкой.

## Оценка изображений с помощью кнопки <RATE>



### 1 Выберите изображение.

- При просмотре изображения диском <⏪> выберите изображение или видеозапись для оценки.
- Можно также выбрать изображение или видеозапись в индексном режиме (стр. 327).

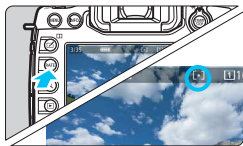

### 2 Поставьте изображению оценку.

- При каждом нажатии кнопки <RATE> оценка изменяется: [★]/[★★]/[★★★]/[★★★★]/[★★★★★]/Нет.
- Для выставления оценки другому изображению повторите шаги 1 и 2.



- Если для параметра [**☛3: Функ. кнопки RATE**] установлено значение [**Защита**], измените его на [**Оценка**].
- Нажав кнопку <Q>, когда для параметра [**☛3: Функ. кнопки RATE**] выбрано значение [**Оценка**], можно задать метки оценки, доступные для выбора при нажатии кнопки <RATE>.

## MENU Выставление оценок с помощью меню

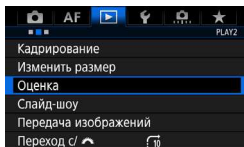

### 1 Выберите [Оценка].

- На вкладке [▶ 2] выберите пункт [Оценка] и нажмите кнопку <SET>.



### 2 Выберите изображение.

- Диск <⊙> выберите изображение или видеозапись для оценки.
- Нажав кнопку <Q> и поворачивая диск <⊙> против часовой стрелки, можно выбирать одно из трех изображений на экране. Для возврата в режим отображения одного изображения поверните диск <⊙> по часовой стрелке.



### 3 Поставьте изображению оценку.

- Нажмите <SET> — появится синяя рамка, как показано на примере экрана.
- Диск <⊙> выберите оценку и нажмите <SET>.
- ▶ При задании оценки изображению значение общего числа изображений рядом с этой меткой оценки увеличивается.
- Для выставления оценки другому изображению повторите шаги 2 и 3.



Можно просмотреть до 999 изображений с указанной оценкой. Если существует более 999 изображений с некоторой оценкой, на экране отображается [###].



### Использование оценок

- С помощью функции [▶2: Переход с/🌞] можно вывести только изображения с определенной оценкой.
- С помощью функции [▶2: Слайд-шоу] можно просматривать только изображения с определенной оценкой.
- С помощью программы Digital Photo Professional (ПО EOS, стр. 521) можно выбрать только изображения с определенной оценкой (только для фотографий).
- В ОС Windows 8.1, Windows 8, Windows 7 и т. д. можно проверить оценку для каждого файла в области отображения информации о файле или в прилагаемой программе просмотра изображений (только для изображений JPEG).

## Быстрое управление при просмотре ■

Во время просмотра можно нажать кнопку <Q>, чтобы назначить следующие параметры: [On: **Защита изображений**], [Q: Повернуть изображение], [★: **Оценка**], [RAW/PEGL: Обработка изображения RAW] (только изображения RAW), [Z: Изменить размер] (только изображения JPEG), [C: Кадрирование] (только изображения JPEG), [On: **Выдел. переэксп.зона**], [On: **Индикация точки AF**] и [10: **Переход с/** ]. Для видеозаписей можно устанавливать только **функции, выделенные жирным шрифтом**.



### 1 Нажмите кнопку <Q>.

- Во время просмотра изображений нажмите кнопку <Q>.
- ▶ Появится экран быстрого управления.

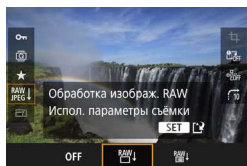







### 2 Выберите функцию и настройте ее.

- Выберите функцию, отклоняя <⊗> вверх или вниз.
- ▶ Снизу отображается настройка выбранной функции.
- Задайте ее диском <⊙>.
- Для функций «Обработка изображения RAW», «Изменить размер» и «Кадрирование» нажмите кнопку <SET> и настройте функцию. Подробнее см. стр. 364 для обработки изображений RAW, стр. 369 для изменения размера и стр. 371 для кадрирования. Для отмены нажмите кнопку <MENU>.

### 3 Выйдите из режима настройки.

- Для выхода из экрана быстрого управления нажмите кнопку <Q>.

 Для поворота изображения установите для параметра [**У1: Автоповорот**] значение [**Вкл.**  ]. Если задано значение [**Вкл.** ] или [**Откл.**], настройка [** Повернуть изображение**] записывается в изображение, но камера не поворачивает его при показе.

- 
- Нажатие кнопки **<Q>** при работе в индексном режиме приводит к переключению в режим отображения одиночного изображения и появлению экрана быстрого управления. Повторное нажатие кнопки **<Q>** приводит к возвращению в индексный режим.
  - Набор функций для изображений, снятых с помощью другой камеры, может быть ограничен.

## Просмотр видеозаписей

Просмотр видеозаписей возможен тремя способами:

### Просмотр на экране телевизора (стр. 351)



Подключив камеру к телевизору с помощью HDMI-кабеля HTC-100 (продается отдельно), можно просматривать на телевизоре фотографии и видео с камеры.

- ❗ Так как записывающие устройства с жесткими дисками не оснащаются входами HDMI, камеру нельзя подсоединить к ним с помощью HDMI-кабеля.
- Даже если камеру подсоединить к записывающему устройству с жестким диском с помощью кабеля USB, видеозаписи и фотографии невозможно просмотреть или сохранить.

### Просмотр на ЖК-экране камеры (стр. 344–345)



Видеозаписи можно просматривать на ЖК-экране камеры. Эта камера позволяет редактировать первый и последний фрагменты видеозаписи, а также просматривать фотографии и воспроизводить видеозаписи, хранящиеся на карте памяти, в режиме автоматического слайд-шоу.

- ❗ Видеозапись, отредактированную на компьютере, нельзя переписать на карту памяти и просмотреть на камере.

## Просмотр и редактирование на персональном компьютере



Для просмотра или редактирования видеозаписи используйте стандартные программы или программное обеспечение общего назначения, поддерживающее формат этой видеозаписи.



Для просмотра или редактирования видеозаписей с помощью имеющегося в продаже программного обеспечения убедитесь, что оно поддерживает видеозаписи в формате MOV. С вопросами об имеющихся в продаже программах обращайтесь к разработчикам программного обеспечения.

# Воспроизведение видеозаписей



## 1 Выведите изображение на экран.

- Нажмите кнопку <▶> для просмотра изображения.



## 2 Выберите видеозапись.

- Диск <⊙> выберите видеозапись для воспроизведения.
- В верхнем левом углу экрана в режиме отображения одиночного изображения появляется значок <SET ▶>, который указывает на то, что это видеозапись.
- В индексном режиме перфорация по левому краю уменьшенного изображения указывает на то, что это видео. **Видео невозможно просматривать в индексном режиме, поэтому нажмите кнопку <SET> для переключения на отображение одиночного изображения.**



## 3 В режиме отображения одиночного изображения нажмите кнопку <SET>.

- ▶ В нижней части отображается панель воспроизведения видеозаписей.



## 4 Воспроизведите видео.



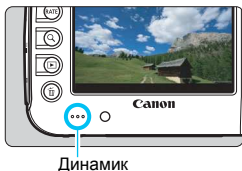



- Выберите [▶] (Воспроизведение), затем нажмите кнопку <SET>.
- ▶ Начинается воспроизведение видеозаписи.
- Нажав кнопку <SET>, можно приостановить воспроизведение видеозаписи.
- Во время просмотра видеозаписи можно настроить уровень громкости с помощью диска <⊙>.
- Более подробную информацию о процедуре просмотра см. на следующей странице.



⚠ Вероятно, с помощью камеры будет невозможно воспроизвести видеозаписи, сделанные на другой камере.



## Панель воспроизведения видеозаписей

Операции	Описание просмотра
 <b>Воспроизведение</b>	Нажатие кнопки <SET> позволяет переключаться между воспроизведением и приостановкой.
 <b>Замедленное воспроизведение</b>	Диском <SLOW> можно настроить скорость замедленного воспроизведения. Скорость замедленного воспроизведения указывается в правом верхнем углу экрана.
 <b>Первый кадр</b>	Отображает первый кадр видео.
 <b>Предыдущий кадр</b>	При каждом нажатии <SET> отображается предыдущий кадр. При удержании кнопки <SET> будет выполнена обратная перемотка видео.
 <b>Следующий кадр</b>	При повторном нажатии кнопки <SET> будет выполняться покадровое воспроизведение видео. При удержании кнопки <SET> будет выполнена перемотка видео вперед.
 <b>Последний кадр</b>	Отображает последний кадр видео.
 <b>Редактирование</b>	Отображает экран редактирования (стр. 346).
	Позиция просмотра
<b>мм' сс"</b>	Продолжительность воспроизведения (минуты:секунды с настройкой [Счетчик воспроиз.: Время записи])
<b>чч:мм:сс.кк (DF)</b> <b>чч:мм:сс:кк (NDF)</b>	Временной код (часы:минуты:секунды:кадры с заданной настройкой [Счетчик воспроиз.: Временной код])
 <b>Громкость</b>	Диском <VOLUME> можно настроить громкость встроенного динамика камеры (стр. 344).
<b>MENU</b> 	Для возврата в режим отображения одиночного изображения нажмите кнопку <MENU>.



- С полностью заряженным аккумулятором LP-E6N длительность непрерывного воспроизведения при комнатной температуре (23 °C) составляет прибл. 3 ч 20 мин.
- При подключении камеры к телевизору для просмотра видеозаписи (стр. 351) громкость регулируется на телевизоре. (Изменение громкости при помощи диска <VOLUME> невозможно.) Если возникает эффект акустической обратной связи, расположите камеру дальше от телевизора или уменьшите громкость звука на нем.
- Если во время видеосъемки была снята фотография, при просмотре видеозаписи фотография будет отображаться в течение примерно 1 с.

## ✂ Редактирование первого и последнего фрагментов видеозаписи

Можно удалять первый и последний фрагменты видеозаписи с шагом приibl. 1 с. Можно также редактировать интервальные видеозаписи.



### 1 На экране просмотра видеозаписи выберите [✂].

- ▶ В нижней части экрана отображается панель редактирования видеозаписей.



### 2 Выберите часть, которую необходимо убрать.

- Выберите [✂] (Вырезать начало) или [✂] (Вырезать конец), затем нажмите кнопку <SET>.
- Отклоняйте <⏮> влево или <⏭> вправо для просмотра предыдущего или следующего кадра. Удерживая кнопку, можно перематывать кадры назад или вперед. Поворачивайте диск <⏱> для покадрового просмотра.
- Выбрав часть для удаления, нажмите кнопку <SET>. Часть, выделенная белым цветом в верхней части экрана, будет оставлена.



### 3 Проверьте отредактированную видеозапись.

- Выберите [▶] и нажмите <SET>, чтобы воспроизвести отредактированную видеозапись.
- Чтобы изменить редактирование, возвратитесь к шагу 2.
- Чтобы отменить редактирование, нажмите кнопку <MENU> и выберите [OK] в диалоговом окне запроса подтверждения.

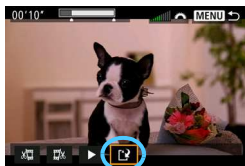

## 4 Сохраните отредактированную видеозапись.

- Выберите [**L**], затем нажмите кнопку < **SET** >.
- ▶ Открывается экран сохранения.
- Чтобы сохранить как новую видеозапись, выберите [**Новый файл**]. Чтобы сохранить видеозапись с перезаписью исходного файла, выберите [**Перезаписать**] и нажмите < **SET** >.
- На экране подтверждения выберите [**OK**], чтобы сохранить отредактированную видеозапись и вернуться на экран просмотра видеозаписи.



- Поскольку редактирование выполняется с шагом приблизительно в 1 секунду (отмечено значком [✂] в верхней части экрана), фактическое местоположение редактирования видео может отличаться от указанного.
- Если на карте памяти недостаточно места, пункт [**Новый файл**] недоступен.
- При низком уровне заряда аккумулятора функция редактирования видеозаписи недоступна. Используйте полностью заряженный аккумулятор.
- С помощью этой камеры невозможно редактировать видеозаписи, снятые другой камерой.

## MENU Слайд-шоу (Автовоспроизведение)

Изображения, хранящиеся на карте памяти, можно просматривать в режиме автоматического слайд-шоу.

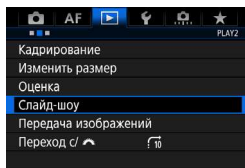

### 1 Выберите [Слайд-шоу].

- На вкладке [▶2] выберите пункт [Слайд-шоу] и нажмите кнопку <SET>.

Количество изображений для воспроизведения

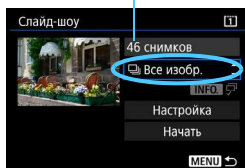

### 2 Выберите изображения для воспроизведения.

- Выберите требуемый параметр на экране и нажмите <SET>.

#### Все изобр./Видеозаписи/Фотографии/Защита

- Выберите один из следующих вариантов: [Все изобр.] [Видеозаписи] [Фотографии] [Защита]. Затем нажмите кнопку <SET>.

#### Дата/Папка/Оценка

- Выберите один из следующих вариантов: [Дата] [Папка] [Оценка].
- При выделенном пункте <INFO> нажмите кнопку <INFO>.
- Выберите настройку, затем нажмите кнопку <SET>.

#### Дата

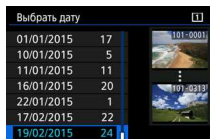

#### Папка

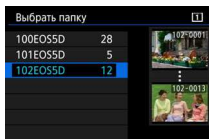

#### Оценка

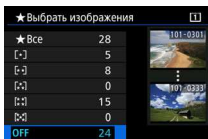

Параметр	Описание просмотра
Все избр.	Воспроизводятся все фотографии и видеозаписи, имеющиеся на карте памяти.
Дата	Воспроизводятся фотографии и видеозаписи, снятые в выбранную дату.
Папка	Воспроизводятся фотографии и видеозаписи из выбранной папки.
Видеозаписи	Воспроизводятся все видеозаписи на карте памяти.
Фотографии	Воспроизводятся все фотографии на карте памяти.
Защищено	Воспроизводятся только защищенные фотографии и видеозаписи с карты.
Оценка	Воспроизводятся фотографии и видеозаписи только с выбранной оценкой.

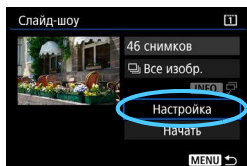

### 3 Задайте требуется значения в пункте [Настройка].

- Выберите пункт [Настр.] и нажмите <SET>.
- Настройте параметры [Время отображения] и [Повтор] для фотографий.
- После выбора настроек нажмите кнопку <MENU>.

#### Время отображения

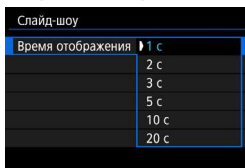

#### Повтор

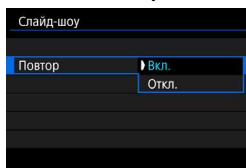

Воспроизводятся изображения на карте, выбранной для операций [Запись/Просм] или [Просмотр] в разделе [⚡1: Настр.записи и карты/папки].

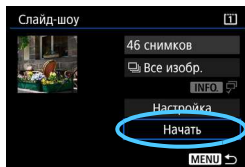

## 4 Запустите слайд-шоу.

- Выберите [**Начать**] и нажмите кнопку <SET>.
- ▶ После появления сообщения [**Загрузка изображения...**] начинается слайд-шоу.

## 5 Выйдите из режима слайд-шоу.

- Для выхода из режима слайд-шоу и возвращения к экрану настройки нажмите кнопку <MENU>.



- Для приостановки слайд-шоу нажмите кнопку <SET>. Во время паузы в левом верхнем углу изображения отображается символ [III]. Для возобновления слайд-шоу нажмите <SET>.
- Во время автовоспроизведения можно изменить формат отображения фотографий, нажав кнопку <INFO.> (стр. 320).
- Во время просмотра видеозаписи диском <SOURCE> можно настроить уровень громкости.
- Во время автовоспроизведения или паузы можно просмотреть другое изображение, повернув диск <DISC>.
- Во время автовоспроизведения функция автоотключения не действует.
- Время отображения может изменяться в зависимости от изображения.
- Сведения о просмотре слайд-шоу на экране телевизора см. на стр. 351.

## Просмотр изображений на экране телевизора ■

Подключив камеру к телевизору HDMI-кабелем (продается отдельно), можно просматривать на телевизоре фотографии и видео с камеры. Рекомендуется использовать HDMI-кабель HTC-100 (продается отдельно).

Если изображение на экране телевизора отсутствует, установите для параметра [**У3: ТВ-стандарт**] значение [**Для NTSC**] или [**Для PAL**] (в зависимости от ТВ-стандарта телевизора).

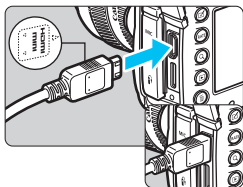

### 1 Подключите HDMI-кабель к камере.

- Вставьте штекер с логотипом <▲ HDMI MINI>, обращенным к передней панели камеры, в разъем <HDMI OUT>.

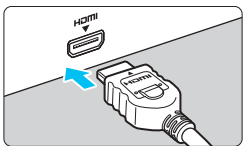

### 2 Подключите кабель HDMI к телевизору.

- Подключите кабель HDMI ко входу HDMI телевизора.

### 3 Включите телевизор и переключите вход видеосигнала телевизора на выбор подключенного порта.

### 4 Установите переключатель питания камеры в положение <ON>.

### 5 Нажмите кнопку <▶>.

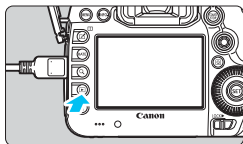

- ▶ На экране телевизора появляется изображение. (На ЖК-экране камеры изображение отсутствует).
- Изображение автоматически выводится на экран с оптимальным для телевизора разрешением.
- При помощи кнопки <INFO.> можно изменить отображение информации.
- Порядок просмотра видеозаписей см. на стр. 344.

- Громкость при воспроизведении видео регулируется на телевизоре. Громкость звука нельзя настроить с помощью камеры.
- Перед подсоединением или отсоединением кабеля к камере и телевизору выключите камеру и телевизор.
- Часть отображаемого изображения может обрезаться – это зависит от модели телевизора.
- Не подключайте другие устройства к разъему камеры <HDMI OUT>. В противном случае может возникнуть неисправность.
- Некоторые телевизоры могут не воспроизводить сделанные видеозаписи.

## Телевизоры HDMI CEC

Если телевизор, подключенный к камере с помощью HDMI-кабеля, совместим с HDMI CEC\*, можно использовать пульт ДУ телевизора для управления воспроизведением.

\* Стандартная функция HDMI, позволяющая устройствам HDMI управлять друг другом, чтобы вы могли управлять ими с помощью одного пульта ДУ.

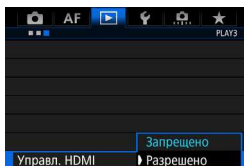

### 1 Задайте для параметра [Управл. HDMI] значение [Разрешено].

- На вкладке [▶ 3], выберите [Управл. HDMI] и нажмите <SET>.
- Выберите пункт [Разрешено], затем нажмите кнопку <SET>.

### 2 Подсоедините камеру к телевизору.

- Подключите кабель HDMI к камере и телевизору.
- ▶ Вход телевизора автоматически переключится на порт HDMI, подсоединенный к камере. Если переключение не произошло автоматически, с помощью пульта ДУ телевизора выберите входной порт HDMI IN, к которому подсоединен кабель.



### Меню просмотра фотографий



### Меню просмотра видеозаписей



- : Возврат
- : Индекс 9-ти избр.
- : Воспроизвед. видео
- : Слайд-шоу
- INFO.** : Информация о съемке
- : Повернуть

## 3 Нажмите кнопку на камере.

- ▶ На экране телевизора появится изображение, и вы сможете воспользоваться пультом ДУ телевизора для просмотра изображений.

## 4 Выберите изображение.

- Наведите пульт ДУ на телевизор и нажмите кнопку , чтобы выбрать изображение.

## 5 Нажмите кнопку «Ввод» на пульте ДУ.

- ▶ Появляется меню, и можно выполнить операции просмотра, указанные слева.
- Кнопкой на пульте ДУ выберите нужную функцию и нажмите кнопку «Ввод». Для выбора слайд-шоу нажмите кнопку , затем нажмите кнопку «Ввод».
- При выборе функции **[Возврат]** и нажатии кнопки «Ввод» меню исчезает и можно выбирать изображения кнопкой .



При отображении двух изображений (стр. 332) просмотр с использованием пульта ДУ телевизора невозможен. Чтобы просмотром можно было управлять с помощью пульта ДУ телевизора, сначала нажмите кнопку для возврата к отображению одного изображения.



- Для некоторых телевизоров требуется разрешить соединение HDMI CEC. Подробные сведения см. в инструкции по эксплуатации телевизора.
- Некоторые телевизоры, даже совместимые с HDMI CEC, могут работать неправильно. В таком случае установите для параметра **[3: Управл. HDMI]** значение **[Запрещено]** и пользуйтесь камерой для управления просмотром.



## Копирование изображений

Изображения можно копировать с одной карты на другую.

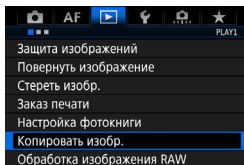
### **MENU** Копирование одного изображения



#### 1 Выберите [Копировать изобр.].

- На вкладке [ 1] выберите [Копировать изобр.] и нажмите < >.

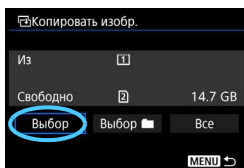

#### 2 Выберите [Выбор].

- Проверьте номера исходной и конечной карт для копирования, а также оставшуюся емкость.
- Выберите пункт [Выбор] и нажмите < >.

Наименьший номер файла

Число изображений в папке





Имя папки

Наибольший номер файла

#### 3 Выберите папку.





- Выберите папку с изображением, которое требуется скопировать, и нажмите < >.
- Для выбора требуемой папки смотрите на изображения в правой части экрана.
- ▶ Отображаются изображения из выбранной папки.

 Источник копирования — это карта, выбранная для операций [Запись/Просм] или [Просмотр] в разделе [ 1: Настр.записи и карты/папки].

Общее количество  
выбранных изображений



## 4 Выберите копируемые изображения.

- Диск <  > выберите копируемое изображение и нажмите кнопку <  >.
- ▶ В левой верхней части экрана появляется значок [✓].
- Нажав кнопку <  > и поворачивая диск <  > против часовой стрелки, можно выбирать одно из трех изображений на экране. Для возврата в режим отображения одного изображения поверните диск <  > по часовой стрелке.
- Чтобы выбрать другие изображения для копирования, повторите шаг 4.

## 5 Нажмите кнопку <RATE>.

- Выбрав все изображения для копирования, нажмите кнопку <RATE>.

## 6 Выберите [OK].

- Проверьте карту, на которую будут скопированы изображения, и выберите [OK].

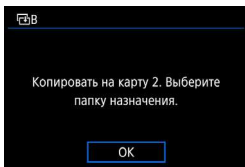

## 7 Выберите конечную папку.

- Выберите конечную папку, в которую требуется скопировать изображения, и нажмите <  >.
- Чтобы создать новую папку, выберите [Создать папку].



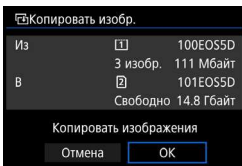

## 8 Выберите [OK].

- Проверьте информацию об исходной и конечной картах, затем выберите [OK].
- ▶ Начинается копирование и отображается ход его выполнения.
- После завершения копирования отображается его результат. Выберите [OK], чтобы вернуться к экрану в шаге 2.

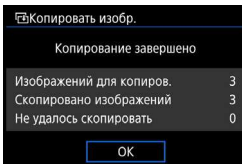

## MENU Копирование всех изображений в папке или на карте памяти

Можно скопировать сразу все изображения в выбранной папке или на карте памяти.

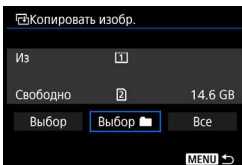

На экране [▶ 1: Копировать изобр.] выберите [Выбор ] или [Все], чтобы скопировать все изображения в папке или на карте памяти.



- Имя файла скопированного изображения будет совпадать с именем исходного файла.
- Если выбран вариант **[Выбор]**, одновременное копирование изображений из нескольких папок невозможно. Выбирайте изображения в одной папке и копируйте из каждой папки по очереди.
- Если изображение копируется в папку или на карту памяти, в которой уже есть изображение с таким же номером файла, выводятся следующие варианты: **[Пропустить изобр. и продолжить]** **[Заменить новым изображением]** **[Отменить копирование]**. Выберите действие и нажмите **<SET>**.
  - **[Пропустить изобр. и продолжить]**: Все изображения из папки-источника, номера файлов которых совпадают с номерами файлов в конечной папке, пропускаются и не копируются.
  - **[Заменить новым изображением]**: Все изображения в конечной папке, номера файлов которых совпадают с номерами файлов в папке-источнике (включая защищенные изображения), будут заменены.

При перезаписи изображения, включенного в заказ печати (стр. 389), заказ печати необходимо настраивать заново.

- Информация о заказе печати, о передаче изображений, а также о заказе фотокниги не сохраняется при копировании.
- Во время копирования съемка невозможна. Выберите **[Отмена]** перед съемкой.

## Удаление изображений

Ненужные изображения можно выбирать и удалять по одному, либо можно удалить сразу несколько изображений. Защищенные изображения (стр. 334) не удаляются.

-  **Восстановление удаленного изображения невозможно.** Перед удалением изображения убедитесь, что оно больше вам не нужно. Во избежание случайного удаления важных изображений установите для них защиту. При удалении изображения RAW+JPEG удаляются оба изображения, как RAW, так и JPEG.

### Удаление одиночного изображения



**1** Выведите на экран изображение, которое требуется удалить.

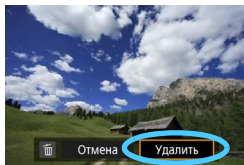

**2** Нажмите кнопку .

▶ Появляется меню «Удалить».



**3** Удалите изображение.

- Выберите пункт [Удалить], затем нажмите кнопку . Отображаемое изображение удаляется.

 Если для параметра [ 3: Опция удаления по умолчанию] установить значение [Выбрано [Удаление]], удалять изображения будет проще (стр. 412).

## MENU Пометка изображений флажками [✓] для удаления одной операцией

Пометив удаляемые изображения флажками <✓>, можно удалить несколько изображений одновременно.

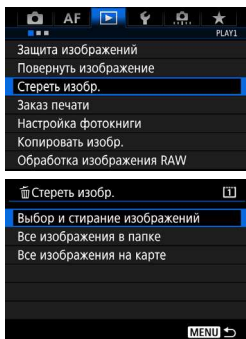

### 1 Выберите [Стереть изобр.].

- На вкладке [▶1] выберите [Стереть изобр.] и нажмите <SET>.

### 2 Выберите [Выбор и стирание изображений].

- ▶ Появится изображение.
- Нажав кнопку <Q> и поворачивая диск <⌚> против часовой стрелки, можно выбирать одно из трех изображений на экране. Для возврата в режим отображения одного изображения поверните диск <⌚> по часовой стрелке.



### 3 Выберите изображения, которые требуется удалить.

- Диск <⌚> выберите изображение, которое требуется удалить, и нажмите кнопку <SET>.
- ▶ Флажок [✓] появляется в левом верхнем углу экрана.
- Чтобы выбрать другие изображения для удаления, повторите шаг 3.

### 4 Удалите изображение.

- Нажмите кнопку <🗑️>, затем [OK].
- ▶ Группа выбранных изображений удаляется.

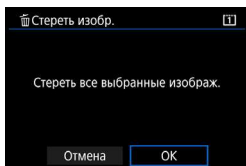

## **MENU** Стирание всех изображений в папке или на карте памяти

Можно удалить все изображения из выбранной папки или карты памяти одновременно. При установке для параметра [ **1: Стереть изобр.**] значения [**Все изображения в папке**] или [**Все изображения на карте**] будут удалены все изображения в папке или на карте памяти.



- Чтобы удалить все изображения, включая защищенные изображения, отформатируйте карту памяти (стр. 67).
- Удаляются изображения на карте, выбранной для операций [**Запись/Просм**] или [**Просмотр**] в разделе [ **1: Настр.записи и карты/папки**].



# Изменение параметров просмотра изображений

## MENU Настройка яркости ЖК-экрана

Яркость ЖК-экрана регулируется автоматически для оптимальных условий просмотра в зависимости от уровня внешней освещенности. Можно также задать автоматическую настройку уровня яркости (темнее или ярче) или настроить яркость вручную.

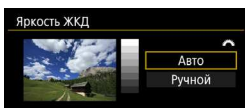
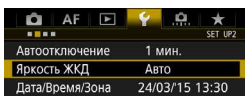

### 1 Выберите пункт [Яркость ЖКД].

- На вкладке [F2] выберите [Яркость ЖКД], затем нажмите <SET>.

### 2 Выберите [Авто] или [Ручной].

- Для выбора поворачивайте диск <DISK>.

### 3 Настройте яркость.

- Следя за шкалой градаций серого, поворачивайте диск <DISK>, затем нажмите кнопку <SET>.
- Можно установить один из трех уровней режима [Авто] или один из семи уровней режима [Ручной].

#### Автоматическая настройка



#### Настройка вручную



Если задан режим [Авто], следите, чтобы не перекрывать расположенный под ЖК-экраном круглый датчик внешнего освещения (стр. 28) пальцами и т. п.

- Проверять экспозицию изображений рекомендуется с помощью гистограммы (стр. 326).
- Если нажать кнопку <DISK> при просмотре, открывается экран из шага 2.

## **MENU** Автоповорот вертикально ориентированных изображений



Вертикально ориентированные изображения автоматически поворачиваются для отображения на ЖК-экране и экране компьютера в вертикальной, а не в горизонтальной, ориентации. Можно изменить настройку этой функции.

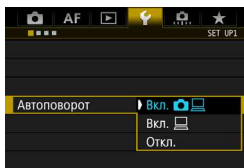

### 1 Выберите пункт [Автоповорот].

- На вкладке [F1] выберите пункт [Автоповорот] и нажмите кнопку <SET>.

### 2 Задайте автоповорот.

- Выберите настройку, затем нажмите кнопку <SET>.

- **Вкл.**  

Вертикально ориентированное изображение автоматически поворачивается при просмотре как на ЖК-экране камеры, так и на экране компьютера.

- **Вкл.** 

Вертикально ориентированное изображение автоматически поворачивается только на экране компьютера.

- **Откл.**

Вертикально ориентированное изображение не поворачивается автоматически.

 Функция автоповорота не работает с вертикально ориентированными изображениями, снятыми, когда для этой функции было задано значение [Откл.]. Они не будут поворачиваться, даже если впоследствии установить при просмотре значение [Вкл.].

-  ● Вертикально ориентированное изображение не будет автоматически повернуто при просмотре сразу после съемки.
- Если при съемке вертикально ориентированного кадра камера была направлена вниз или вверх, автоматический поворот во время просмотра изображения выполняться не будет.
- Если вертикально ориентированное изображение не поворачивается автоматически на экране компьютера, то такая функция отсутствует в используемом программном обеспечении. Рекомендуется использовать программное обеспечение EOS.

# 10

## Последующая программная обработка изображений

Можно обрабатывать изображения RAW, а также изменять размер изображений JPEG или кадрировать их.

- Значок ☆ в правом верхнем углу заголовка страницы указывает, что эту функцию можно использовать только в следующих режимах: <P> <Tv> <Av> <M> <B>.

- Обработка в камере изображений, снятых другой камерой, может оказаться невозможной.
- Последующая программная обработка изображений, описанная в данном разделе, невозможна, пока камера подсоединена к компьютеру интерфейсным кабелем.

# RAW↓ Обработка изображений RAW с помощью камеры ☆

С помощью камеры можно обрабатывать изображения RAW и сохранять их в виде изображений JPEG. Так как само изображение RAW не изменяется, к нему можно применять различные приемы обработки для создания любого количества изображений JPEG. Учтите, что изображения M RAW и S RAW невозможно обработать с помощью камеры. Для обработки таких изображений используйте программу Digital Photo Professional (ПО EOS, стр. 521).

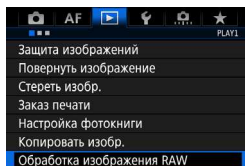

## 1 Выберите [Обработка изображения RAW].

- На вкладке [▶ 1] выберите [Обработка изображения RAW] и нажмите <SET>.
- ▶ Отображаются изображения RAW.



## 2 Выберите изображение.

- Диск <⦿> выберите изображение для обработки.
- Нажав кнопку <Q> и повернув диск <⦿> против часовой стрелки, можно выбрать изображение в индексном режиме.



## 3 Обработайте изображение.

- Нажмите <SET>, чтобы открыть настройки обработки изображений RAW (стр. 366).
- С помощью <⦿> выберите параметр, затем диском <⦿> измените настройку.
- ▶ Изображение на экране отражает такие настройки, как «Настройка яркости», «Баланс белого» и т. д.
- Для возврата к настройкам изображений во время съемки нажмите кнопку <INFO.>.



## Отображение экрана настроек

- Нажмите  $\langle \text{SET} \rangle$ , чтобы открыть экран настроек. Для изменения настройки поверните диск  $\langle \text{DISK} \rangle$  или  $\langle \text{DISK} \rangle$ . Нажмите кнопку  $\langle \text{SET} \rangle$  для завершения настройки и возврата к предыдущему экрану.

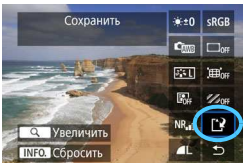

## 4 Сохраните изображение.

- Выберите [ $\text{DISK}$ ] (Сохранить) и нажмите  $\langle \text{SET} \rangle$ .
- Выберите [OK], чтобы сохранить изображение.
- Проверьте папку назначения и номер файла изображения, затем выберите [OK].
- Для обработки другого изображения повторите шаги 2–4.

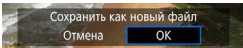







## Увеличение при просмотре

Изображение можно увеличить, нажав кнопку  $\langle Q \rangle$  на шаге 3. Увеличение зависит от количества пикселей, установленного в параметре [Качество] для настройки [Обработка изображения RAW]. Для прокрутки увеличенного изображения используйте  $\langle \text{DISK} \rangle$ . Чтобы отменить увеличение при просмотре, снова нажмите кнопку  $\langle Q \rangle$ .

## Кадрирование/соотношение сторон

Если при съемке изображения для параметра [ $\text{DISK}$  4: Кадр./соотн.стор.] (стр. 154) было установлено любое другое значение, кроме [Полный кадр], отображаются линии кадра, показывающие область съемки. Изображения JPEG, создаваемые из изображений RAW, сохраняются с учетом заданной области кадрирования или соотношения сторон.

## Настройки обработки изображений RAW

-  **Настройка яркости**  
Возможна регулировка яркости изображения до  $\pm 1$  ступени с шагом 1/3 ступени. Эффект изменения настройки виден на изображении.
-  **Баланс белого** (стр. 174)  
Можно выбрать баланс белого. Если выбрать пункт [**AWB**] и нажать кнопку <INFO.>, можно выбрать вариант [**Авто: Приоритет атмосф.**] или [**Авто: Приоритет белого**]. Если выбрать [**K**] и нажать кнопку <INFO.>, можно задать цветовую температуру. Эффект изменения настройки виден на изображении.
-  **Стиль изображения** (стр. 164)  
Можно выбирать стиль изображения. Нажав кнопку <INFO.>, можно настроить резкость и другие параметры. Эффект изменения настройки виден на изображении.
-  **Auto Lighting Optimizer (Автокоррекция яркости)** (стр. 182)  
Можно задать функцию Auto Lighting Optimizer (Автокоррекция яркости). Эффект изменения настройки виден на изображении.
-  **Шумоподавление при высоких значениях ISO** (стр. 183)  
Можно задать шумоподавление при высоких значениях ISO. Эффект изменения настройки виден на изображении. Если эффект трудно различить, увеличьте изображение (стр. 365).
-  **Качество изображения** (стр. 149)  
Можно задать качество изображения при создании изображения JPEG.

- sRGB **Цветовое пространство** (стр. 193)  
Можно выбирать sRGB или Adobe RGB. Так как ЖК-экран камеры несовместим с Adobe RGB, при задании другого цветового пространства не будет заметно значительных отличий.
- OFF **Коррекция периферийной освещенности** (стр. 188)  
Если выбрано **[Включить]**, на экран выводится скорректированное изображение. Если эффект трудно различить, увеличьте изображение (стр. 365) и осмотрите все углы. Коррекция периферийной освещенности, применяемая с помощью камеры, менее выражена, чем при использовании программы Digital Photo Professional (ПО EOS), и может быть менее явной. В этом случае примените коррекцию периферийной освещенности с помощью программы Digital Photo Professional.
- OFF **Коррекция искажений**  
Можно исправить искажения изображения, вызванные характеристиками объектива. Если выбрано **[Включить]**, на экран выводится скорректированное изображение. При коррекции снимка периферийная часть изображения обрезается.  
Так как разрешение изображения может казаться несколько ниже, при необходимости настройте резкость с помощью параметра **[Резкость]** стиля изображения.
- OFF **Коррекция хроматической аберрации** (стр. 189)  
Возможна коррекция хроматических аберраций (образования цветной каймы вдоль очертаний объекта), вызванных характеристиками объектива. Если выбрано **[Включить]**, на экран выводится скорректированное изображение. Если эффект трудно различить, увеличьте изображение (стр. 365).

## **Коррекция периферийной освещенности, искажений и хроматической аберрации**

Для коррекции периферийной освещенности, искажений и хроматической аберрации с помощью камеры требуется, чтобы в камере были зарегистрированы данные для коррекции искажений объектива. Если невозможно применить коррекцию при обработке изображений RAW в камере, с помощью программы EOS Utility (ПО EOS, стр. 521) зарегистрируйте в камере данные для коррекции.

-  ● Обработка изображений RAW в камере не приводит к тем же результатам, что и обработка изображений RAW с помощью программы Digital Photo Professional.
- Если при обработке изображений для функции **[Искажение]** задано значение **[Включить]**, к изображению не добавляются информация об индикации точки AF (стр. 325) и данные для удаления пыли (стр. 375).



## Изменение размера изображений JPEG

Можно изменять размер изображения JPEG, чтобы уменьшить количество пикселей и сохранить это изображение как новое. Изменение размера возможно только для изображений JPEG L/M1/M2/S1/S2. Размер изображений JPEG S3 и RAW изменить нельзя.

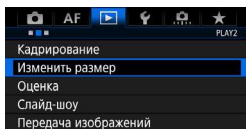

### 1 Выберите [Изменить размер].

- На вкладке [▶ 2] выберите пункт [Изменить размер] и нажмите кнопку <SET>.
- ▶ Появится изображение.



### 2 Выберите изображение.

- Диском <DISK> выберите изображение, размеры которого требуется изменить.
- Нажав кнопку <Q> и повернув диск <DISK> против часовой стрелки, можно выбрать изображение в индексном режиме.



Конечные размеры

### 3 Выберите требуемый размер изображения.

- Нажмите кнопку <SET>, чтобы отобразить размеры изображения.
- Выберите требуемый размер изображения и нажмите <SET>.

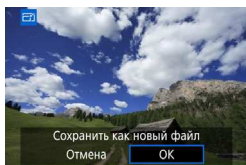

### 4 Сохраните изображение.

- Выберите [OK], чтобы сохранить изображение с измененным размером.
- Проверьте папку назначения и номер файла изображения, затем выберите [OK].
- Для изменения размера другого изображения повторите шаги 2–4.

## Варианты изменения размера в зависимости от исходного размера изображения

Исходный размер изображения	Доступные настройки изменения размера				
	M1	M2	S1	S2	S3
L	<input type="radio"/>	<input type="radio"/>	<input type="radio"/>	<input type="radio"/>	<input type="radio"/>
M1		<input type="radio"/>	<input type="radio"/>	<input type="radio"/>	<input type="radio"/>
M2			<input type="radio"/>	<input type="radio"/>	<input type="radio"/>
S1				<input type="radio"/>	<input type="radio"/>
S2					<input type="radio"/>

## Размеры изображения

Ниже указаны размеры изображений после изменения размера.

(Прибл.)

Качество изображения	Полный кадр (3:2)	1,3x (кадрирование)	1,6x (кадрирование)
M1	7680x5120 (39,3 мегапиксела)	6016x4000* (24,1 мегапиксела)	4800x3200 (15,4 мегапиксела)
M2	5760x3840 (22,1 мегапиксела)	4512x3008 (13,6 мегапиксела)	3616x2408* (8,7 мегапиксела)
S1	4320x2880 (12,4 мегапиксела)	3376x2256* (7,6 мегапиксела)	2704x1808* (4,9 мегапиксела)
S2	1920x1280 (2,5 мегапиксела)	1920x1280 (2,5 мегапиксела)	1920x1280 (2,5 мегапиксела)
S3	720x480 (350 000 пикселей)	720x480 (350 000 пикселей)	720x480 (350 000 пикселей)

Качество изображения	1:1 (соотнош. сторон)	4:3 (соотнош. сторон)	16:9 (соотнош. сторон)
M1	5120x5120 (26,2 мегапиксела)	6816x5120* (34,9 мегапиксела)	7680x4320 (33,2 мегапиксела)
M2	3840x3840 (14,7 мегапиксела)	5120x3840 (19,7 мегапиксела)	5760x3240 (18,7 мегапиксела)
S1	2880x2880 (8,3 мегапиксела)	3840x2880 (11,1 мегапиксела)	4320x2432* (10,5 мегапиксела)
S2	1280x1280 (1,6 мегапиксела)	1712x1280* (2,2 мегапиксела)	1920x1080 (2,1 мегапиксела)
S3	480x480 (230 000 пикселей)	640x480 (310 000 пикселей)	720x408* (290 000 пикселей)

 Пункты, отмеченные звездочкой, не точно соответствуют указанному соотношению сторон. Изображение будет немного обрезано.

## Кадрирование изображений JPEG

Изображение JPEG можно кадрировать и сохранить как новое изображение. Кадрирование возможно для изображений JPEG L, M1, M2, S1 и S2. Изображения JPEG S3 и RAW кадрировать невозможно.

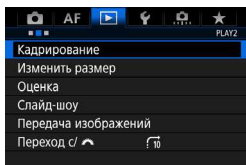

### 1 Выберите [Кадрирование].

- На вкладке [▶ 2] выберите пункт [Кадрирование], затем нажмите <SET>.
- ▶ Отображается изображение.



### 2 Выберите изображение.

- Диск <DISK> выберите кадрируемое изображение.
- Нажав кнопку <Q> и повернув диск <DISK> против часовой стрелки, можно выбрать изображение в индексном режиме.



### 3 Задайте размер, соотношение сторон, положение и ориентацию рамки кадрирования.

- Нажмите <SET> для отображения рамки кадрирования.
- Сохраняется область, расположенная внутри рамки кадрирования.

#### Изменение размера рамки кадрирования

Для изменения размера рамки кадрирования поворачивайте диск <DISK>. Чем меньше рамка кадрирования, тем больше будет увеличено кадрированное изображение.

#### Изменение соотношения сторон

Для изменения соотношения сторон рамки кадрирования поворачивайте диск <DISK>. Можно выбрать следующие значения соотношения сторон: [3:2], [16:9], [4:3] или [1:1].

## Перемещение рамки кадрирования

Джойстиком <⊕> перемещайте рамку на изображении по вертикали или по горизонтали. Перемещайте рамку кадрирования до тех пор, пока внутри нее не окажется нужный участок изображения.

## Изменение ориентации рамки кадрирования

Нажимая кнопку <INFO.>, можно менять ориентацию рамки кадрирования с вертикальной на горизонтальную и обратно. Это позволяет создавать вертикально ориентированные изображения из изображения с горизонтальной ориентацией.

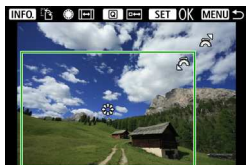

## 4 Проверьте кадрируемую часть изображения.

- Нажмите кнопку <Q>.
- ▶ Отображается кадрируемая часть изображения.
- Для возврата к исходному изображению нажмите кнопку <Q> еще раз.

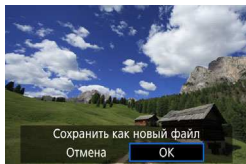

## 5 Сохраните кадрированное изображение.

- Для сохранения кадрированного изображения нажмите <SET> и выберите [OK].
- Проверьте папку назначения и номер изображения, затем выберите [OK].
- Для кадрирования другого изображения повторите шаги с 2 по 4.

- Повторное кадрирование сохраненного изображения или изменение его размера невозможны.
- В кадрированные изображения не добавляются информация об индикации точки AF (стр. 325) и данные для удаления пыли (стр. 375).

# 11

## Очистка датчика изображения

В камере имеется блок самоочистки датчика изображения, который автоматически стряхивает пыль, осевшую на верхний слой датчика (фильтр нижних частот).

Кроме того, к изображению можно добавить данные для удаления пыли, позволяющие автоматически удалить оставшиеся следы от пыли с помощью программы Digital Photo Professional (ПО EOS, стр. 521).

### **Загрязнение смазкой передней части датчика изображения**

Помимо пыли, которая может проникнуть в камеру снаружи, в редких случаях на датчик может попасть смазка с внутренних деталей камеры. При наличии видимых пятен, остающихся после автоматической очистки датчика изображения, рекомендуется обратиться в сервисный центр Canon для очистки датчика изображения.



Даже во время работы блока самоочистки датчика изображения можно наполовину нажать кнопку спуска затвора для прерывания очистки и немедленного перехода к съемке.

## Автоматическая очистка датчика изображения

Каждый раз при установке переключателя питания в положение <ON> или <OFF> блок самоочистки датчика изображения автоматически стряхивает пыль с передней поверхности датчика изображения. Как правило, нет необходимости обращать внимание на эту операцию. Однако можно выбрать выполнение очистки датчика изображения вручную или отключить эту функцию.

### Очистка датчика изображения в произвольный момент

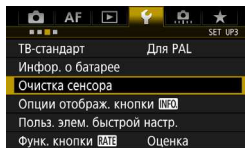

#### 1 Выберите [Очистка сенсора].

- На вкладке [43], выберите [Очистка сенсора] и нажмите <SET>.

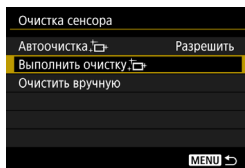

#### 2 Выберите [Выполнить очистку ].

- Выберите пункт [Выполнить очистку ] и нажмите кнопку <SET>.
- Выберите [OK].
- ▶ На экран выводится индикатор выполнения очистки датчика изображения. (Может быть слышен негромкий шум.) Хотя слышен звук срабатывания затвора, съемка не производится.



- Для достижения оптимальных результатов выполняйте очистку датчика изображения, когда камера находится в устойчивом положении на столе или другой поверхности.
- При повторной очистке датчика изображения заметного улучшения результатов не происходит. Сразу после завершения очистки датчика изображения пункт [Выполнить очистку ] некоторое время недоступен.

### Отключение автоматической очистки датчика изображения

- На шаге 2 выберите пункт [Автоочистка ] и установите для него значение [Запретить].
- ▶ Теперь при установке переключателя питания в положение <ON> или <OFF> очистка датчика изображения производиться не будет.

## MENU Добавление данных для удаления пыли ☆

Обычно блок самоочистки датчика изображения удаляет большую часть пыли, которая может быть видна на снятых изображениях. Однако если на снимках все же видна оставшаяся пыль, можно добавить данные для удаления пыли в изображение для последующего удаления следов пыли. Данные для удаления пыли используются программой Digital Photo Professional (ПО EOS, стр. 521) для автоматического удаления следов пыли.

### Подготовка

- Подготовьте полностью белый объект, например лист белой бумаги.
- Установите фокусное расстояние объектива 50 мм или более.
- Установите переключатель режима фокусировки объектива в положение <MF>, затем установите фокус на бесконечность ( $\infty$ ). Если на объективе отсутствует шкала расстояний, поверните камеру к себе и вращайте кольцо фокусировки до упора по часовой стрелке.

### Получение данных для удаления пыли

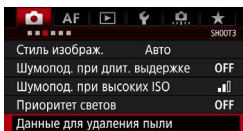

#### 1 Выберите пункт [Данные для удаления пыли].

- На вкладке [CAMERA] выберите пункт [Данные для удаления пыли], затем нажмите кнопку <SET>.

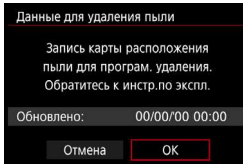

#### 2 Выберите [OK].

- ▶ После выполнения автоматической очистки датчика изображения появляется сообщение. Хотя во время очистки слышен звук срабатывания затвора, съемка не производится.

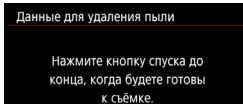



### 3 Сфотографируйте полностью белый объект.

- Расположите однородный белый объект на расстоянии 20–30 см, чтобы он заполнял весь видоискатель, и произведите съемку.
- ▶ Съемка производится в режиме АЕ с приоритетом диафрагмы с диафрагмой  $f/22$ .
- Так как сохранение изображения не производится, данные могут быть получены даже при отсутствии в камере карты памяти.
- ▶ После завершения съемки камера начинает сбор данных для удаления пыли. После получения данных для удаления пыли появляется сообщение.
- Если не удастся получить данные, отображается сообщение об ошибке. Выполните инструкции из раздела «Подготовка» на предыдущей странице, затем выберите [ОК]. Выполните повторную съемку изображения.

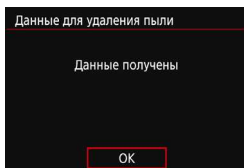

## Данные для удаления пыли

После получения данных для удаления пыли они добавляются ко всем снимаемым после этого изображениям JPEG и RAW. Перед тем как сделать важный снимок, рекомендуется заново получить данные для удаления пыли. Подробные сведения об использовании программы Digital Photo Professional (ПО EOS, стр. 521) для удаления пыли см. в документе «Инструкция по эксплуатации Digital Photo Professional» (стр. 516). Объем данных для удаления пыли, добавляемых к изображению, столь мал, что практически не влияет на размер файла изображения.

ⓘ Обязательно используйте равномерно белый объект, например лист белой бумаги. Если на объекте имеется какой-либо узор или рисунок, он может быть распознан как данные для удаления пыли, что повлияет на точность удаления следов пыли с помощью программного обеспечения EOS.



## MENU Очистка датчика изображения вручную <sup>☆</sup>

Пыль, оставшуюся после автоматической очистки датчика изображения, можно удалить вручную с помощью груши и т. п. (продается отдельно). Перед очисткой датчика изображения снимите с объектив с камеры.

**Датчик изображения легко повреждается. Если требуется непосредственная ручная очистка датчика изображения, рекомендуется обратиться в сервисный центр Canon.**

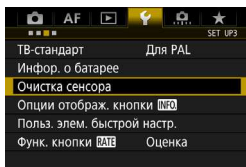

### 1 Выберите [Очистка сенсора].

- На вкладке [43], выберите [Очистка сенсора] и нажмите <SET>.

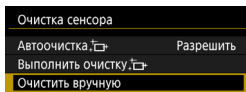

### 2 Выберите [Очистить вручную].

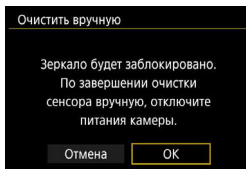

### 3 Выберите [ОК].

- ▶ Зеркало сразу же фиксируется в верхнем положении, и открывается затвор.
- На ЖК-дисплее мигает символ «CLn».

### 4 Выполните чистку датчика изображения.

### 5 Завершите очистку.

- Установите переключатель питания в положение <OFF>.



- При использовании аккумулятора убедитесь, что он полностью заряжен.
- Если используется ручка-держатель аккумуляторов BG-E11 (продается отдельно) с аккумуляторами AA/R6, очистка датчика изображения вручную будет невозможна.



В качестве источника питания рекомендуется использовать комплект сетевого питания ACK-E6 (продается отдельно).

- **Во время очистки датчика изображения выполнение перечисленных ниже действий запрещено. При отключении питания затвор закроется, что может привести к повреждению шторок затвора или датчика изображения.**
  - **Установка переключателя питания в положение <OFF>.**
  - **Извлечение и установка аккумулятора.**
- Поверхность датчика изображения легко повреждается. При очистке датчика изображения соблюдайте осторожность.
- Используйте простую грушу для чистки объектива, без каких-либо щеток. Щетка может поцарапать датчик.
- Не вводите наконечник груши внутрь камеры глубже крепления объектива. При отключении питания затвор закроется, что может привести к повреждению шторок затвора или зеркала.
- Ни в коем случае не используйте для очистки датчика изображения сжатый воздух или газ. Сила потока газа может повредить датчик изображения, а частицы газа могут намерзнуть на датчике и поцарапать его.
- Если уровень заряда аккумулятора снижается во время очистки датчика изображения, раздается предупредительный звуковой сигнал. Прекратите очистку датчика изображения.
- При наличии остатков смазки, которые невозможно удалить с помощью груши, рекомендуется обратиться в сервисный центр Canon для очистки датчика изображения.

# 12

## Печать изображений и передача изображений в компьютер

- **Печать** (стр. 382)  
Камеру можно подключить напрямую к принтеру и распечатывать изображения с карты памяти. Камера совместима со стандартом прямой печати «PictBridge».
- **Цифровой формат управления печатью (DPOF)** (стр. 389)  
DPOF (Digital Print Order Format — Цифровой формат управления печатью) позволяет печатать изображения, записанные на карту памяти в соответствии с инструкциями по печати, например выбранные изображения, количество печатаемых экземпляров и т. д. Можно за один раз напечатать сразу несколько изображений или создать заказ печати для фотоателье.
- **Передача изображений в компьютер** (стр. 393)  
Камеру можно подключить к компьютеру и с помощью элементов управления камеры передать в него изображения, записанные на карту.
- **Выбор изображений для фотокниги** (стр. 397)  
Пользователь может указать на карте изображения для печати в фотокнигу.

## Подготовка к печати

Операция прямой печати может целиком выполняться с помощью камеры и ее ЖК-экрана.

### Подключение камеры к принтеру

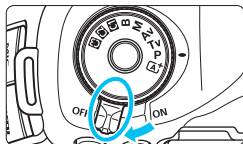

**1** Установите переключатель питания камеры в положение <OFF>.

**2** Подготовьте принтер.

- Подробнее см. в инструкции по эксплуатации принтера.

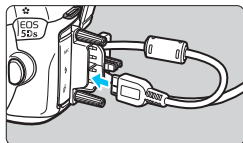

**3** Подсоедините камеру к принтеру.

- Используйте интерфейсный кабель, поставляемый с камерой.
- При подсоединении кабеля к камере используйте устройство защиты кабеля (стр. 36). Подсоедините кабель к цифровому разъему камеры так, чтобы значок <SS↔> на разъеме был обращен к задней стороне камеры.
- Информацию о подключении принтера см. в инструкции по его эксплуатации.

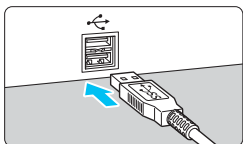

**4** Включите принтер.

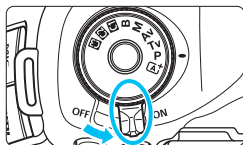

**5** Установите переключатель питания камеры в положение <ON>.

- ▶ Некоторые принтеры могут подавать звуковые сигналы.



## 6 Выведите изображение на экран.

- Нажмите кнопку < [▶] >.
- ▶ Появится изображение со значком < [🖨️] > в левом верхнем углу экрана, указывающим на то, что камера подсоединена к принтеру.



- Убедитесь, что принтер оснащен портом подключения PictBridge.
- Используйте прилагаемый интерфейсный кабель или интерфейсный кабель от Canon (стр. 454). При подключении интерфейсного кабеля используйте прилагаемое устройство защиты кабеля (стр. 36).
- Печать видеозаписей невозможна.
- Камеру невозможно использовать с принтерами, поддерживающими только интерфейсы CP Direct и Bubble Jet Direct.
- Если на шаге 5 раздается длинный звуковой сигнал, это означает, что в принтере возникла неполадка. Устраните неполадку, указанную в сообщении об ошибке (стр. 388).
- Если задано шумоподавление при серийной съемке или режим HDR, печать невозможна.



- Можно также печатать изображения RAW, снятые этой камерой.
- Можно также печатать изображения JPEG/RAW, снятые с заданной настройкой [📷4: Кадр./соотн.стор.] (стр. 154).
- При питании камеры от аккумулятора убедитесь, что он полностью заряжен. При полностью заряженном аккумуляторе возможна печать в течение прибл. 3 часов.
- Перед отсоединением кабеля предварительно выключите питание камеры и принтера. Возьмитесь за разъем (не за сам кабель) и отсоедините его.
- При прямой печати для питания камеры рекомендуется использовать комплект сетевого питания ACK-E6 (продается отдельно).

# Печать

Индикация на экране и устанавливаемые параметры зависят от принтера. Некоторые настройки могут отсутствовать. Подробнее см. в инструкции по эксплуатации принтера.

Значок подключенного принтера



## 1 Выберите изображение для печати.

- Убедитесь, что в левом верхнем углу ЖК-экрана отображается значок <img alt="Printer icon" data-bbox="215 56 235 75"/>.
- Дискон <img alt="Directional pad icon" data-bbox="305 215 325 235"/> выберите изображение для печати.

## 2 Нажмите кнопку <img alt="SET button" data-bbox="368 368 392 392"/>.

- ▶ Открывается экран настройки параметров печати.

### Экран настройки параметров печати

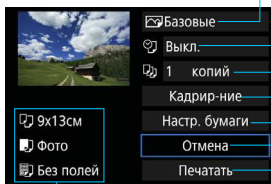

- Задание эффектов печати (стр. 384).
- Включение или выключение печати даты или номера файла (стр. 385).
- Задание числа печатаемых экземпляров (стр. 385).
- Задание области печати (стр. 387).
- Задание размера бумаги, типа бумаги и компоновки (стр. 383).
- Возврат на экран шага 1.
- Запуск печати.

Отображаются заданные размер бумаги, тип и компоновка.

\* В некоторых принтерах ряд параметров, таких как печать даты/номера файла и кадрирование, могут быть недоступны.

## 3 Выберите пункт [Настр. бумаги].

- ▶ Открывается экран настройки бумаги.

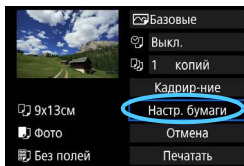

## Настройка размера бумаги

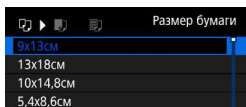

- Выберите размер бумаги, загруженной в принтер, затем нажмите кнопку **<SET>**.
- ▶ Открывается экран «Тип бумаги».

## Настройка типа бумаги

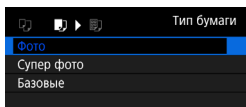

- Выберите тип бумаги, загруженной в принтер, затем нажмите кнопку **<SET>**.
- ▶ Открывается экран «Вид страницы».

## Настройка вида страницы

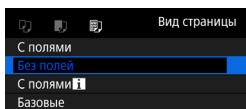

- Выберите вид страницы, затем нажмите кнопку **<SET>**.
- ▶ Вновь открывается экран настройки параметров печати.

<b>Без полей</b>	Печать без полей. Если используемый принтер не позволяет печатать без полей, на отпечатке будут присутствовать поля.
<b>С полями</b>	Печать с белыми полями по краям.
<b>С полями I</b>	На полях отпечатков размером не менее 9 x 13 см печатается информация о съемке*1.
<b>Мульти xx</b>	Печать 2, 4, 8, 9, 16 или 20 изображений на одном листе.
<b>Мульти 20 I</b>	Печать 20 или 35 изображений в виде эскизов на бумаге формата A4 или Letter*2. • Печать информации о съемке*1 для <b>[Мульти 20 I]</b> .
<b>Мульти 35 I</b>	
<b>Базовые</b>	Вид страницы зависит от модели принтера или его параметров.

\*1: Печатаются следующие данные Exif: название камеры, название объектива, режим съемки, выдержка, диафрагма, величина компенсации экспозиции, чувствительность ISO, баланс белого и т. д.

\*2: После создания заказа на печать с помощью DPOF (Digital Print Order Format – Цифровой формат управления печатью) (стр. 389) рекомендуется выполнять печать в соответствии с инструкциями, приведенными в разделе «Прямая печать заказанных изображений» (стр. 392).

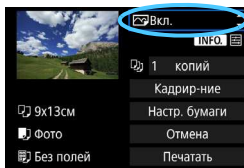

## 4 Задайте эффекты печати.

- Выполните эти настройки в случае необходимости. Если задавать эффект печати не требуется, переходите к шагу 5.
- **Содержимое, отображаемое экране, различается в зависимости от принтера.**
- Выберите настройку и нажмите кнопку <SET>.
- Выберите требуемый эффект печати и нажмите кнопку <SET>.
- Если значки <INFO [INFO] > отображаются ярко, возможна также настройка эффектов печати (стр. 386).

Эффект печати	Описание
Откл.	Автоматическая коррекция не применяется.
Вкл.	Печать со стандартными цветами принтера. Для автоматической коррекции используются данные Exif изображения.
VIVID	Печать с повышенной насыщенностью для получения более ярких синих и зеленых цветов.
NR	Перед печатью производится подавление шумов изображения.
<b>В/В Ч/Б</b>	Печать черно-белого изображения с натуральным черным цветом.
<b>В/В Холод.тон</b>	Печать черно-белых изображений с холодными, голубоватыми оттенками черного.
<b>В/В Теплый тон</b>	Печать черно-белых изображений с теплыми желтоватыми оттенками черного.
Нейтральн.	Печать изображения с фактическими цветами и контрастностью. Автоматическая цветокоррекция не применяется.
Нейт.ручн.	Характеристики печати совпадают с характеристиками настройки «Нейтральн.». Однако этот вариант обеспечивает более тонкую настройку печати, чем вариант «Нейтральн.».
Базовые	Параметры печати зависят от конкретного принтера. Подробнее см. в инструкции по эксплуатации принтера.

\* При изменении эффектов печати в соответствии с этими эффектами изменяется изображение в левом верхнем углу. Учтите, что вид отпечатанного изображения может несколько отличаться от изображения на экране, которое является лишь приблизительным. Это также относится к параметрам [Яркость] и [Уровни] на стр. 386.



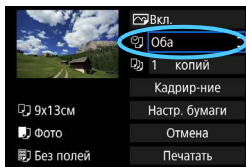

## 5 Задайте печать даты и номера файла.

- Выполните эти настройки в случае необходимости.
- Выберите <Оба> и нажмите кнопку <SET>.
- Задайте требуемые параметры настройки печати, после чего нажмите <SET>.

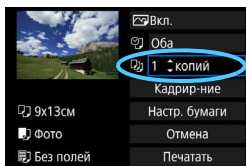

## 6 Задайте количество копий.

- Настройте его при необходимости.
- Выберите <1 копии> и нажмите кнопку <SET>.
- Выберите количество копий и нажмите кнопку <SET>.

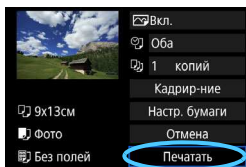

## 7 Запустите печать.

- Выберите пункт [Печатать] и нажмите кнопку <SET>.



- Значение [Базовые] для эффектов печати и других параметров означает, что для соответствующих параметров будут использоваться настройки по умолчанию, которые были установлены изготовителем принтера. Значения параметров для варианта [Базовые] см. в инструкции по эксплуатации принтера.
- В зависимости от размера файла изображения и качества его записи, от момента выбора пункта [Печатать] до момента начала печати может пройти некоторое время.
- При применении к изображению функции коррекции наклона (стр. 387) печать изображения займет больше времени.
- Для остановки печати нажмите кнопку <SET>, пока отображается [Стоп], затем выберите [ОК].
- При выполнении команды [4: Сброс всех настроек камеры] (стр. 70) для всех настроек восстанавливаются значения по умолчанию.

## Настройка эффектов печати

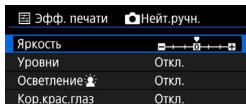
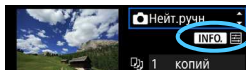

На шаге 4 (стр. 384) выберите эффект печати. Когда значки <INFO> отобразятся ярко, можно нажать кнопку <INFO>. После этого можно настроить эффекты печати. Настраиваемые параметры и вид экрана зависят от выбора, сделанного на шаге 4.

### ● Яркость

Можно настроить яркость изображения.

### ● Уровни

Если выбран вариант [Вручную], можно изменить распределение уровней на гистограмме и настроить яркость и контрастность изображения.

Когда отображается экран «Уровни», нажмите кнопку <INFO> для изменения положения маркера <I>. Диск <O> можно свободно настраивать уровень темных (0 – 127) или светлых (128 – 255) областей.



### ● Осветление

Эффективно в условиях контрового света, когда лицо объекта может выглядеть темным. Если выбрано значение [Вкл.], для печати лицо осветляется.

### ● Кор.крас.глаз

Эффективен при съемке со вспышкой, когда у объекта возникает эффект «красных глаз». Если выбрано значение [Вкл.], для печати производится коррекция эффекта «красных глаз».



- На экране не отражается влияние эффектов [Осветление] и [Кор.крас.глаз].
- Если выбран вариант [Настройки], можно настроить параметры [Контрастность], [Насыщенность], [Цвет тона] и [Цвет. баланс]. Для настройки параметра [Цвет. баланс] используйте джойстик <D>. В обозначает синий цвет, А — янтарный, М — пурпурный и G — зеленый. Цветовой баланс изображения изменяется в сторону цвета, к которому смещена точка.
- При выборе пункта [Сбросить всё] для всех настроек эффектов печати восстанавливаются значения по умолчанию.

## Обрезка изображения

Коррекция наклона



Изображение можно обрезать и распечатать только выбранную часть, как если бы была изменена компоновка кадра. **Выполнять обрезку рекомендуется непосредственно перед печатью.** Если параметры печати задаются после настройки обрезки, перед печатью может потребоваться повторная настройка кадрирования.

- 1 На экране настройки параметров печати выберите [Кадрирование].
- 2 Задайте размер, положение и соотношение сторон рамки кадрирования.

- Распечатывается область, расположенная внутри рамки кадрирования. Соотношение сторон рамки кадрирования можно изменить, выбрав пункт [Настр. бумаги].

### Изменение размера рамки кадрирования

Для изменения размера рамки кадрирования поворачивайте диск < >. Чем меньше рамка кадрирования, тем больше будет увеличено изображение при печати.

### Перемещение рамки кадрирования

Джойстиком < > перемещайте рамку на изображении по вертикали или по горизонтали. Перемещайте рамку кадрирования до тех пор, пока внутри нее не окажется нужный участок изображения.

### Переключение ориентации рамки кадрирования

Нажимая кнопку < INFO >, можно менять ориентацию рамки кадрирования с вертикальной на горизонтальную и обратно. Это позволяет создавать вертикально ориентированные отпечатки из изображения с горизонтальной ориентацией.

### Коррекция наклона изображения

При помощи диска < > можно настраивать угол наклона изображения от -10 до +10° с шагом 0,5°. Во время настройки наклона изображения значок < > на экране будет синим.

- 3 Для выхода из режима кадрирования нажмите кнопку < >.
  - ▶ Вновь открывается экран настройки параметров печати.
  - Область обрезки изображения можно проверить на экране настройки параметров печати.

- Некоторые принтеры могут не поддерживать печать изображений большого размера. В таком случае перед печатью измените размер изображения (стр. 369).
- Если соотношение сторон изображения отличается от соотношения сторон бумаги, изображение может быть значительно обрезано при печати без полей. При обрезке изображения оно будет выглядеть более зернистым вследствие уменьшения количества пикселей.
- Если печатается информация о съемке изображения, снятого при чувствительности ISO с расширенным значением (H), правильное значение чувствительности ISO может не отпечататься.
- На некоторых принтерах обрезанная область изображения может распечатываться не так, как было указано.
- Чем меньше рамка кадрирования, тем более зернистым будет выглядеть распечатанное изображение.
- При обрезке изображения проверьте ЖК-экран камеры. При просмотре изображения на экране телевизора отображение рамки кадрирования может оказаться не совсем точным.

## Обработка ошибок принтера

Если после устранения причины ошибки (нет чернил, нет бумаги и т. д.) и выбора **[Дальше]** печать не возобновляется, тогда для возобновления печати необходимо воспользоваться кнопками, находящимися на принтере. Подробные сведения о возобновлении печати см. в инструкции по эксплуатации принтера.

### Сообщения об ошибках

Если во время печати возникла ошибка, на ЖК-экран выводится сообщение об ошибке. Нажмите кнопку **<[SET]>**, чтобы остановить печать. После устранения причины ошибки возобновите печать. Подробнее устранение неполадок при печати см. в инструкции по эксплуатации принтера.

### Ошибка с бумагой

Проверьте правильность загрузки бумаги в принтер.

### Ошибка с картриджем

Проверьте уровень чернил в принтере и состояние емкости для отработанных чернил.

### Аппаратная ошибка

Проверьте все возможные неполадки в работе принтера, не относящиеся к бумаге или чернилам.

### Ошибка файла

Печать выбранного изображения через PictBridge невозможна. Может оказаться, что невозможно напечатать изображения, полученные с помощью другой камеры, или изображения, отредактированные на компьютере.

# Цифровой формат управления печатью (DPOF)

Можно задать такие параметры печати, как тип печати, печать даты, печать номера файла и т. д. Эти параметры печати применяются ко всем изображениям из заказа печати. (Раздельное задание этих параметров для каждого изображения невозможно.)

## Установка параметров печати

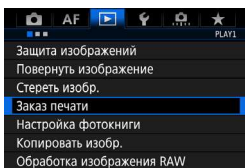

### 1 Выберите пункт [Заказ печати].

- На вкладке [▶ 1] выберите пункт [Заказ печати] и нажмите кнопку <SET>.

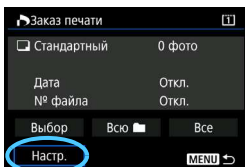

### 2 Выберите [Настр.].

### 3 Задайте нужные параметры.

- Задайте параметры [Тип печати], [Дата] и [№ файла].
- Выберите параметр, который необходимо задать, затем нажмите кнопку <SET>. Выберите настройку, затем нажмите кнопку <SET>.

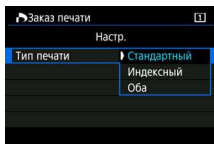

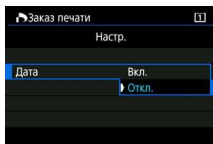

Тип печати

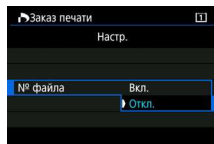

Дата



№ файла

Тип печати		Стандартный	На листе печатается одно изображение.
		Индексный	На листе печатается несколько уменьшенных эскизов изображений.
		Оба	Печать стандартных и индексных отпечатков.
Дата	Вкл.	При выборе <b>[Вкл.]</b> на фотографии печатается записанная на карте дата съемки.	
	Откл.		
№ файла	Вкл.	При выборе <b>[Вкл.]</b> на фотографии печатается номер файла.	
	Откл.		

## 4 Выйдите из режима настройки.

- Нажмите кнопку **<MENU>**.
- ▶ Вновь открывается экран «Заказ печати».
- Затем для заказа печатаемых изображений выберите вариант **[Выбор]**, **[Всю ■■]** или **[Все]**.

- Заказ печати изображений RAW и видеозаписей невозможен. Изображения RAW можно печатать с помощью PictBridge (стр. 379).
- При печати изображения большого размера с заданной настройкой **[Индексный]** или **[Оба]** (стр. 392) на некоторых принтерах индексный лист может не печататься. В таком случае перед печатью индекса измените размер изображения (стр. 369).
- Даже если для параметров **[Дата]** и **[№ файла]** задано значение **[Вкл.]**, дата и номер файла могут не печататься. Это зависит от заданного типа печати и модели принтера.
- Для отпечатков типа **[Индексный]** невозможно одновременно задать значение **[Вкл.]** для параметров **[Дата]** и **[№ файла]**.
- При печати с параметрами DPOF необходимо использовать карту памяти с заданными данными заказа печати. Невозможно выполнить печать с указанным заказом печати, просто взяв с карты изображения и направив их на печать.
- Может оказаться, что некоторые принтеры и фотолаборатории, поддерживающие печать DPOF, не в состоянии напечатать фотографии в соответствии с заданными параметрами. Перед выполнением печати ознакомьтесь с инструкцией по эксплуатации принтера или уточните, обеспечивается ли совместимость в фотоателье при заказе печати.
- Не задавайте новый заказ печати для карты памяти, если на ней содержатся изображения, заказ печати для которых был задан с помощью другой камеры. Заказ печати может быть перезаписан. Кроме того, в зависимости от типа изображения формирование заказа печати может оказаться невозможным.

## Заказ печати

### Выбор

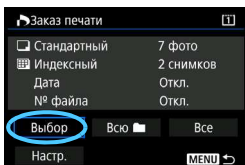

Последовательный выбор и заказ изображений одного за другим. Нажав кнопку <Q> и поворачивая диск <☀> против часовой стрелки, можно выбирать одно из трех изображений на экране. Для возврата в режим отображения одного изображения поверните диск <☀> по часовой стрелке. Нажмите кнопку <MENU> для сохранения заказа печати на карту.



Количество  
Общее количество выбранных изображений

### Стандартный/Оба

Нажав кнопку <SET>, можно установить заказ печати одного экземпляра отображаемого изображения. Поворачивая диск <☀>, можно задать число печатаемых копий (до 99).



Флажок  
Значок индекса

### Индексный

Нажмите кнопку <SET>, чтобы установить флажок [✓]. Изображение будет включено в индексную печать.

### Всю

Выберите **[Выделить все в папке]** и выберите папку. Заказ печати по одному экземпляру всех изображений из папки. При выборе **[Отменить для всех в папке]** отменяется заказ печати для всех изображений из данной папки.

### Все

При выборе **[Выделить все на карте]** задается печать по одному экземпляру всех изображений с этой карты памяти. При выборе **[Отменить для всех на карте]** отменяется заказ печати для всех изображений с этой карты памяти.



- Обратите внимание на то, что изображения RAW и файлы видеозаписей не включаются в заказ печати даже при выборе варианта **[Всю]** или **[Все]**.
- При использовании принтера PictBridge включайте в один заказ печати не более 400 изображений. Если задано больше изображений, часть выбранных изображений может не распечататься.

## Прямая печать заказанных изображений

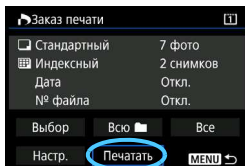

В случае принтера PictBridge можно легко печатать изображения с помощью параметров DPOF.

### 1 Подготовьтесь к печати.

- См. стр. 380.

Выполните процедуру «Подключение камеры к принтеру» до шага 5.

### 2 На вкладке [▶ 1] выберите пункт [Заказ печати].

### 3 Выберите пункт [Печатать].

- Пункт [Печатать] отображается только в том случае, если камера подсоединена к принтеру и возможна печать.

### 4 Задайте параметры [Настр. бумаги] (стр. 382).

- Задайте требуемые эффекты печати (стр. 384).

### 5 Выберите [OK].

- Перед печатью обязательно задайте размер бумаги.
- На некоторых принтерах номера файлов могут не печататься.
- Если выбрано значение [С полями], на полях будет напечатана дата, если принтер обладает такой функцией.
- При печати на некоторых принтерах дата может выглядеть бледной, если она напечатана на темном фоне или на границе.
- В пункте [Уровни] выбор значения [Вручную] невозможен.

- Если процесс печати был остановлен, и нужно его возобновить для печати оставшихся изображений, выберите пункт [Продолж.]. Обратите внимание на то, что печать не возобновляется в указанных ниже случаях.
  - Перед возобновлением печати заказ печати был изменен или были удалены некоторые изображения для печати.
  - Перед возобновлением печати и после установки списка были изменены настройки бумаги.
  - В момент остановки печати оставшаяся емкость карты памяти недостаточна.
- В случае неполадок при печати см. стр. 388.



## Передача изображений в компьютер

Камеру можно подключить к компьютеру и с помощью элементов управления камеры передать в него изображения, записанные на карту. Это называется прямой передачей изображения.

**Операция прямой передачи изображения может выполняться с помощью камеры и ее ЖК-экрана.**

Изображения, передаваемые в компьютер, сохраняются в папку **[Мои рисунки]** или **[Изображения]** и систематизируются по дате съемки.

### Предупреждения относительно передачи изображений

Перед подключением камеры к компьютеру установите на компьютер программу EOS Utility (стр. 521).

## Подготовка передачи изображений

**1** Установите переключатель питания камеры в положение **<OFF>**.

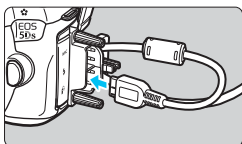

**2** Подсоедините камеру к компьютеру.

- Используйте интерфейсный кабель, поставляемый с камерой.
- При подсоединении кабеля к камере используйте устройство защиты кабеля (стр. 36). Подсоедините кабель к цифровому разъему камеры так, чтобы значок **<SS<img alt="SS icon" data-bbox="315 645 335 665"/>>** на разъеме был обращен к задней стороне камеры.
- Подключите разъем кабеля к USB-разъему компьютера.

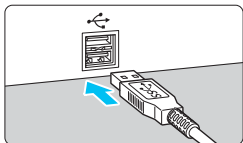

 Используйте прилагаемый интерфейсный кабель или интерфейсный кабель от Canon (стр. 454). При подключении интерфейсного кабеля используйте прилагаемое устройство защиты кабеля (стр. 36).

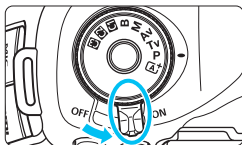

### 3 Установите переключатель питания камеры в положение <ON>.

- При появлении на экране компьютера окна выбора программы выберите [EOS Utility].
- ▶ На экране компьютера открывается экран программы EOS Utility.

⚠ После открытия экрана программы EOS Utility не начинайте работу в EOS Utility. Если на экране компьютера отображается какой-либо другой экран, кроме главного окна EOS Utility, пункт [Прямая передача] на шаге 5 со стр. 396 не отображается. (Функция передачи изображений недоступна.)

- Если экран EOS Utility не отображается, см. руководство «EOS Utility Инструкция по эксплуатации» (стр. 516).
- Перед отсоединением кабеля выключайте питание камеры. Возьмитесь за разъем (не за сам кабель) и отсоедините его.

## MENU Передача изображений RAW+JPEG

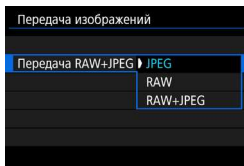

Для изображений RAW+JPEG можно задать, какие именно изображения нужно передать.

В шаге 2 на следующей странице выберите [Передача RAW+JPEG], затем выберите передаваемое изображение: [JPEG], [RAW] или [RAW+JPEG].



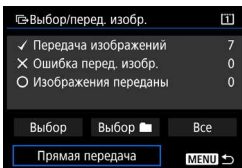

## 5 Выполните передачу изображения.

- Убедитесь, что на экране компьютера отображается главное окно EOS Utility.
- Выберите пункт **[Прямая передача]** и нажмите кнопку **<SET>**.
- В диалоговом окне запроса подтверждения выберите **[ОК]**, после чего изображения будут переданы в компьютер.
- Изображения, выбранные с помощью **[Выбор **] и **[Все]**, можно передать таким же образом.

### • **Выбор**

Выберите **[Выбор **], затем **[Изобр. из папки не переданы]**. При выборе папки выбираются все содержащиеся в ней изображения, еще не переданные в компьютер.

При выборе варианта **[Ошибка перед. изобр. из папки]** будут выбраны все изображения в папке, которые не удалось передать.

При выборе варианта **[Удалить истор. перед. папки]** стирается история передачи изображений из этой папки. После очистки истории передачи изображений можно выбрать **[Изобр. из папки не переданы]** и снова передать все изображения в папке.

### • **Все**

Если при выбранном варианте **[Все]** выбрать **[Изобр. с карты не переданы]**, выбираются все изображения на карте, еще не переданные в компьютер.

Описание пунктов **[Ошибка перед. изобр. с карты]** и **[Удалить истор. перед. карты]** см. выше в пункте «**Выбор **».

- Если на экране компьютера отображается какой-либо другой экран, кроме главного окна EOS Utility, пункт **[Прямая передача]** не отображается.
- Во время передачи изображений некоторые пункты меню недоступны.



- Можно также передавать видеозаписи.
- За один раз можно передать до 9 999 изображений.
- Во время передачи изображений можно делать снимки.

## Выбор изображений для фотокниги

Можно указать до 998 изображений для печати фотокниги. При использовании программы EOS Utility (ПО EOS) для переноса изображений в компьютер указанные изображения будут скопированы в соответствующую папку. Эта функция пригодится для заказа фотокниг через интернет.

### Выбор по одному изображению

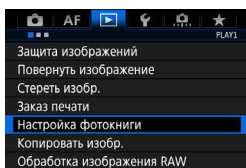

#### 1 Выберите [Настройка фотокниги].

- На вкладке [▶ 1] выберите пункт [Настройка фотокниги], затем нажмите кнопку <SET>.

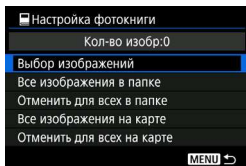

#### 2 Выберите [Выбор изображений].



#### 3 Выберите требуемое изображение.

- Диск <DISK> выберите требуемое изображение, затем нажмите кнопку <SET>.
- Нажимая кнопку <Q> и поворачивая диск <DISK> против часовой стрелки, можно выбрать одно из трех изображений на экране. Для возврата в режим отображения одного изображения поверните диск <DISK> по часовой стрелке.
- Чтобы выбрать другие изображения для передачи, повторите шаг 3. При этом отобразится количество выбранных изображений.

## Задание всех изображений в папке или на карте памяти

Можно задать все изображения в выбранной папке или на карте памяти за один раз.

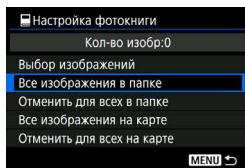

При установке для пункта [▶ 1: **Настройка фотокниги**] значения [**Все изображения в папке**] или [**Все изображения на карте**] будут заданы все изображения в папке или на карте памяти.

Для отмены заданных изображений выберите пункт [**Отменить для всех в папке**] или [**Отменить для всех на карте**].

- Невозможно указать изображения RAW и видеозаписи.
- Не указывайте изображения, которые уже были выбраны для какой-либо фотокниги в другой камере, для другой фотокниги в этой камере. Возможна перезапись настроек этой фотокниги.

# 13

## Пользовательская настройка камеры

С помощью пользовательских функций можно настроить различные функции камеры в соответствии с предпочтениями фотографа.

Кроме того, текущие настройки камеры можно сохранить в позициях <G1>, <G2> и <G3> диска установки режима.

Функции, рассматриваемые в данной главе, можно устанавливать и использовать в следующих режимах: <P> <Tv> <Av> <M> <B>.

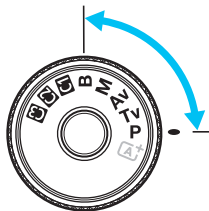

## 🔍 1: Экспозиция

		📷 Съемка в режиме LV	📹 Видео-съемка
Шаг изменения экспозиции	стр. 402	○	○
Шаг изменения чувствительности ISO		○	В режиме <b>M</b>
Автоотключение брекетинга	стр. 403	○	(Фото-съемка с брекетингом ББ)
Порядок брекетинга		○	
Количество кадров при брекетинге	стр. 404	○	
Безопасный сдвиг	стр. 405	○	
Постоянная экспозиция при новой диафрагме	стр. 406	○	



## 🔍 2: Экспозиция

Диапазон выдержек	стр. 408	○	○
Диапазон выбора диафрагмы		○	○

 Затененные пользовательские функции не работают при съемке в режиме Live View или при видеосъемке. (Настройки не действуют.)



**☰.3: Прочие**

		 Съемка в режиме LV	 Видео- съемка
Предупреждения  в видеоискателе	стр. 409		
Направление выбора для Tv/Av	стр. 410	<input type="radio"/>	<input type="radio"/>
Блокировка управления		<input type="radio"/>	<input type="radio"/>
Назначение элементов управления	стр. 411	В зависимости от настройки	
Добавление информации о кадрировании		<input type="radio"/>	
Опция удаления по умолчанию	стр. 412	(Во время просмотра)	
Задвигать объектив при отключении		<input type="radio"/>	<input type="radio"/>

**☰.4: Сброс**

Выбор [**☰.4: Сброс всех польз.функц.(C.Fn)**] приведет к сбросу всех настроек пользовательских функций.

 Даже при выполнении команды [**☰.4: Сброс всех польз.функц.(C.Fn)**] настройки [**☰.3: Назначение элементов управл.**] остаются неизменными.

## MENU Настройки пользовательских функций ☆

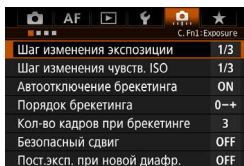

Шаг изменения экспозиции	1/3
Шаг изменения чувств. ISO	1/3
Автоотключение брекетинга	ON
Порядок брекетинга	0→+
Кол-во кадров при брекетинге	3
Безопасный сдвиг	OFF
Пост.эксп. при новой диафр.	OFF

На вкладке [..] можно настраивать различные функции камеры в соответствии со своими предпочтениями. Все значения, отличающиеся от значений по умолчанию, отображаются синим цветом.

### C.Fn1: Экспозиция

#### Шаг изменения экспозиции

1/3: Шаг 1/3

1/2: Шаг 1/2

Задаёт шаг 1/2 ступени для выдержки, величины диафрагмы, компенсации экспозиции, брекетинга AE, компенсации экспозиции при съёмке со вспышкой и т. д. Удобно, если требуется настраивать экспозицию с шагом, превышающим 1/3 ступени.

Если установлен [Шаг 1/2], величина экспозиции отображается так, как показано ниже.



#### Шаг изменения чувствительности ISO

1/3: Шаг 1/3

1/1: Шаг 1

Для ручной настройки чувствительности ISO можно задать шаг в 1 ступень.

Даже если задано значение [1/1], при автоматической установке чувствительности ISO используется шаг 1/3 ступени.

## Автоотключение брекетинга

### ON: Вкл.

При установке переключателя питания в положение <OFF> настройки АЕВ и брекетинга баланса белого отменяются. Настройка АЕВ также отменяется при готовности вспышки к срабатыванию или при переключении в режим видеосъемки.

### OFF: Откл.

Настройки АЕВ и брекетинг баланса белого не отменяются даже при установке переключателя питания в положение <OFF>. (Если вспышка готова к срабатыванию или камера переключена в режим видеосъемки, брекетинг АЕ временно отменяется, но диапазон АЕВ сохраняется).

## Порядок брекетинга

Можно изменить порядок съемки в режиме АЕВ и порядок брекетинга баланса белого.

0-+: 0, -, +

-0+: -, 0, +

+0-: +, 0, -

АЕВ	Брекетинг баланса белого	
	Направление В/А	Направление М/Г
0 : Стандартная экспозиция	0 : Стандартный баланс белого	0 : Стандартный баланс белого
- : Уменьшенная экспозиция	- : Сдвиг в сторону синего	- : Сдвиг в сторону пурпурного
+ : Увеличенная экспозиция	+ : Сдвиг в сторону янтарного	+ : Сдвиг в сторону зеленого

## Количество кадров при брекетинге

Количество кадров, снимаемых в режиме АЕВ или брекетинга баланса белого можно изменить с 3 кадров по умолчанию на 2, 5 или 7 кадров.

Если задана настройка [**Порядок брекетинга: 0, -, +**], кадры с брекетингом снимаются так, как показано в приведенной ниже таблице.

**3: 3 кадра**

**2: 2 кадра**

**5: 5 кадров**

**7: 7 кадров**

(с шагом 1 ступень)

	1-й кадр	2-й кадр	3-й кадр	4-й кадр	5-й кадр	6-й кадр	7-й кадр
3: 3 кадра	Стандартно (0)	-1	+1				
2: 2 кадра	Стандартно (0)	±1					
5: 5 кадров	Стандартно (0)	-2	-1	+1	+2		
7: 7 кадров	Стандартно (0)	-3	-2	-1	+1	+2	+3

 Если задана настройка [**2 кадра**], можно выбрать сторону + или – при настройке диапазона АЕВ. Установка брекетинга ББ приводит к уменьшению экспозиции в направлении В/А или М/Г.

## Безопасный сдвиг

### OFF: Запрещён

#### Tv/Av: Выдержка/Диафрагма

Эта функция действует в режиме АЕ с приоритетом выдержки (**Tv**) и в режиме АЕ с приоритетом диафрагмы (**Av**). Если яркость объекта съемки изменяется и не удается получить стандартного значения в диапазоне автоматической экспозиции, камера автоматически изменяет заданные вручную настройки для получения стандартного значения экспозиции.

#### ISO: Чувствительность ISO

Эта функция работает в режимах программной АЕ (**P**), АЕ с приоритетом выдержки (**Tv**) и АЕ с приоритетом диафрагмы (**Av**). Если яркость объекта съемки изменяется и не удается получить стандартного значения в диапазоне автоматической экспозиции, камера автоматически изменяет заданную вручную чувствительность ISO для получения стандартной экспозиции.



- Даже если в меню [**2: Настр. чувствительности ISO**] для параметра [**Диапаз. выбора ISO**] или [**Макс. выдержка**] задано значение, отличное от значения по умолчанию, при невозможности получения стандартной экспозиции функция безопасного сдвига отменяет эти настройки.
- Минимальная и максимальная чувствительность ISO для функции безопасного сдвига определяются настройкой [**Авт. диапазон ISO**] (стр. 162). Однако если вручную задано значение чувствительности ISO вне диапазона [**Авт. диапазон ISO**], безопасный сдвиг будет осуществляться до значения ISO, заданного вручную.
- При необходимости безопасный сдвиг производится даже при использовании вспышки.

## Постоянная экспозиция при новой диафрагме

Если задан режим <M> (съемка с ручной экспозицией) и чувствительность ISO задана вручную (ее значение отлично от автоматической установки ISO или H (12800)), максимальное значение диафрагменного числа может возрасти (приведет к уменьшению размера диафрагмы) в следующих случаях: 1. Замена объектива, 2. Установка или снятие экстендера или 3. Использование зум-объектива с изменяющимся максимальным значением диафрагменного числа. В таком случае при съемке с заданной установкой экспозиции изображение будет недоэкспонировано настолько, насколько увеличится максимальное значение диафрагменного числа. Однако за счет автоматического изменения чувствительности ISO или выдержки (Tv) можно получить значение экспозиции, установленное до совершения действия 1, 2 или 3.

### OFF: Отключено

Автоматические изменения настроек для достижения заданной экспозиции не применяются. Для съемки будут использованы значения чувствительности ISO, выдержки и диафрагмы, заданные ранее. Если в результате действия 1, 2 или 3 увеличилось максимальное диафрагменное число, перед съемкой увеличьте чувствительность ISO и выдержку.

### ISO: Чувствительность ISO

В случае совершения действия 1, 2 или 3 чувствительность ISO автоматически увеличивается для компенсации увеличения максимального диафрагменного числа. В результате будет получено значение экспозиции, установленное до совершения действия 1, 2 или 3.

### Tv: Выдержка

В случае совершения действий 1, 2 или 3 автоматически устанавливается большая выдержка для компенсации увеличения максимального диафрагменного числа. В результате будет получено значение экспозиции, установленное до совершения действия 1, 2 или 3.



- Данная функция недоступна при использовании макрообъективов, у которых фактическое диафрагменное число изменяется при изменении увеличения.
- При видеосъемке эта функция недоступна.
- Если задано значение [**Чувствительность ISO**] и экспозицию невозможно установить в рамках диапазона, заданного параметром [**Диапаз. выбора ISO**], чувствительность ISO автоматически изменяется в пределах заданного диапазона.
- Если задано значение [**Выдержка**] и экспозицию невозможно установить в рамках диапазона, заданного параметром [**2: Диапазон выдержек**], выдержка автоматически изменяется в пределах заданного диапазона.
- В случае выполнения действия 1, 2 или 3 и выключения камеры (переключатель питания установлен в положение <OFF> и т. п.) в процессе установки экспозиции стандартным значением экспозиции станет значение, заданное на момент выключения.



- Данная функция также доступна при изменении наибольшего диафрагменного числа (минимальной диафрагмы).
- Если задать значение [**Чувствительность ISO**] или [**Выдержка**], выполнить действие 1, 2 или 3, затем отменить это действие, не изменяя вручную чувствительность ISO, выдержку или диафрагму (чтобы камера вернулась в исходное состояние), то в таком случае будет восстановлена исходная установка экспозиции.
- Если задано значение [**Чувствительность ISO**] и при этом увеличенное значение чувствительности ISO попадает в расширенный диапазон, для сохранения постоянной экспозиции может измениться выдержка.

## C.Fn2: Экспозиция

### Диапазон выдержек

Можно задать диапазон выдержек. В режимах <Tv> <M> выдержка устанавливается вручную в заданном диапазоне выдержек. В режимах <P> <Av> выдержка устанавливается автоматически в заданном диапазоне выдержек.

#### Кратчайшая выдержка

Можно устанавливать значение от 1/8000 до 15 с.

#### Длиннейшая выдержка

Можно устанавливать значение от 30 до 1/4000 с.

### Диапазон выбора диафрагмы

Можно задать диапазон значений диафрагмы. В режимах <Av> <M> <B> диафрагма устанавливается вручную в заданном диапазоне значений диафрагмы. В режимах <P> <Tv> диафрагма устанавливается автоматически в заданном диапазоне значений диафрагмы.

#### Мин. диафрагма (макс.f/)

Можно задать значение от f/91 до f/1.4.

#### Макс. диафрагма (мин.f/)

Можно задать значение от f/1.0 до f/64.



 Доступный диапазон значений диафрагмы зависит от минимального и максимального значения диафрагмы объектива.



## C.Fn3: Прочие

### Предупреждения в видоискателе

Если задана одна из следующих функций, в видоискателе может отображаться значок  (стр. 31).

Выберите функцию, для которой должен отображаться значок предупреждения, и нажмите , чтобы поставить . Затем выберите [ОК] для регистрации настройки.

#### При установке стиля «Монохромное»

Если установлен стиль изображения [Монохромное] (стр. 166), появляется значок предупреждения.

#### При коррекции ББ

Если задана коррекция баланса белого (стр. 179), появляется значок предупреждения.

#### Установка качества изображения в одно нажатие

При изменении качества записи изображений с помощью функции настройки качества изображений одним нажатием (стр. 424) появляется значок предупреждения.



#### При установке

Если параметру [C.Fn3: Шумопод. при высоких ISO] задано значение [Шумопод.при серийн.съёмке] (стр. 183), появляется значок предупреждения.

#### При установке точечного замера

Если задан режим замера экспозиции [Точечный замер] (стр. 213), появляется значок предупреждения.







Если задана любая из функций, отмеченных флажком , значок  также отображается у соответствующей настройки на экране быстрого управления (стр. 60) и пользовательском экране быстрого управления (стр. 427).

## Направление выбора для Tv/Av



 : **Нормальное**

 : **Реверсивное**

Направление поворота диска при установке выдержки и диафрагмы изменяется на обратное.

В режиме съемки <M> направление вращения дисков  и  будет обратным. В других режимах съемки направление вращения будет обратным только для диска . Направление вращения диска  в режиме <M> и направление вращения для установки компенсации экспозиции в режимах <P>, <Tv> и <Av> останется неизменным.

## Блокировка управления

Если переключатель блокировки <LOCK▶> сдвинут вправо, это исключает случайное изменение настроек дисками ,  и джойстиком .





Выберите элемент управления камерой, который необходимо заблокировать, затем нажмите <SET>, чтобы поставить [✓].

Выберите [OK] для регистрации настройки.

 **Главный диск управления**

 **Диск быстрого управления**

 **Джойстик**

-  ● Если установлен переключатель <LOCK▶>, при попытке использования одного из заблокированных элементов управления камеры в видеискателе и на ЖК-дисплее отображается значок <L>. Кроме того, на экране быстрого управления (стр. 60) и пользовательском экране быстрого управления (стр. 427) отображается значок [LOCK].
- По умолчанию при блокировке блокируется диск .
- Даже если диск  отмечен [✓], можно по-прежнему использовать сенсорную панель .

## Назначение элементов управления

Кнопкам камеры или диском можно назначать часто используемые функции в соответствии с собственными предпочтениями. Подробные сведения см. на стр. 413.

## Добавление информации о кадрировании

Можно добавить информацию о кадрировании; вертикальные линии, обозначающие заданное соотношение сторон, будут отображаться при съемке в режиме Live View. После этого можно задать такую композицию снимка, как если бы он был снят камерой среднего или большого формата (6x6 см, 4x5 дюймов и т. д.).

При съемке к изображению добавляется информация о соотношении сторон для кадрирования изображения с помощью прилагаемого ПО EOS. (Изображение записывается на карту без обрезки.) После передачи изображения в компьютер можно с помощью программы Digital Photo Professional (ПО EOS, стр. 521) быстро обрезать изображение согласно заданному соотношению сторон.

<b>OFF</b> : Откл.	<b>6:7</b> : Соотношение сторон 6x7
<b>6:6</b> : Соотношение сторон 6x6	<b>5:6</b> : Соотношение сторон 10x12
<b>3:4</b> : Соотношение сторон 3x4	<b>5:7</b> : Соотношение сторон 5x7
<b>4:5</b> : Соотношение сторон 4x5	



- Если в пункте [ 4: Кадр./соотн.стор. ] задано любое другое значение, кроме [ **Полный кадр** ], задание информации о кадрировании невозможно.
- Информация о кадрировании также добавляется при съемке с видискателем. Однако диапазон кадрирования не отображается.
- Даже если изображение RAW с добавленной информацией о кадрировании обрабатывается в камере (стр. 364), изображение JPEG невозможно сохранить как кадрированное изображение.

## Опция удаления по умолчанию

При нажатии кнопки  во время просмотра изображения или просмотра изображения после съемки открывается меню удаления (стр. 358). Можно настроить, какая кнопка будет выбрана на экране: [Отмена] или [Удалить].

Если выбрано [Удаление], для быстрого удаления изображения достаточно нажать .

 : Выбрано [Отмена]

 : Выбрано [Удаление]

 Если выбрано [Удаление], будьте осторожны, чтобы случайно не удалить изображение.

## Задвигать объектив при отключении

Служит для настройки механизма складывания объектива, если на камеру установлен объектив с приводом STM (например, EF40mm f/2.8 STM). Можно настроить автоматическое складывание выдвинутого объектива при установке выключателя питания камеры в положение **OFF**.

**ON: Включить**

















**OFF: Отключить**





- 
- Независимо от значения этой настройки, при автоматическом выключении питания объектив не складывается.
  - Перед снятием объектива обязательно сложите его.

 Если задано значение [Включить], эта функция работает независимо от положения переключателя режима фокусировки объектива (AF или MF).



## Функции, которые можно назначить элементам управления камеры











Функция		Стр.		AF-ON		
AF	 AF Включение замера и AF	418	<input type="radio"/>	<input type="radio"/> *1	<input type="radio"/> *1	
	AF-OFF Отключение AF	419		<input type="radio"/>	<input type="radio"/>	
	AF- Переключение на зарегистрированную функцию AF	420				
	<small>ONE SHOT AI SERVO</small> ONE SHOT ↔ AI SERVO		<input type="radio"/>	<input type="radio"/>		
	<input type="checkbox"/> <small>HP</small> Переключение на зарегистрированную точку AF					
	 Прямой выбор точки AF	421				
	 Прямой выбор точки AF: вертикальная					
 Приостановить Видео Servo AF						
Экспозиция	 Начало замера	421	<input type="radio"/>			
	 Фиксация AE			<input type="radio"/>	<input type="radio"/>	
	 Фиксация AE (с нажатой кнопкой)	422	<input type="radio"/>			
	 Фиксация AE (удержание)			<input type="radio"/>	<input type="radio"/>	
	 Фиксация AE, Отключение AF			<input type="radio"/>	<input type="radio"/>	
	FEL Фиксация FE			<input type="radio"/>	<input type="radio"/>	
	ISO  Установка чувствительности ISO (удерживая кнопку, поворачивайте  )					
	ISO  Установка чувствительности ISO (  во время замера)					
	 Компенсация экспозиции (удерживая кнопку, поворачивайте  )	423				
	Tv Установка выдержки в режиме M					
Av Установка диафрагмы в режиме M						

	LENS	M-Fn	SET			
	<input type="radio"/>					
<input type="radio"/>	<input type="radio"/>					
<input type="radio"/> *2	<input type="radio"/> *2					
<input type="radio"/>	<input type="radio"/>					
<input type="radio"/> *3	<input type="radio"/> *3					
					<input type="radio"/>	<input type="radio"/> *4
					<input type="radio"/>	
<input type="radio"/>			<input type="radio"/>			
<input type="radio"/>	<input type="radio"/>	<input type="radio"/>				
<input type="radio"/>	<input type="radio"/>	<input type="radio"/>				
<input type="radio"/>		<input type="radio"/>				
			<input type="radio"/>			
			<input type="radio"/>			
				<input type="radio"/>	<input type="radio"/>	
				<input type="radio"/>	<input type="radio"/>	







<LENS> означает «кнопку остановки автофокусировки», имеющуюся на супертелеобъективах с функцией Image Stabilizer (Стабилизатор изображения).

## Функции, которые можно назначить элементам управления камеры

Функция		Стр.		AF-ON	
Изображения	 Переключение между кадрированием/соотношением сторон	423			
	 Установка качества изображения в одно нажатие	424			
	 Качество изображения в одно нажатие (удержание)				
	 Качество				
	 Стиль изображения	425			
Операции	 Просмотр глубины резкости	425			
	 Включить IS				
	<b>MENU</b> Вызов меню				
	 Регистрация/Вызов функции съёмки			○*7	○*7
	 Просмотр изображений	426			
	 Увеличение/Уменьшение (нажмите SET, поверните  )				
	 Переключение:  • <b>ISO</b> / Съёмка • AF/ББ • 				
	<b>UNLOCK</b>  Разблокировка нажатием кнопки				
	 Настройки вспышки				
<b>OFF</b> Нет функции (отключен)			○	○	



	LENS	M-Fn	SET			
		<input type="radio"/> *5				
<input type="radio"/> *6		<input type="radio"/> *6				
<input type="radio"/> *6		<input type="radio"/> *6				
			<input type="radio"/>			
			<input type="radio"/>			
<input type="radio"/>						
<input type="radio"/>	<input type="radio"/>					
			<input type="radio"/>			
			<input type="radio"/>			
			<input type="radio"/>			
		<input type="radio"/>				
<input type="radio"/>						
			<input type="radio"/>			
<input type="radio"/>			<input type="radio"/>	<input type="radio"/>	<input type="radio"/>	<input type="radio"/>



<LENS> означает «кнопку остановки автофокусировки», имеющуюся на супертелеобъективах с функцией Image Stabilizer (Стабилизатор изображения).

## AF: Включение замера и AF

При нажатии кнопки, которой назначена данная функция, выполняется замер и автофокусировка.

\*1: Если данная функция назначена кнопке <AF-ON> или <★>, при нажатии кнопки <INFO.> на открытом экране настроек можно задавать подробные настройки AF. Во время съемки при нажатии кнопки <AF-ON> или <★> также выполняется автофокусировка в соответствии с заданными настройками.

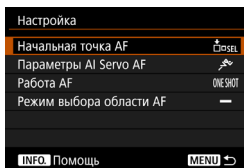

### ● Начальная точка AF

Если установлено значение [Зарегистрированная точка AF], можно нажать кнопку <AF-ON> или <★> для перехода к зарегистрированной точке AF.

### Регистрация точки AF

1. Установите один из следующих режимов выбора области AF: AF по центру точки (выбор вручную), AF по одной точке (ручной выбор), Расширение точки AF (ручной выбор  $\square$ ), Расширение точки AF (ручной выбор, окружающие точки) или 61-точечный автоматический выбор AF. Выбрать режим зональной AF (ручной выбор зоны) невозможно.
2. Выберите точку AF вручную.
3. Удерживая нажатой кнопку <AF-ON>, нажмите кнопку <INFO.>. Подается звуковой сигнал, и точка AF регистрируется. Если для выбора области AF задан режим, отличный от 61-точечного автоматического выбора AF, зарегистрированная точка AF мигает.



- Когда точка AF зарегистрирована, отображается следующее:
  - 61-точечный автоматический выбор AF: [ ] HP (HP: исходное положение)
  - Точечный AF, AF по 1 точке, расширение области AF: SEL [ ] (По центру), SEL HP (Смещение от центра)
- Чтобы отменить зарегистрированную точку AF, нажмите кнопку <ISO> при нажатой кнопке <AF-ON>. Зарегистрированная точка AF отменяется также при выборе пункта [4: Сброс всех настроек камеры].

- **Параметры AI Servo AF** (стр. 109)  
Нажмите кнопку <AF-ON> или <✳> для выполнения автофокусировки с заданным случаем [Case1] – [Case6].
- **Режим AF** (стр. 86)  
Нажмите кнопку <AF-ON> или <✳> для выполнения автофокусировки с заданным режимом.
- **Режим выбора области AF** (стр. 90)  
Нажмите кнопку <AF-ON> или <✳> для выполнения автофокусировки с заданным режимом выбора области AF.

Если требуется продолжить использовать выбранную точку AF при нажатии кнопки <AF-ON> или <✳>, установите для параметра [Начальная точка AF] значение [Выбранная в ручную точка AF]. Если требуется сохранить текущие параметры AI Servo AF, режима AF и режима выбора области AF, выберите значение [Сохранение текущих установок].



- Если для параметра [AF4: Ориентированная точка AF] задано значение [Разные тчк AF: обл.+тчк] или [Разные тчк AF: только тчк], можно зарегистрировать разные точки AF для использования при съемке в вертикальном (ручка-держатель вверх или вниз) и горизонтальном положениях.
- Если установлены параметры [Начальная точка AF: Зарегистрированная точка AF] и [Режим выбора области AF], будет использоваться параметр [Зарегистрированная точка AF].

#### AF-OFF: Отключение AF

Автофокусировка отключается, когда кнопка, которой назначена данная функция, удерживается в нажатом положении. Это удобно при необходимости остановить автофокусировку в режиме AI Servo AF.

### AF- : Переключение на зарегистрированную функцию AF

Когда эта функция задана и назначена кнопке, можно применять указанные ниже настройки, удерживая нажатой эту кнопку для автофокусировки: режим выбора области AF (стр. 90), чувствительность слежения (стр. 114), ускорение/замедление слежения (стр. 115), автопереключение точки AF (стр. 116), следящая AF с приоритетом 1 кадра (стр. 118) и следящая AF с приоритетом 2 кадра (стр. 119). Удобно при необходимости изменения характеристик автофокусировки в режиме AI Servo AF.

\*2: На экране настроек нажмите кнопку <INFO.> для отображения экрана подробных настроек. Дискон <☉> или <☀> выберите параметр для регистрации, затем нажмите <SET>, чтобы установить [✓]. Выбрав параметр и нажав <SET>, можно настроить этот параметр. Нажав кнопку <⏪>, можно восстановить настройки по умолчанию.

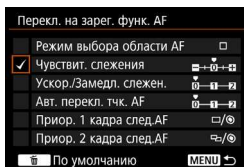

### ONE SHOT ↔ AI SERVO : ONE SHOT ↔ AI SERVO





Можно переключать режим AF. Если в режиме покадрового AF удерживать нажатой кнопку, которой назначена данная функция, камера переключается в режим AI Servo AF. В режиме AI Servo AF камера переключается в режим покадрового AF только на время, пока эта кнопка удерживается нажатой. Удобно, если необходимо постоянно переключаться между режимами покадрового AF и AI Servo AF для объекта, часто останавливающегося и вновь начинающего движение.

### ☐ HP : Переключение на зарегистрированную точку AF

Во время замера при нажатии кнопки, которой назначена эта функция, фокусировочная точка переключается на зарегистрированную точку AF.



\*3: На экране настроек при нажатии кнопки <INFO.> можно выбрать [Перекл. только при удер. кнопки] или [Перекл. всегда при наж. кнопки]. Порядок регистрации точки AF см. на стр. 418.

### : Прямой выбор точки AF

Во время замера можно выбрать точку AF напрямую диском < > или < >, не нажимая кнопку < >. Дискон < > можно выбрать левую или правую точку AF. (Циклическая последовательность для зональной AF.)

\*5: На экране настроек джойстика при нажатии кнопки <INFO.> можно нажать центр джойстика < >, чтобы выбрать [Перекл. на центр. точку AF] или [Перекл. на зарегис. точку AF]. Порядок регистрации точки AF см. на стр. 418.

### : Прямой выбор точки AF: вертикальная

Во время замера можно диском < > напрямую выбирать верхнюю или нижнюю точку AF, не нажимая кнопку < >. (Циклическая последовательность для зональной AF.)

### : Приостановить Видео Servo AF





В режиме «Видео Servo AF» можно приостановить AF, нажав кнопку просмотра глубины резкости или кнопку <SET>. Чтобы возобновить «Видео Servo AF», нажмите эту кнопку еще раз.

### : Начало замера

При нажатии кнопки спуска затвора наполовину выполняется замер экспозиции (автофокусировка не производится).

### : Фиксация AE

При нажатии кнопки, которой назначена данная функция, можно заблокировать экспозицию (Фиксация AE) во время замера. Это удобно, если область фокусировки должна отличаться от области экспозамера, или если требуется снять несколько кадров с одинаковой экспозицией.

 Чтобы изменить диафрагму в режиме <M>, когда функция [Прямой выбор точки AF], [Прямой выбор точки AF: верт.] или [Устан.чув.ISO (● во вр.замера)] (стр. 422) назначена диску < >, поворачивайте диск < > при нажатой кнопке < >.

### ✳️: Фиксация АЕ (с нажатой кнопкой)

Экспозиция фиксируется (фиксация АЕ) при нажатии кнопки спуска затвора.

### ✳️Н: Фиксация АЕ (удержание)

Нажав кнопку, которой назначена данная функция, можно зафиксировать экспозицию (фиксация АЕ). Фиксация АЕ сохраняется, пока эта кнопка не будет нажата еще раз. Это удобно, если область фокусировки должна отличаться от области экспомера, или если требуется снять несколько кадров с одинаковой экспозицией.



### \*AF-OFF: Фиксация АЕ, Отключение АФ

При нажатии кнопки, которой назначена данная функция, можно заблокировать автоэкспозицию (Фиксация АЕ), а также отключить автофокусировку. Удобно при работе с AI Servo AF, если требуется фиксация АЕ одновременно с отключением автофокусировки.

### FEL: Фиксация FE



При съемке со вспышкой нажатие кнопки, которой назначена данная функция, вызывает срабатывание вспышки в предварительном режиме, а требуемая мощность вспышки сохраняется в памяти (фиксация FE).

### ISO : Установка чувствительности ISO (удерживая кнопку, поворачивайте )

Чувствительность ISO можно задавать, удерживая нажатой кнопку  и поворачивая диск .

Если данный элемент управления используется, когда задана автоматическая установка ISO, включается установка чувствительности ISO вручную. Задание автоматической установки ISO невозможно. При использовании этой функции в режиме **<M>** можно настраивать экспозицию с помощью чувствительности ISO, сохраняя текущие значения выдержки и диафрагмы.

### ISO : Установка чувствительности ISO ( во время замера)

Во время замера можно задавать чувствительность ISO диском . Диапазон значений такой же, как и в случае ISO .

 Если функция [Фиксация АЕ (с нажатой кнопкой)] назначена кнопке спуска затвора, все кнопки, назначенные функции [Фиксация АЕ] или [Фиксация АЕ (удерж.)], будут работать как [Фиксация АЕ (с нажатой кнопкой)].

**☒ : Компенсация экспозиции (удерживая кнопку, поворачивайте 🌞)**

Компенсацию экспозиции можно задавать, удерживая кнопку <SET> и поворачивая диск <🌞>. Удобно, если требуется задать компенсацию экспозиции, когда заданы ручная экспозиция <M> и автоматическая установка ISO.

**Tv : Установка выдержки в режиме M**

В режиме ручной экспозиции <M> можно задавать выдержку диском <🌞> или <🕒>.

**Av : Установка диафрагмы в режиме M**

В режиме ручной экспозиции <M> можно задавать диафрагму диском <🕒> или <🌞>.

**☒ : Переключение между кадрированием/соотношением сторон**

Нажимая кнопку <M-Fn>, можно переключаться с полнокадровой съемки на съемку с кадрированием (прибл. 1,3x или 1,6x) или на съемку с заданным соотношением сторон (1:1, 4:3 или 16:9). При нажатии кнопки <M-Fn> производится переключение настройки.

\*5: На экране настроек нажмите кнопку <INFO.> для отображения экрана подробных настроек. Диск <🕒> выберите настройку, на которую требуется переключаться, затем нажмите <SET>, чтобы установить [✓].

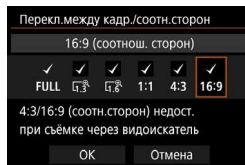

**☒** Операции для функций [Устан.чув.ISO(удер.кн.,пов. 🌞)] (стр. 422) и [Комп.эсп.(удерж.кнопку, пов. 🌞)] работают, даже если переключатель <LOCK▶> установлен в правое положение (Блокировка управления, стр. 59).

#### RAW/JPEG: Установка качества изображения в одно нажатие

Нажимая кнопку, назначенную этой функции, можно переключаться на заданное здесь качество записи изображений. Пока действует это изменение, качество записи изображений (JPEG/RAW) мигает в видоискателе (если установлен флажок **[Качество изображения]** параметра **[Показать/скрыть в видиск.]**). По завершении съемки установка качества изображений одним нажатием отменяется, и восстанавливается предыдущее качество.

\*6: Нажав кнопку **<INFO.>** на экране настроек, можно выбрать качество записи изображений для данной функции.



#### RAW/JPEG H: Качество изображения в одно нажатие (удержание)

Нажимая кнопку, назначенную этой функции, можно переключаться на заданное здесь качество записи изображений. Пока действует это изменение, качество записи изображений (JPEG/RAW) мигает в видоискателе (если установлен флажок **[Качество изображения]** параметра **[Показать/скрыть в видиск.]**). Даже по завершении съемки настройка качества изображений одним нажатием не отменяется. Для возврата к предыдущей настройке качества записи изображений еще раз нажмите кнопку, назначенную этой функции.

\*6: Качество записи изображений для этой функции можно выбрать, нажав кнопку **<INFO.>** на экране настройки.

#### : Качество

Нажмите **<SET>** для вывода экрана настройки качества записи изображений (стр. 149) на ЖК-экран.

 Если для переключения при использовании функции **[Уст. кач-ва изобр. в одно наж.]** и **[Кач-во изобр. в одно наж.(удер)]** выбрано качество записи изображений «RAW» или «RAW+JPEG», функция **[Шумопод.при серийн.съемке]** (стр. 183) после переключения не работает. Для параметра **[ 3: Шумопод. при высоких ISO]** при съемке будет задано значение **[Стандартное]**.

 Можно настроить отображение значка **<I>** в видоискателе (стр. 409) при переключении качества записи изображений с помощью функции установки качества изображений в одно нажатие.



### : Стиль изображения

При нажатии кнопки  на ЖК-экране отображается экран выбора стиля изображения (стр. 164.).

### : Просмотр глубины резкости

При нажатии кнопки просмотра глубины резкости диафрагма уменьшается в соответствии с текущей настройкой, позволяя проверить глубину резкости (стр. 209).

### : Включить IS





Если нажать кнопку, назначенную этой функции, когда переключать IS на объективе находится в положении **<ON>**, включается функция Image Stabilizer (Стабилизатор изображения) объектива (стр. 55).

### MENU: Вызов меню

Нажмите кнопки  для вывода меню на ЖК-экран.

### : Регистрация/Вызов функции съёмки

Можно задать вручную основные функции съёмки (такие как выдержка, диафрагма, чувствительность ISO, режим замера экспозиции и режим выбора области AF) и зарегистрировать их в камере. Активировать и применить при съёмке настройки функций съёмки можно только при нажатии и удержании кнопки, которой назначена данная функция.



\*7: На экране настроек нажмите кнопку **<INFO.>** для отображения экрана подробных настроек. Дискон  или  выберите функцию для регистрации, затем нажмите , чтобы установить для нее флажок [✓]. Выбрав функцию и нажав , можно настроить эту настройку. Нажав кнопку , можно восстановить настройки по умолчанию.

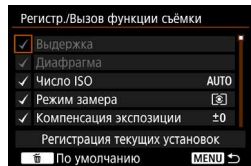

При выборе пункта [Регистрация текущих установок] будут зарегистрированы текущие настройки камеры. Порядок регистрации точки AF см. на стр. 418.





: Просмотр изображений

Нажав кнопку <>, можно просматривать изображения.

: Увеличение/Уменьшение (нажмите SET, поверните )

Нажмите <> для увеличения или уменьшения изображений, записанных на карту. Порядок выполнения этой операции см. на стр. 330. Во время съемки в режиме Live View или видеосъемки (за исключением режима  +Слежение) также можно увеличить изображение (стр. 274, 275).

: Переключение:  • ISO/Съемка • AF/ББ • 

При нажатии кнопки <M-Fn> настраиваемые функции переключаются в следующем порядке:  • ISO → DRIVE • AF → WB • .

UNLOCK : Разблокировка нажатием кнопки

Даже если переключатель блокировки <LOCK▶> сдвинут вправо, кнопки и диски управления камерой, ограниченные с помощью функции [, можно использовать только при нажатой кнопке просмотра глубины резкости.

: Настройки вспышки

При нажатии кнопки <> отображается экран настройки вспышки.

OFF: Нет функции (отключен)

Используйте эту настройку, если для кнопки не требуется назначать какую-либо функцию.

# Пользовательское быстрое управление

На стандартном экране быстрого управления (стр. 60) отображаются заранее определенные функции с расположением по умолчанию. На пользовательском экране быстрого управления можно задать требуемые функции съемки и их расположения. Эта функция называется «Пользовательские элементы быстрой настройки». На этой странице рассматривается изменение вида пользовательского экрана быстрого управления. На стр. 61 рассматривается использование экрана быстрого управления, а на стр. 442 — порядок отображения пользовательского экрана быстрого управления.

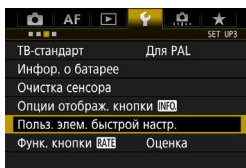

## 1 Выберите [Польз. элем. быстрой настр.].

- На вкладке [F3] выберите пункт [Польз. элем. быстрой настр.] и нажмите кнопку <SET>.

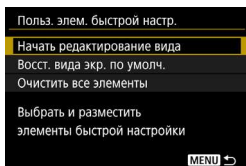

## 2 Выберите [Начать редактирование вида].

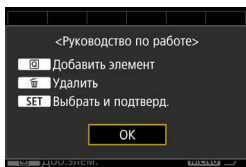

## 3 Ознакомьтесь с руководством по работе и выберите [ОК].

- [Q] : Добавить элемент
  - [Trash] : Удалить
  - [SET] : Выбрать и подтвердить
- Слева показаны элементы, отображаемые на экране по умолчанию.

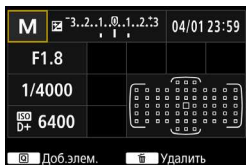

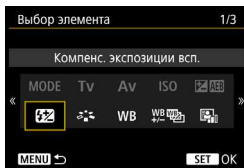

## 4 Добавьте элемент.

- Нажмите кнопку <Q>.
- Дискон <☉> или джойстиком <⦿> выберите элемент для добавления, затем нажмите кнопку <SET>.
- Чтобы удалить элемент, выберите его, затем нажмите кнопку <☒>. Можно также выбрать на шаге 2 пункт [Очистить все элементы].
- Если элемент допускает выбор размера значка, дискон <☉> или джойстиком <⦿> выберите размер и нажмите кнопку <SET>.
- Список доступных элементов и их размеров на экране см. на стр. 430.

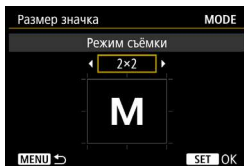

## 5 Выберите положение элемента.

- Дискон <☉> и <☉> или джойстиком <⦿> переместите элемент (в рамке со стрелками) в требуемое положение.
- Если нужно изменить размер, нажмите кнопку <INFO.>.
- Нажмите кнопку <SET>, чтобы разместить элемент. Если в этом месте уже имеется другой элемент, он удаляется.
- Чтобы переместить элемент в другое положение, выберите элемент и нажмите кнопку <SET>.

Если сначала требуется удалить все элементы, отображаемые по умолчанию, выберите на шаге 2 пункт [Очистить все элементы] и переходите к шагу 4.

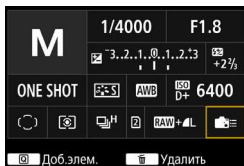
**Пример компоновки**

- Повторяя шаги 4 и 5, разместите остальные требуемые элементы.
- Для удаления уже размещенного элемента выберите его и нажмите кнопку  $\langle \text{MENU} \rangle$ .

**6 Выйдите из режима настройки.**

- Для выхода из режима настройки нажмите кнопку  $\langle \text{MENU} \rangle$ . Снова открывается экран из шага 2.

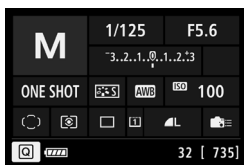
**Пример экрана****7 Проверьте экран настроек.**

- В пункте [**3: Опции отображ. кнопки [INFO]**] проверьте, что установлен флажок [**Польз. экран быстрой настр.**] (стр. 442).
- Нажмите кнопку  $\langle \text{INFO} \rangle$ , чтобы открыть пользовательский экран быстрого управления (стр. 442), и проверьте компоновку.
- Для использования экрана быстрого управления нажмите кнопку  $\langle \text{Q} \rangle$  (стр. 61).

**Сброс пользовательского экрана быстрого управления или очистка всех элементов**

Если на шаге 2 выбрать пункт [**Восст. вида экр. по умолч.**], для пользовательского экрана быстрого управления восстанавливается вид экрана быстрого управления по умолчанию (стр. 427).

При выборе пункта [**Очистить все элементы**] удаляются все заданные элементы. После этого экран будет пустым.

## Доступные элементы и размеры для размещения на экране (Клеток по вертикали x по горизонтали)

Элемент и размер	1x1	1x2	1x3	2x2	2x3
Режим съемки	○			○	
Выдержка	○	○			
Диафрагма	○	○			
Чувствительность ISO	○	○			
Компенсация экспозиции/ Настройка АЕВ	○	○	○		
Компенсация экспозиции вспышки	○	○	○		
Стиль изображения	○		○		
Баланс белого	○	○			
Сдвиг ББ/Брекетинг ББ	○	○			
Auto Lighting Optimizer (Автокоррекция яркости)	○				
Назначение элементов управления	○				
Функция AF	○	○			
Выбор точки AF	○				○
Режим замера экспозиции	○				
Режим работы затвора	○				
Функция записи/выбор карты	○	○		○	
Дата/Время/Часовой пояс	○	○			○
Управление вспышкой с камеры	○				
Приоритет светов	○				
Сетка в видоискателе	○				
Очистка сенсора	○				

- Для некоторых элементов объем отображаемой информации и функции, доступные для быстрого управления, могут зависеть от размера элемента.
- Один и тот же элемент можно разместить на экране сразу в нескольких местах.

## Настройки режима <A<sup>+</sup>> и условия отображения

Также можно задавать пользовательское быстрое управление и отображать экран пользовательского быстрого управления в режиме <A<sup>+</sup>>.

Однако функции, которые не отображаются на экране меню в режиме <A<sup>+</sup>> (например, [Комп.эксп./АЕВ]), не отображаются на пользовательском экране быстрого управления. Кроме того, будут недоступны функция [Чувствительность ISO] и другие функции, которые не могут задаваться с помощью экрана быстрого управления в режиме <A<sup>+</sup>>.

- **Не отображаются**

Компенсация экспозиции/АЕВ, компенсация экспозиции вспышки, сдвиг и брекетинг баланса белого, назначение элементов управления, управление вспышкой с камеры, приоритет светов

- **Недоступны** (не могут задаваться с помощью экрана быстрого управления)

Выдержка, диафрагма, чувствительность ISO, стиль изображения, баланс белого, Auto Lighting Optimizer (Автокоррекция яркости), режим AF, выбор точки AF, режим замера экспозиции

## MENU Регистрация параметров в «Мое Меню» ☆

На вкладке «Мое Меню» можно зарегистрировать пункты меню и пользовательские функции, настройки которых требуется часто изменять. Кроме того, можно задавать названия зарегистрированных вкладок меню, а также задать, чтобы при нажатии кнопки <MENU> открывалась вкладка «Мое меню».

### Добавление вкладки «Мое меню»

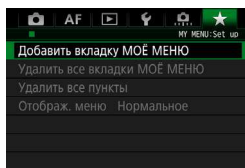

#### 1 Выберите [Добавить вкладку МОЁ МЕНЮ].

- На вкладке [★] выберите пункт [Добавить вкладку МОЁ МЕНЮ] и нажмите кнопку <SET>.

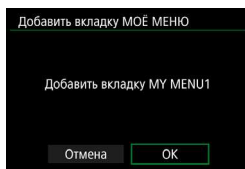

#### 2 Выберите [OK].

- ▶ Создастся вкладка [MY MENU1].
- Можно создать до пяти вкладок меню, повторяя шаги 1 и 2.

### Регистрация пунктов меню на вкладках «Мое меню»

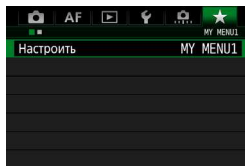

#### 1 Выберите [Настроить: MY MENU\*].

- Дискон <⚙> выберите [Настроить: MY MENU\*] (вкладку для регистрации пунктов меню), затем нажмите <SET>.



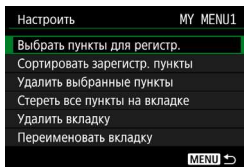

2 Выберите [Выбрать пункты для регистр.].

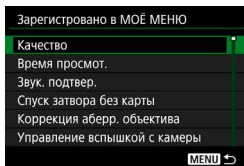

3 Зарегистрируйте требуемые пункты.

- Выберите нужный пункт и нажмите кнопку <SET>.
- В окне запроса подтверждения выберите [OK].
- Можно зарегистрировать до шести пунктов.
- Для возврата на экран шага 2 нажмите кнопку <MENU>.

## Настройки вкладки МОЕ МЕНЮ

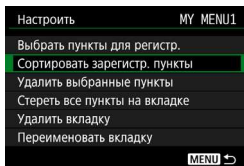

Можно сортировать и удалять пункты на вкладке меню, а также переименовывать и удалять вкладку меню.

### • Сортировать зарегистрированные пункты

Можно изменить порядок пунктов, зарегистрированных в меню «Мое Меню». Выберите [Сортировать зарегистрир. пункты], затем выберите пункт, положение которого требуется изменить. Затем нажмите кнопку <SET>. При отображаемом значке [◆] измените порядок диском <⊙>, затем нажмите кнопку <SET>.

### • Удалить выбранные пункты/Стереть все пункты на вкладке

Можно удалить любой из зарегистрированных пунктов. При выборе пункта [Удалить выбранные пункты] за один раз удаляется один пункт, при выборе пункта [Стереть все пункты на вкладке] удаляются все зарегистрированные пункты.

● **Удалить вкладку**

Можно удалить отображаемую на экране вкладку «Мое меню». Выберите [Удалить вкладку] для удаления вкладки [MY MENU\*].

● **Переименовать вкладку**

Можно переименовать вкладку [MY MENU\*].

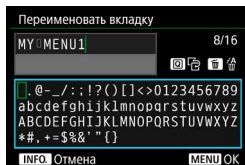

**1 Выберите [Переименовать вкладку].**

**2 Введите текст.**

- Для удаления ненужных символов нажимайте кнопку < [trash icon] >.
- Нажмите кнопку < [Q icon] >. Текстовая палитра выделяется цветной рамкой, и можно вводить текст.
- Дискон < [circle with dot] > или < [circle with dots] > переместите рамку [ ] на требуемый символ. Затем нажмите < [SET] > для ввода этого символа.
- Можно ввести до 16 символов.

**3 Выйдите из режима настройки.**

- После ввода текста нажмите кнопку < MENU >, затем выберите [OK].
- ▶ Название сохраняется.

## Удаление всех вкладок «Мое меню»/удаление всех пунктов

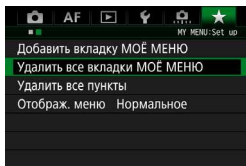

Можно удалить все вкладки «Мое меню» или все пункты «Мое меню».

### ● Удалить все вкладки МОЁ МЕНЮ

Можно удалить все вкладки «Мое меню». При выборе **[Удалить все вкладки МОЁ МЕНЮ]** все вкладки **[MY MENU1] – [MY MENU5]** удаляются и восстанавливается исходное состояние вкладки **[★]**.

### ● Удалить все пункты

Можно удалить все пункты, зарегистрированные на вкладках **[MY MENU1] – [MY MENU5]**, но сохранить сами вкладки. Вкладки меню не удаляются. При выборе **[Удалить все пункты]** все пункты, зарегистрированные на всех созданных вкладках, удаляются.



При выполнении функции **[Удалить вкладку]** или **[Удалить все вкладки МОЁ МЕНЮ]** названия вкладок, измененные с помощью функции **[Переименовать вкладку]**, также удаляются.

## Настройка отображения меню

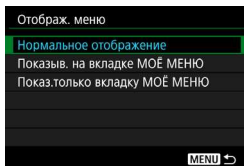

С помощью пункта [**Отображ. меню**] можно настроить экран меню, открывающийся при нажатии кнопки **<MENU>**.

- **Нормальное отображение**  
Отображение последнего отображавшегося экрана меню.
- **Показывать на вкладке МОЁ МЕНЮ**  
Отображение с выбранной вкладкой [**★**].
- **Показывать только вкладку МОЁ МЕНЮ**  
Отображение только вкладки [**★**]. (Вкладки **📷**, **AF**, **▶**, **👤** и **📶** не отображаются.)

## **C1** : Регистрация пользовательских режимов съемки ☆

Можно зарегистрировать текущие настройки камеры (такие как режим съемки, функции меню и настройки пользовательских функций) в качестве пользовательских режимов съемки в положениях <**C1**>, <**C2**> и <**C3**> диска установки режима.

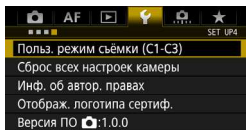

**1** Выберите [Польз. режим съемки (C1-C3)].

- На вкладке [F4] выберите [Польз. режим съемки (C1-C3)] и нажмите <SET>.

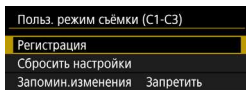

**2** Выберите пункт [Регистрация].

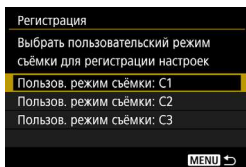

**3** Зарегистрируйте пользовательский режим съемки.

- Выберите пользовательский режим съемки для регистрации и нажмите кнопку <SET>.
- В окне запроса подтверждения выберите [OK].
- ▶ Текущие настройки камеры (стр. 438–439) регистрируются для позиции C\* диска установки режима.

### Автоматическое обновление

При изменении какой-либо настройки во время съемки в режимах <**C1**>, <**C2**>, или <**C3**> соответствующий пользовательский режим съемки может автоматически обновляться для учета этих изменений. Для включения автоматического обновления задайте на шаге 2 значение [Разрешить] для [Запомин.изменения].

### Отмена зарегистрированных пользовательских режимов съемки









Если на шаге 2 выбрать пункт [Сбросить настройки], для соответствующих режимов восстанавливаются настройки по умолчанию без зарегистрированных пользовательских режимов съемки.

## Регистрируемые настройки

### ● **Функции съемки**

Режим съемки, выдержка, диафрагма, чувствительность ISO, режим AF, режим выбора области AF, точка AF, режим работы затвора, режим замера экспозиции, величина компенсации экспозиции, величина компенсации экспозиции вспышки

### ● **Функции меню**

- [ **1**] Качество изображения, время просмотра изображения, звуковое подтверждение, спуск затвора без карты, коррекция аберрации объектива, вспышка, режим вспышки E-TTL II, выдержка синхронизации вспышки в режиме Av
- [ **2**] Компенсация экспозиции/AEB, настройки чувствительности ISO, Auto Lighting Optimizer (Автокоррекция яркости), баланс белого, ручной баланс белого, сдвиг/брекетинг баланса белого, цветовое пространство
- [ **3**] Стиль изображения, шумоподавление при длительной выдержке, шумоподавление при высоких значениях ISO, приоритет светов, мультиэкспозиция (настройки), режим HDR (настройки)
- [ **4**] Таймер интервала, таймер ручной выдержки, подавление мерцания, блокировка зеркала, кадрирование/соотношение сторон
- [ **5 (съемка в режиме Live View)**] Съемка в режиме Live View, метод AF, непрерывная AF, отображение сетки, имитация экспозиции
- [ **6 (съемка в режиме Live View)**] Бесшумная съемка в режиме LV, таймер замера
- [ **4 (Видео)**] Видео Servo AF, метод AF, отображение сетки, размер видеозаписи, запись звука
- [ **5 (Видео)**] Бесшумная съемка в режиме LV, таймер замера, счетчик видеозаписи, счетчик воспроизведения, бесшумное управление, функция кнопки , интервальная съемка (настройки)
- [**AF1**] Case 1, Case 2, Case 3, Case 4, Case 5, Case 6
- [**AF2**] Следящая AF с приоритетом 1 кадра, приоритет следящей AF для 2 кадра

- [AF3] Ручная электронная фокусировка, включение лампы помощи AF, приоритет спуска при покaдровой автофокусировке
- [AF4] Поиск при невозможности достижения автофокусировки, доступная для выбора точка AF, выбор режима выбора области AF, режим выбора области AF, ориентированная точка AF, первоначальная точка AF (○) AI Servo AF, автоматический выбор точки AF: EOS iTR AF
- [AF5] Ручной выбор режима точек AF, подсветка точки AF при фокусировке, подсветка видеоискателя, точная настройка AF
- [▶2] Слайд-шоу (настройки), переход с 
- [▶3] Выделение переэкспонированных зон, отображение точки AF, сетка при воспроизведении, гистограмма, счетчик воспроизведения, увеличение (прибл.)
- [🔍1] Нумерация файлов, автоповорот, настройки Eye-Fi
- [🔍2] Автоотключение, яркость ЖКД, отображение в видеоискателе
- [🔍3] Автоочистка, опции отображения кнопки **INFO**, функция кнопки **RATE**
- [☀.1] Шаг изменения экспозиции, шаг изменения чувствительности ISO, автоотключение брекетинга, порядок брекетинга, количество кадров при брекетинге, безопасный сдвиг, постоянная экспозиция при новой диафрагме
- [☀.2] Диапазон выдержек, диапазон выбора диафрагмы
- [☀.3] Направление выбора для Tv/Av, блокировка управления, назначение элементов управления, добавление информации о кадрировании, опция удаления по умолчанию, задвигать объектив при отключении



Настройки меню «Мое меню» не регистрируются в пользовательских режимах съемки.



- Даже если диск установки режима находится в положении <C1>, <C2>, или <C3>, можно менять настройки функций съемки и параметры меню.
- Нажав кнопку <INFO.>, можно проверить, какой режим съемки зарегистрирован для положений <C1>, <C2> и <C3> (стр. 442–444).





# 14

## Справочная информация

Эта глава содержит справочную информацию по функциям камеры, дополнительным аксессуарам и т. п.



### Логотип сертификата

Для отображения части логотипов сертификации камеры выберите пункт [**4: Отображ. логотипа сертиф.**] и нажмите кнопку <SET>. Прочие логотипы сертификации можно найти в данной инструкции по эксплуатации, на корпусе и упаковке камеры.

# Функции кнопки INFO.



Если камера готова к съемке, при нажатии кнопки <INFO.> отображение переключается в следующей последовательности: настройки камеры, электронный уровень (стр. 75), экран быстрого управления (стр. 60) и пользовательский экран быстрого управления (стр. 427). На вкладке [F3] пункт [Опции отображ. кнопки INFO.] позволяет выбрать настройки, отображаемые при нажатии кнопки <INFO.>.

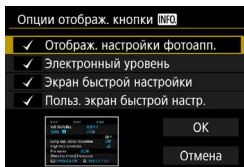

- Выберите требуемую опцию отображения и нажмите кнопку <SET> для добавления флажка [✓].
- По окончании выбора опций выберите [OK].

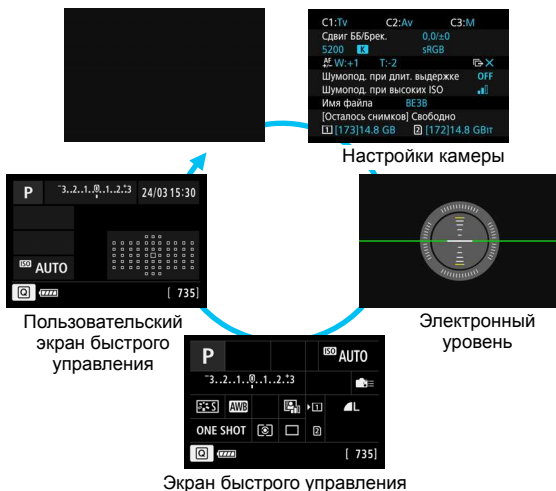



- Если выключить камеру, когда отображается электронный уровень, экран быстрого управления или пользовательский экран быстрого управления, при включении камеры открывается этот же экран. Для отмены этой функции несколько раз нажмите кнопку **<INFO.>**, пока экран не станет пустым, затем выключите камеру.
- Учтите, что снять флажок [✓] для всех четырех опций отображения невозможно.
- Пример экрана **[Отображ. настройки фотоапп.]** показан на английском языке для всех языков.
- Если снять флажок для пункта **[Электронный уровень]**, он не будет отображаться. Однако этот пункт появляется при нажатии кнопки **<INFO.>** в режиме съемки Live View и видеосъемки.
- Когда открыт экран быстрого управления или пользовательский экран быстрого управления, нажав кнопку **<Q>**, можно задавать функции с помощью быстрого управления (стр. 61).

## Настройки камеры

Режим съемки,  
зарегистрированный  
для позиции **C1 C2 C3**  
диска установки  
режима (стр. 437)

(стр. 178)

(стр. 134)

(стр. 44, 151)

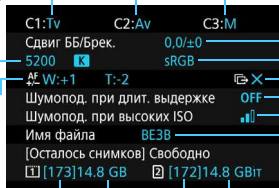

(стр. 179, 180)

(стр. 193)

Не удалось пере-  
дать некоторые  
изображения\*  
(стр. 395)

(стр. 185)

(стр. 183)

(стр. 196)

\* Этот значок отображается в случае сбоя передачи некоторых изображений.





## Экран быстрого управления



## Пользовательский экран быстрого управления

Описание пользовательского экрана быстрого управления см. на стр. 427.

## Функции кнопок для экранов быстрого и пользовательского быстрого управления

При нажатии кнопки <WB+-ISO> или <> открывается экран настроек, на котором можно настраивать функции с помощью <>, <>, <> или <M-Fn>.

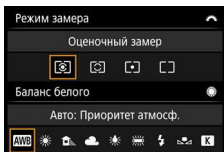

Режим замера/Баланс белого

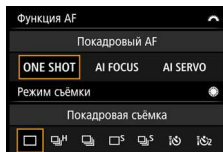

Функция AF/Режим съёмки

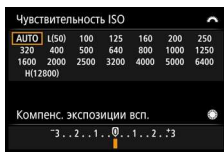

Чувствительность ISO/  
Компенсация экспозиции вспышки



Выбор точки AF

## MENU Проверка информации об аккумуляторе

Можно проверить состояние заряда аккумулятора на ЖК-экране. Каждый аккумулятор LP-E6N/LP-E6 имеет уникальный серийный номер. Для одной камеры можно зарегистрировать несколько аккумуляторов. Эта функция позволяет проверять примерный оставшийся заряд зарегистрированных аккумуляторов и историю их работы.

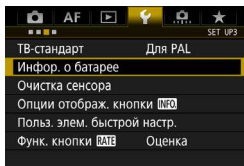

Положение аккумулятора

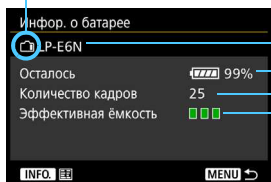

### Выберите [Инфор. о батарее].

- На вкладке [43] выберите пункт [Инфор. о батарее] и нажмите кнопку <SET>.
- ▶ Открывается экран информации об аккумуляторе.

Модель используемого аккумулятора или источника питания от электросети.

Значок уровня заряда аккумулятора (стр. 48) отображается вместе со значением уровня заряда с шагом 1%.

Число снимков, снятых с текущим аккумулятором. Это число обнуляется при зарядке аккумулятора.

Эффективная емкость аккумулятора отображается в виде одного из трех уровней.

■■■ (Зеленый): Эффективная емкость аккумулятора хорошая.

■■□ (Зеленый): Эффективная емкость аккумулятора несколько ухудшилась.

■□□ (Красный): Рекомендуется приобрести новый аккумулятор.

⚠ Рекомендуется использовать оригинальные аккумуляторы Canon LP-E6N/LP-E6. При использовании любых других аккумуляторов, кроме оригинальных Canon, возможно ухудшение характеристик камеры или возникновение неполадок.

- Количество кадров относится к числу снятых фотографий. (Видеозаписи не учитываются.)
- Информация об аккумуляторе также отображается при использовании аккумуляторов LP-E6N/LP-E6 в ручке-держателе аккумуляторов BG-E11 (продается отдельно). При использовании элементов питания типа-размера AA/LR6 будет отображаться только уровень оставшегося заряда.



Если отображается сообщение об ошибке связи с аккумулятором, следуйте инструкциям из этого сообщения.

## Регистрация аккумуляторов в камере

В камере можно зарегистрировать до шести аккумуляторов LP-E6N/LP-E6. Для регистрации нескольких аккумуляторов в камере выполните приведенные ниже инструкции для каждого из них.

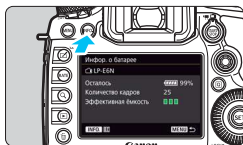

### 1 Нажмите кнопку <INFO.>.

- При открытом экране информации об аккумуляторе нажмите кнопку <INFO.>.
- ▶ Открывается экран истории работы аккумулятора.
- ▶ Если аккумулятор не зарегистрирован, он будет недоступен.

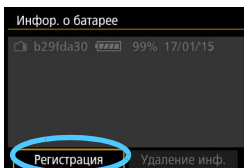

### 2 Выберите [Регистрация].

- ▶ Появляется окно запроса подтверждения.

### 3 Выберите [OK].

- ▶ Аккумулятор регистрируется, и снова открывается экран истории работы аккумулятора.
- ▶ Недоступный ранее номер аккумулятора будет отображаться белым цветом.
- Нажмите кнопку <MENU>. Снова открывается экран информации об аккумуляторе.



- Регистрация аккумулятора невозможна, если установлена ручка-держатель аккумуляторов BG-E11 (продается отдельно) с элементами питания типоразмера AA/LR6 или при питании от комплекта сетевого питания АСК-Е6 (продается отдельно).
- Пункт [Регистрация] недоступен, если уже зарегистрированы шесть аккумуляторов. Сведения по удалению ненужной информации об аккумуляторе см. на стр. 449.

## Установка этикетки с серийным номером на аккумуляторы

Для удобства укажите на всех зарегистрированных аккумуляторах LP-E6N/LP-E6 серийный номер, используя имеющиеся в продаже этикетки.

Серийный номер

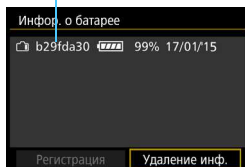

### 1 Напишите серийный номер на этикетке.

- Напишите серийный номер, отображаемый на экране истории работы аккумулятора, на этикетке размером пригл. 25 x 15 мм.

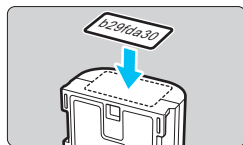

### 2 Снимите аккумулятор и закрепите этикетку.

- Установите переключатель питания в положение **<OFF>**.
- Откройте крышку отсека аккумулятора и извлеките аккумулятор.
- Закрепите этикетку, как показано на рисунке (на стороне без электрических контактов).
- Повторите процедуру для всех аккумуляторов, чтобы в любой момент можно было посмотреть серийный номер.

- Не прикрепляйте этикетку на другие места аккумулятора, кроме указанных на рисунке из шага 2. В противном случае сместившаяся этикетка может затруднить установку аккумулятора или сделать включение камеры невозможным.
- При использовании ручки-держателя аккумуляторов BG-E11 (продается отдельно) и частой установке и извлечении аккумуляторов этикетка может отклеиться. В этом случае прикрепите новую этикетку.



## Проверка оставшегося заряда зарегистрированного аккумулятора

Можно проверить оставшийся заряд любого аккумулятора (даже если он не установлен) и последнее время его использования.

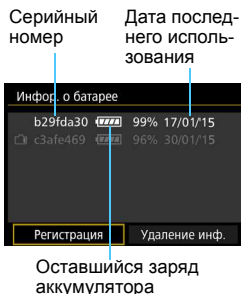

### Найдите серийный номер.

- Посмотрите серийный номер аккумулятора на этикетке и найдите его на экране истории работы аккумулятора.
- ▶ Можно проверить оставшийся заряд и дату последнего использования соответствующего аккумулятора.

## Удаление информации о зарегистрированном аккумуляторе

### 1 Выберите пункт [Удаление инф.].

- В соответствии с указаниями из шага 2 со стр. 447 выберите пункт [Удаление инф.] и нажмите кнопку  $\langle \text{SET} \rangle$ .

### 2 Выберите информацию об аккумуляторе, которую нужно удалить.

- Выберите информацию об аккумуляторе, которую требуется удалить, и нажмите кнопку  $\langle \text{SET} \rangle$ .
- ▶ Появляется значок [✓].
- Для удаления информации о другом аккумуляторе повторите эту процедуру.

### 3 Нажмите кнопку $\langle \text{trash} \rangle$ .

- ▶ Появляется окно запроса подтверждения.

### 4 Выберите [OK].

- ▶ Информация об аккумуляторе удаляется, и снова открывается экран из шага 1.

## Питание камеры от бытовой электросети

Комплект сетевого питания АСК-Е6 (продается отдельно) позволяет подключить камеру к бытовой электросети и не беспокоиться об уровне оставшегося заряда аккумулятора.

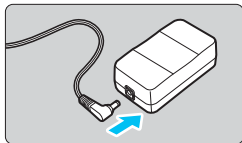

### 1 Подсоедините разъем переходника постоянного тока.

- Вставьте штекер переходника постоянного тока в гнездо комплекта сетевого питания.

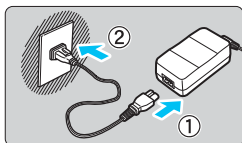

### 2 Подсоедините кабель питания.

- Подсоедините кабель питания, как показано на рисунке.
- После завершения работы с камерой отсоедините вилку кабеля питания от электрической розетки.

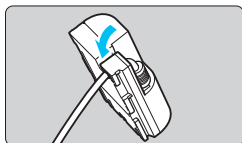

### 3 Поместите кабель в углубление.

- Аккуратно вставьте кабель переходника постоянного тока в углубление, чтобы не повредить кабель.

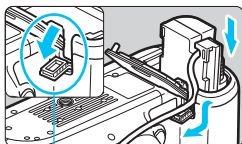

### 4 Установите переходник постоянного тока.

- Откройте крышку отсека аккумулятора и крышку отверстия для кабеля переходника постоянного тока.
- Вставьте переходник постоянного тока до фиксации и пропустите кабель через отверстие.
- Закройте крышку.

Отверстие для кабеля переходника пост. тока

⚠ Не подсоединяйте и не отсоединяйте кабель питания или переходник постоянного тока, если переключатель питания камеры установлен в положение <ON>.

## Использование карт Eye-Fi

При наличии установленной карты Eye-Fi появляется возможность автоматической передачи снятых изображений на компьютер или в веб-службу по беспроводной ЛВС.

Передача изображений является функцией карты Eye-Fi. Инструкции по настройке и использованию карты Eye-Fi, а также по устранению проблем при передаче изображений см. в инструкции по эксплуатации карты Eye-Fi или обратитесь к изготовителю карты.

**⚠ Камера не гарантирует поддержку функций карты Eye-Fi (включая беспроводную передачу). В случае возникновения неполадок при использовании карты Eye-Fi обратитесь к изготовителю карт. Также учтите, что во многих странах и регионах требуется разрешение на использование карт Eye-Fi. Использование карты без разрешения запрещено. В случае сомнений относительно того, одобрено ли использование карт в вашем регионе, обратитесь к изготовителю карты.**

### 1 Вставьте карту Eye-Fi (стр. 43).

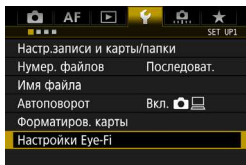

### 2 Выберите [Настройки Eye-Fi].

- На вкладке [**1**] выберите пункт [**Настройки Eye-Fi**], затем нажмите кнопку <**SET**>.
- Это меню появляется только в том случае, если карта Eye-Fi вставлена в камеру.

### 3 Включите передачу с помощью карты Eye-Fi.

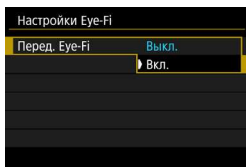

- Выберите [**Перед. Eye-Fi**], затем нажмите <**SET**>.
- Выберите пункт [**Вкл.**], затем нажмите кнопку <**SET**>.
- Если задать значение [**Выкл.**], автоматическая передача не производится даже в том случае, если вставлена карта Eye-Fi (значок состояния передачи ).



#### 4 Выведите информацию о подключении.

- Выберите пункт [Инф. о подключении], затем нажмите кнопку <SET>.

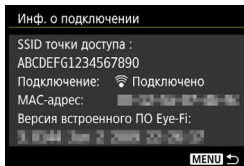

#### 5 Проверьте [SSID точки доступа:].

- Убедитесь, что в пункте [SSID точки доступа:] отображается точка доступа.
- Также можно проверить MAC-адрес карты Eye-Fi и версию встроенного ПО.
- Для выхода из меню нажмите кнопку <MENU>.



Состояние

#### 6 Произведите съемку.

- ▶ Изображение передается, и серый значок [Wi-Fi] (не подключено) изменяется на один из значков, приведенных ниже.
- Для переданных изображений на экране информации о съемке (стр. 323) отображается значок [Wi-Fi].

(Серый) **Не подключено** : Отсутствует соединение с точкой доступа.



(Мигает) **Подключение...** : Подключение к точке доступа.

(Горит) **Подключено** : Подключение к точке доступа выполнено.

(↑) **Передача...** : Передача изображения на точку доступа.



## Предупреждения по использованию карт Eye-Fi

- Значок «» указывает на ошибки при получении сведений с карты. Выключите и снова включите камеру.
- Даже если в пункте [**Перед. Eye-Fi**] задано значение [**Выкл.**], может выполняться передача сигнала. В лечебных учреждениях, аэропортах и других местах, в которых запрещена беспроводная передача данных, извлеките карту Eye-Fi из камеры.
- Если передача изображений не выполняется, проверьте настройки карты Eye-Fi и персонального компьютера. Подробнее см. в инструкции по эксплуатации карты.
- В зависимости от состояния беспроводного соединения с ЛВС передача изображений может замедлиться или прерваться.
- В процессе передачи карта Eye-Fi может нагреваться.
- Заряд аккумулятора расходуется быстрее.
- Во время передачи изображения функция автоотключения не работает.
- При вставке любой карты беспроводной ЛВС, кроме карты Eye-Fi, опция [**Настройки Eye-Fi**] не отображается. Также не будет отображаться значок состояния передачи <>.

# Состав системы

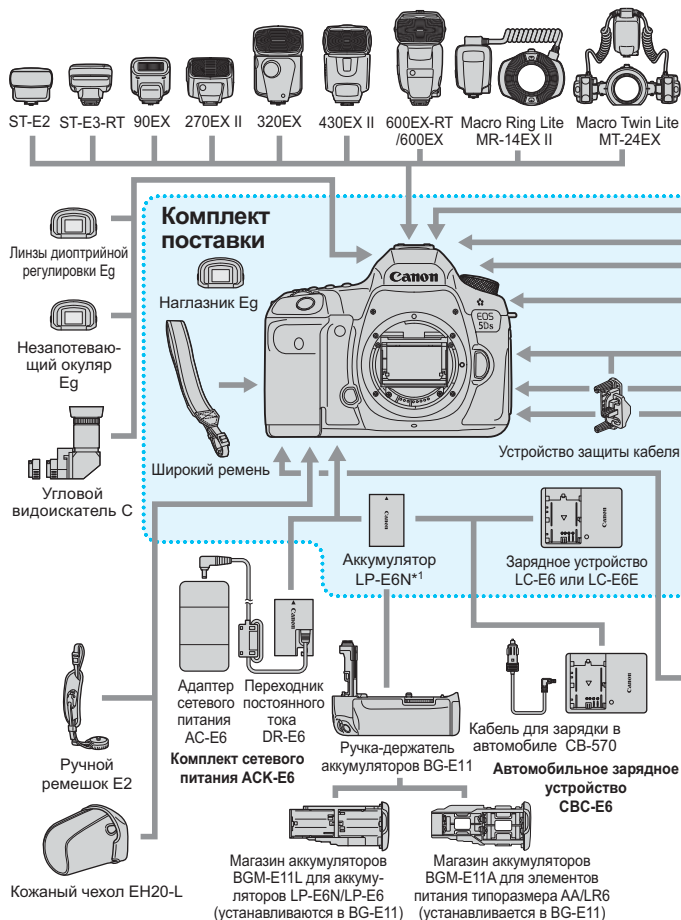

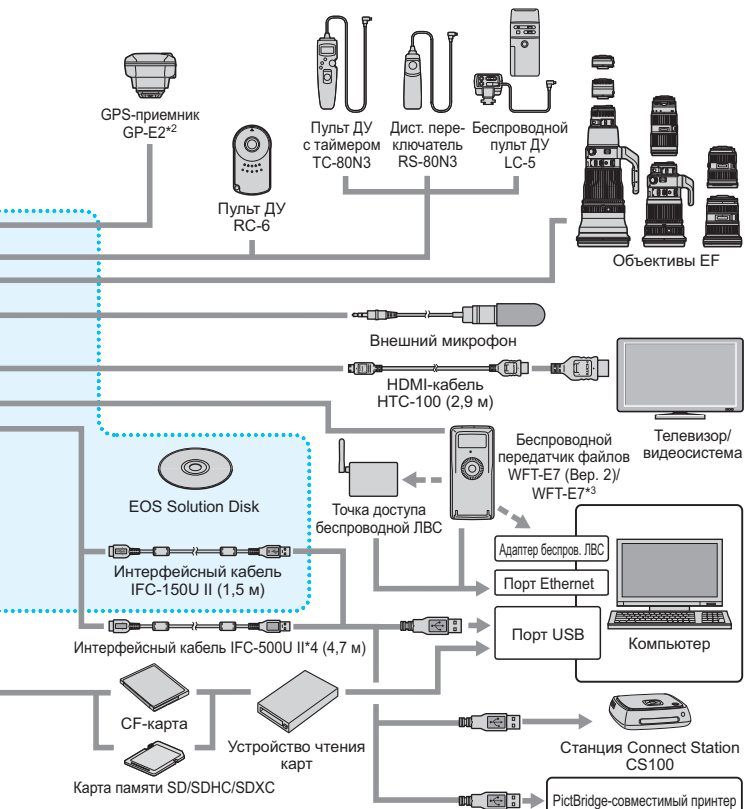

\*1: Также можно использовать аккумулятор LP-E6.

\*2: Для использования с кабелем встроенное ПО приемника GP-E2 необходимо обновить до версии 2.0.0 или новее; требуется интерфейсный кабель IFC-40AB II или IFC-150AB II.

\*3: Для работы с предыдущей моделью WFT-E7 (не версии 2) необходимо обновить встроенное ПО WFT-E7 и использовать интерфейсный кабель IFC-40AB II или IFC-150AB II.

\*4: С IFC-500U II скорость соединения будет эквивалентна Hi-Speed USB (USB 2.0).

\* Указанная длина всех кабелей представляет примерные значения.

# Таблица доступности функций в зависимости от режимов съемки

## Съемка фотографий

- : Устанавливается автоматически ○ : Может выбираться пользователем  
 : Выбор невозможен/отключено

Функция		A <sup>+</sup>	P	Tv	Av	M	B
Все настройки качества изображения доступны для выбора		○	○	○	○	○	○
Кадрирование/соотношение сторон			○	○	○	○	○
Чувствительность ISO	Автоматическая установка чувствительности ISO	●	○	○	○	○	○
	Установка вручную		○	○	○	○	○
Стиль изображения	Автонастройка/авто	●	○	○	○	○	○
	Ручной выбор		○	○	○	○	○
Баланс белого	Авто	●	○	○	○	○	○
	Предустановка		○	○	○	○	○
	Ручной		○	○	○	○	○
	Установка цветовой температуры		○	○	○	○	○
	Коррекция/Брекетинг		○	○	○	○	○
Auto Lighting Optimizer (Автокоррекция яркости)		●	○	○	○	○	○
Шумоподавление при длительной выдержке			○	○	○	○	○
Шумоподавление при высоких значениях ISO		●	○	○	○	○	○
Приоритет светов			○	○	○	○	○
Коррекция аберрации объектива	Коррекция периферийной освещенности	○	○	○	○	○	○
	Коррекция хроматической аберрации	○	○	○	○	○	○
Подавление мерцания <sup>1</sup>		●	○	○	○	○	○
Цветовое пространство	sRGB	●	○	○	○	○	○
	Adobe RGB		○	○	○	○	○
AF	Покадровый AF <sup>1</sup>		○	○	○	○	○
	AI Servo AF <sup>1</sup>		○	○	○	○	○
	AI Focus AF <sup>1</sup>	●	○	○	○	○	○
	Режим выбора области AF <sup>1</sup>		○	○	○	○	○
	Точка AF	●	○	○	○	○	○
	Ручная фокусировка (MF)	○	○	○	○	○	○
	Точная настройка AF <sup>1</sup>		○	○	○	○	○
	☺ (лицо)+Слежение <sup>2</sup>	○	○	○	○	○	○
	FlexZone - Single <sup>2</sup>	○	○	○	○	○	○
Непрерывная автофокусировка <sup>2</sup>		○	○	○	○	○	○



Таблица доступности функций в зависимости от режимов съемки

Функция			P	Tv	Av	M	B
Замер экспозиции	Оценочный замер	●	○	○	○	○	○
	Частичный замер экспозиции		○	○	○	○	○
	Точечный замер		○	○	○	○	○
	Центрально-взвешенный замер		○	○	○	○	○
Экспозиция	Сдвиг программы		○				
	Компенсация экспозиции		○	○	○	○ <sup>*3</sup>	
	АЕВ		○	○	○	○	
	Фиксация АЕ		○	○	○	*4	
	Просмотр глубины резкости		○	○	○	○	○
	Съемка в режиме HDR		○	○	○	○	
	Мультиэкспозиция		○	○	○	○	○
	Таймер интервалов <sup>*1</sup>	○	○	○	○	○	
	Таймер ручной выдержки						○
	Блокировка зеркала <sup>*1</sup>		○	○	○	○	○
Привод	Покадровая съемка	○	○	○	○	○	○
	Высокоскоростная серийная съемка	○	○	○	○	○	○
	Низкоскоростная серийная съемка	○	○	○	○	○	○
	Бесшумная покадровая съемка	○	○	○	○	○	○
	Бесшумная серийная съемка	○	○	○	○	○	○
	Таймер автоспуска: 10 с/ Дистанционное управление	○	○	○	○	○	○
	Таймер автоспуска: 2 с/ Дистанционное управление	○	○	○	○	○	○
Внешняя вспышка Speedlite	Компенсация экспозиции вспышки		○	○	○	○	○
	Фиксация FE <sup>*1</sup>		○	○	○	○	○
	Настройка функций		○	○	○	○	○
	Настройки пользовательских функций		○	○	○	○	○
Съемка в режиме Live View		○	○	○	○	○	○
Быстрое управление		○	○	○	○	○	○

\*1: Доступно только при съемке с видоискателем.

\*2: Доступно только при съемке в режиме Live View.

\*3: Доступно только в режиме автоматической установки чувствительности ISO.

\*4: В режиме автоматической установки чувствительности ISO можно задать фиксированное значение ISO.

## Видеосъемка

- : Устанавливается автоматически ○ : Может выбираться пользователем  
 □ : Выбор невозможен/отключено

Функция		Видеозаписи					Фотографии <sup>*1</sup>			
		△+	P/B	Tv	Av	M	△+	P/B/Tv/Av	M	
		■▲	■	■V	■AV	■M	■▲	■	■V	■AV
Все настройки качества записи доступны для выбора (видео)		○	○	○	○	○				
Все настройки качества записи доступны для выбора (фото)							○	○		○
Интервальная съемка		○	○	○	○	○				
Чувствительность ISO	Автоматическая установка чувствительности ISO	●	●	●	●	○	●	●		○
	Установка вручную					○				○
Стиль изображения	Автонастройка/авто	●	○	○	○	○	●	○		○
	Ручной выбор		○	○	○	○		○		○
Баланс белого	Авто	●	○	○	○	○	●	○		○
	Предустановка		○	○	○	○		○		○
	Ручной		○	○	○	○		○		○
	Установка цветовой температуры		○	○	○	○		○		○
	Коррекция		○	○	○	○		○		○
	Брекетинг							○		○
Auto Lighting Optimizer (Автокоррекция яркости)		●	○	○	○	○	●	○		○
Шумоподавление при длительной выдержке										
Шумоподавление при высоких значениях ISO <sup>2</sup>		●	○	○	○	○	●	○		○
Приоритет светов			○	○	○	○		○		○
Коррекция aberrации объектива	Коррекция периферийной освещенности	○	○	○	○	○	○	○		○
	Коррекция хроматической aberrации	○	○	○	○	○	○	○		○
Цветовое пространство	sRGB	●	●	●	●	●	●	○		○
	Adobe RGB							○		○
AF	┌+Слежение	○	○	○	○	○	○	○		○
	FlexiZone - Single	○	○	○	○	○	○	○		○
	Ручная фокусировка (MF)	○	○	○	○	○	○	○		○
	Видео Servo AF	○	○	○	○	○	○	○		○

Таблица доступности функций в зависимости от режимов съемки

Функция		Видеозаписи					Фотографии <sup>1</sup>			
			P/B	Tv	Av	M		P/B/Tv/Av	M	
<b>Замер экспозиции</b>		●	●	●	●	●	●	●	●	●
<b>Экспозиция</b>	Сдвиг программы									
	Фиксация АЕ		○	○	○	*3		○		*3
	Компенсация экспозиции		○	○	○	○*4		○		○*4
	АЕВ									
	Просмотр глубины резкости									
<b>Привод</b>	Покадровая съемка						○	○		○
	Высокоскоростная серийная съемка						○	○		○
	Низкоскоростная серийная съемка						○	○		○
	Бесшумная покадровая съемка						○	○		○
	Бесшумная серийная съемка						○	○		○
	Таймер автоспуска: 10 с/Дистанционное управление <sup>5</sup>						○	○		○
	Таймер автоспуска: 2 с/Дистанционное управление <sup>5</sup>						○	○		○
<b>Внешняя вспышка Speedlite</b>										
<b>Запись звука</b>		○	○	○	○	○				
<b>Временной код</b>		○	○	○	○	○				
<b>Быстрое управление</b>		○	○	○	○	○	○	○		○

\*1: Указывает на съемку фотографий во время видеосъемки.

\*2: Шумоподавление при серийной съемке установить невозможно.

\*3: В режиме автоматической установки чувствительности ISO можно задать фиксированное значение ISO.

\*4: Доступно только в режиме автоматической установки чувствительности ISO.

\*5: Работает только до начала видеосъемки.

# Настройки меню

## Для съемки с использованием видискателя и съемки в режиме Live View

📷: Съемка 1 (Красное)

Стр.









Качество	RAW / M RAW / S RAW	149
	▲ L / ▲ L / ▲ M1 / ▲ M1 / ▲ M2 / ▲ M2 / ▲ S1 / ▲ S1 / S2 / S3	
Время просмотра изображения	Откл. / 2 с / 4 с / 8 с / Не огранич.	70
Звук. подтвер.	Вкл. / Откл.	69
Спуск затвора без карты	Разрешен / Запрещён	44
Коррекция аберр. объектива	Перифер. освещение: Включить / Отключить	188
	Хромат. аберрация: Включить / Отключить	
Управление вспышкой с камеры	Вспышка / E-TTL II / Выдержка синхр. вспышки в Av / Настройки вспышки / Настройки C.Fn вспышки / Сбросить настройки	247



- В режиме <A+> затененные пункты меню не отображаются.
- Варианты, отображаемые для параметра [📷 1: Качество] зависят от значения параметра [Запись] (стр. 146) в меню [📷 1: Настр.записи и карты/папки]. Если задан вариант [Раздельная запись], задайте качество изображения для каждой карты.
- При видеосъемке определенные пункты меню не отображаются. Кроме того, не отображается вкладка [📷 6].









 **Съемка 2 (Красное)**

Стр.

Компенсация экспозиции/ Настройка AEB*	С шагом 1/3 или 1/2 ступени, $\pm 5$ ступеней (AEB: $\pm 3$ ступени)	214 215
Настр. чувствительности ISO	Чувствительность ISO/Диапаз. выбора ISO/ Авт. диапазон ISO/Макс. выдержка	158
Auto Lighting Optimizer (Автокоррекция яркости)	Запрещена / Слабая / Стандартная / Высокая Недоступно в режимах М или В	182
Баланс белого	 (Приоритет атмосферы) /  (Приоритет белого) /  /  /  /  /  /  /  (прибл. 2500 – 10000)	174
Ручной баланс белого	Ручная установка баланса белого	176
Сдвиг ББ/Брек.	Коррекция баланса белого: сдвиг В/А/М/Г, 9 уровней для каждого	179
	Брекетинг баланса белого: сдвиг В/А или М/Г, шаг 1 ступень, $\pm 3$ уровня	
Цветовое пространство	sRGB / Adobe RGB	193

\* Во время видеозаписи [Комп. эксп./AEB] будет [Компенс. экспоз.].



 **Съемка 3 (Красное)**

Стиль изображения	 Авто /  Стандартное /  Портрет /  Пейзаж /  Подробное /  Натуральное /  Точное /  Монохромное /  Пользов. 1-3	164
Шумоподавление при длительной выдержке	Откл. / Авто / Вкл.	185
Шумоподавление при высоких значениях	Отключено / Слабое / Стандартное / Сильное / Шумопод. при серийн. съёмке	183
Приоритет светов	Запрещён / Разрешен	187
Данные для удаления пыли	Получение данных для удаления пыли с помощью программного обеспечения EOS	375
Мультиэкспозиция	Мультиэкспозиция / Установка мультиэкспозиции / Кол-во экспозиций / Сохранять оригиналы / Отключить мультиэкспозицию	226
Режим HDR	Настройка динамического диапазона / Эффект / Продолжение HDR / Авт. совмещение изображений / Сохранять исходные изображения	221





**📷: Съёмка 4\* (Красное)**



Стр.

<b>Таймер интервала</b>	Отключено / Включено (Интервал / Количество кадров)	239
<b>Таймер ручной выдержки</b>	Отключено / Включено (Время экспонирования)	219
<b>Подавление мерцания</b>	Отключено / Включено	191
<b>Блокировка зеркала</b>	Запрещена / Для съёмки дважды нажмите  / Съёмка 1/8 с после нажатия / Съёмка 1/4 с после нажатия / Съёмка 1/2 с после нажатия / Съёмка 1 с после нажатия / Съёмка 2 с после нажатия	234
<b>Кадрирование/ соотношение сторон</b>	Полный кадр / 1,3x (кадрирование) / 1,6x (кадрирование) / 1:1 (соотнош. сторон) / 4:3 (соотнош. сторон) / 16:9 (соотнош. сторон)	154

\* В режиме <  > эти пункты меню отображаются в [2].

**📷: Съёмка 5\* (Красное)**

<b>Съёмка в режиме Live View</b>	Разрешена / Запрещена	257
<b>Метод АФ</b>	 +Слежение / FlexiZone - Single	268
<b>Непрерывная АФ</b>	Отключить / Включить	264
<b>Отображение сетки</b>	Откл. / 3x3  / 6x4  / 3x3+диаг. 	265
<b>Имитация экспозиции</b>	Разрешена / Во время  / Запрещена	265

\* В режиме <  > эти пункты меню отображаются в [3].

**📷: Съёмка 6 (Красное)**

<b>Бесшумная с ЖКД-видеоискателем</b>	Режим 1 / Режим 2 / Запрещено	266
<b>Таймер замера</b>	4 с / 8 с / 16 с / 30 с / 1 мин. / 10 мин. / 30 мин.	267

**AF: AF1 (Фиолетовое)**

Стр.

<b>Case 1</b>	Универсальная установка	110
<b>Case 2</b>	Продолжать отслеживать объекты, не обращая внимание на препятствия	110
<b>Case 3</b>	Мгновенная фокусировка на объектах, внезапно появляющихся в точках AF	111
<b>Case 4</b>	Для объектов, которые быстро ускоряются или замедляются	111
<b>Case 5</b>	Для объектов, беспорядочно и быстро передвигающихся в различных направлениях.	112
<b>Case 6</b>	Для объектов, которые меняют скорость и двигаются беспорядочно.	113

**AF: AF2 (Фиолетовое)**









<b>Следящая AF с приоритетом 1 кадра</b>	Приоритет спуска / Равный приоритет / Приоритет фокусировки	118
<b>Приоритет следящей AF для 2 кадра</b>	Приоритет скорости съёмки / Равный приоритет / Приоритет фокусировки	119

**AF: AF3 (Фиолетовое)**

<b>Ручная электронная фокусировка</b>	Разрешена после покадровой AF / Запрещена после покадровой AF / Запрещена в режиме AF	120
<b>Включение лампы помощи AF</b>	Разрешено / Запрещено / Только ИК помощь AF	121
<b>Приоритет спуска при покадровой AF</b>	Приоритет спуска / Приоритет фокусировки	122

**AF: AF4 (Фиолетовое)**

Стр.

<b>Поиск при невозможности достижения AF</b>	Продолжать / Не продолжать	123
<b>Выбираемые точки AF</b>	61 точка AF / Только крестообразные точки AF / 15 точек / 9 точек	124
<b>Режим выбора области AF</b>	Ручной выбор: точечный AF / Ручной выбор: AF по 1 точке / Расширение области AF:  / Расширение области AF: окружение / Ручной выбор: зональная AF / Автом. выбор: 61 точка AF	125
<b>Способ выбора области AF</b>	 → Кнопка M-Fn/  → Главный диск управления	126
<b>Ориентированная точка AF</b>	Одинаковые для верт. и гориз. / Разные точки AF: область+точка / Разные точки AF: только точка	126
<b>Первоначальная точка AF,  AI Servo AF</b>	Начальная выбранная точка  AF / Ручной выбор    точки AF/ Авто	128
<b>Авт.выбор т.AF: EOS iTR AF</b>	Включить / Отключить	129

**AF: AF5 (Фиолетовое)**

<b>Ручной выбор режима точек AF</b>	Останавливаться на краях области AF / Непрерывный	130
<b>Подсветка точек AF при фокусировке</b>	Выбранные (всегда) / Все (всегда) / Выбранные (до AF, сфокус.) / Выбранные (сфокусир.) / Отключить подсветку	131
<b>Подсветка индикации в видискателе</b>	Автоматически / Разрешена / Запрещена	132
	Точка AF при AI Servo AF Не подсвечивается / Подсвечивается	
<b>Точная настройка AF</b>	Запрещена / Для всех одинаково / Для каждого объектива	134



## ▶: Просмотр 1 (Синее)



Стр.

Защита изображений	Защита изображений	334
Повернуть изображение	Поворот изображений	333
Стереть изображения	Удаление изображений	358
Заказ печати	Задание изображений для печати (DPOF)	392
Настройка фотокниги	Задание изображений для фотокниги	397
Копировать изображение	Копирование изображений с одной карты	354
Обработка изображения RAW	Обработка изображений <b>RAW</b>	364

## ▶: Просмотр 2 (Синее)

Кадрирование	Частичное кадрирование изображений JPEG	371
Изменить размер	Уменьшение количества пикселей в изображении JPEG	369
Оценка	[OFF] / [•] / [••] / [•••] / [••••]	337
Слайд-шоу	Задать описание просмотра / Время отображения / Повтор и запуск автопросмотра	348
Передача изображений	Выбор/передача изображений / Передача RAW+JPEG	395
Переход с 	1 изобр. / 10 изобр. / 100 изобр. / Дата / Папка / Видеозаписи / Фотографии / Оценка	328

## ▶: Просмотр 3 (Синее)

Выделение перекспонированных зон	Запрещено / Разрешено	325
Индикация точки AF	Запрещено / Разрешено	325
Показывать сетку	Откл. / 3x3  / 6x4  / 3x3+диаг. 	321
Гистограмма	Яркость / RGB	326
Счётчик воспроизведения*	Время записи / Временной код	304
Увеличение (прибл.)	1x (без увеличения) / 2x (увеличение от центра) / 4x (увеличение от центра) / 8x (увеличение от центра) / 16x (увеличение от центра) / Фактический размер (от выбранной точки) / Как последнее увеличение (от центра)	331
Управление HDMI	Запрещено / Разрешено	352

\* Настройка связана с пунктом [Счётчик воспроиз.] меню [Временн. код] на вкладке [5 (Видео)].

## ☛: Настройка 1 (Желтое)

Стр.



<b>Настройки записи и карты/папки</b>	Запись: Стандартно / Авт. выбор карты / Раздельная запись / Дублирование	146
	Запись/просмотр / Просмотр: [1] / [2]	148
	Папка: выбор и создание папки	194
<b>Нумерация файлов</b>	Последовательная / Автосброс / Ручной сброс	199
<b>Имя файла</b>	Код камеры / Польз. настройка 1 / Польз. настройка 2	196
<b>Автоповорот</b>	Вкл.   / Вкл.  / Откл.	362
<b>Форматирование карты</b>	Удаление данных с карты путем форматирования	67
<b>Настройки Eye-Fi</b>	Отображается, если в камеру установлена карта памяти Eye-Fi (приобретается отдельно).	451

## ☛: Настройка 2 (Желтое)

<b>Автоотключение</b>	1 мин. / 2 мин. / 4 мин. / 8 мин. / 15 мин. / 30 мин. / Отключить	69
<b>Яркость ЖКД</b>	Авто: можно настроить один из трех уровней яркости	361
	Ручная: можно настроить один из семи уровней яркости	
<b>Дата/Время/ Часовой пояс</b>	Дата (год, месяц, день) / Время (ч, мин, с) / Летнее время / Часовой пояс	49
<b>Язык</b>	Выбор языка интерфейса	51
<b>Отображение в видеоскителе</b>	Электронный уровень: Скрыть / Показать	75
	Отображение сетки: Скрыть / Показать	74
	Показать/скрыть в видеоскителе: Аккумулятор / Баланс белого / Режим работы затвора / Режим AF / Режим замера / Качество / Обнаружение мерцания	77
<b>Настройки устройства GPS</b>	Доступны, если установлен GPS-приемник GP-E2 (продается отдельно)	–

## ☛: Настройка 3 (Желтое)

Стр.

ТВ-стандарт	Для NTSC / Для PAL	297 351
Информация о батарее	Источник питания / Оставшийся заряд / Количество кадров / Эффективная емкость / Регистрация аккумулятора / Серийный номер / История работы аккумулятора	446
Очистка сенсора	Автоочистка  : Разрешить / Запретить	374
	Выполнить очистку 	
	Очистить вручную	377
Опции отображения кнопки <b>INFO</b>	Отображать настройки фотоаппарата / Электронный уровень / Экран быстрой настройки / Польз. экран быстрой настройки	442
Польз. элементы быстрой настройки	Настройка функций и виде экрана быстрой настройки	427
Функция кнопки <b>RATE</b>	Оценка / Защита	337 336
Настройки связи	Отображается при подключении беспроводного передатчика файлов WFT-E7 (версия 2, продается отдельно).	–







- При использовании устройства GPS или беспроводного передатчика файлов не забудьте проверить страны и регионы использования; используйте устройства в соответствии с законами и правилами страны или региона.
- Обратите внимание, что при подключении GPS-приемника GP-E2 (продается отдельно) с помощью кабеля требуется указанная ниже подготовка.
  - Обновите встроенное ПО приемника GP-E2 до версии 2.0.0 или более новой. (Со встроенным ПО версии до 2.0.0 подключение с помощью кабеля невозможно.)
  - Необходимо использовать интерфейсный кабель IFC-40AB II или IFC-150AB II (оба продаются отдельно).

При установке приемника GP-E2 на горячий башмак указанная выше подготовка не требуется. Порядок обновления встроенного ПО приемника GP-E2 см. на веб-сайте Canon.

## ☛: Настройка 4 (Желтое)

Стр.

<b>Пользовательский режим съемки (С1-С3)</b>	Регистрация текущих настроек камеры для положений диска установки режима  ,  и 	437
<b>Сброс всех настроек камеры</b>	Восстановление в камере настроек по умолчанию	70
<b>Информация об авторских правах</b>	Показать авторские права / Ввод имени автора / Ввод данных об авторских правах / Удаление информации об авторских правах	201
<b>Отображение логотипа сертификации</b>	Отображаются некоторые логотипы сертификации камеры	441
<b>Версия ПО </b>	Выберите для обновления встроенного ПО камеры, объектива, вспышки Speedlite или беспроводного передатчика файлов	–

## ☛: Пользовательские функции (Оранжевое)

<b>С.Fn1: Экспозиция</b>	Индивидуальная настройка функций камеры	402
<b>С.Fn2: Экспозиция</b>		408
<b>С.Fn3: Прочие</b>		409
<b>С.Fn4: Сброс</b>	Сброс всех настроек пользовательских функций	401



## ★: Мое меню (Зеленое)

<b>Добавить вкладку МОЁ МЕНЮ</b>	Добавление вкладок МОЁ МЕНЮ 1–5	432
<b>Удалить все вкладки МОЁ МЕНЮ</b>	Удаление всех вкладок МОЁ МЕНЮ	435
<b>Удалить все пункты</b>	Удаление всех пунктов на вкладках МОЁ МЕНЮ 1–5	435
<b>Отображение меню</b>	Нормальное отображение / Показывать на вкладке МОЁ МЕНЮ / Показывать только вкладку МОЁ МЕНЮ	436

## Видеосъемка

### 📷: Съемка 4\*<sup>1</sup> (Видеозапись) (Красное)

Стр.

Видео Servo AF	Включить / Отключить	313
Метод AF	☺+Слежение / FlexiZone - Single	315
Отображение сетки	Откл. / 3x3  / 6x4  / 3x3+диаг. 	315
Размер видеозаписи	<ul style="list-style-type: none"> <li>• 1920x1080 / 1280x720 / 640x480</li> <li>• NTSC: 59.94p / 29.97p / 23.98p</li> <li>• PAL: 50.00p / 25.00p</li> <li>• ALL-I (Для редактирования) / IPB (Стандарт)</li> </ul>	297
Запись звука* <sup>2</sup>	Запись звука: Авто / Ручная / Запрещена	300
	Уровень записи	
	Фильтр ветра: Отключить / Включить	
	Аттенюатор: Отключить / Включить	

\*1: В режиме <[A]<sup>+</sup>> эти пункты меню отображаются на вкладке [📷2].

\*2: В режиме <[A]<sup>+</sup>> для параметра [Запись звука] доступны значения [Вкл.] [Откл.].

**📷: Съёмка 5\*1 (Видеозапись) (Красное)**

Стр.

<b>Бесшумная с ЖКД-видеоискателем</b>	Режим 1 / Режим 2 / Запрещено	315
<b>Таймер замера</b>	4 с / 8 с / 16 с / 30 с / 1 мин. / 10 мин. / 30 мин.	316
<b>Временной код</b>	Отсчёт / Установка начального времени / Счетчик видеозаписи / Счётчик воспроизведения*2 / Пропуск кадров*3	303
<b>Бесшумное управление</b>	Вкл. 📷 / Откл. 📷	302
<b>Функция кнопки</b> 👁	📷Af/📷 / 📷/📷 / 📷Af/📷 / 📷/📷	316
<b>Интервальная съёмка</b>	Отключено / Включено (Интервал / Количество кадров / Требуемое время / Время воспроизведения / Карта - достаточно времени)	306

\*1: В режиме <📷+> эти пункты меню отображаются на вкладке [📷3].

\*2: Эта настройка связана с пунктом [Счётчик воспроиз.] на вкладке [▶3].

\*3: Отображается при установке значения **59.94P** (59,94 кадра/с) или **29.97P** (29,97 кадра/с).

# Руководство по поиску и устранению неполадок

В случае неполадки в первую очередь ознакомьтесь с настоящим руководством по поиску и устранению неполадок. Если данное руководство по поиску и устранению неполадок не помогает устранить неполадку, обращайтесь к своему дилеру или в ближайший сервисный центр Canon.

## Проблемы, связанные с питанием

### Аккумулятор не заряжается.

- Если остаточная емкость аккумулятора составляет 94% или выше, зарядить его невозможно (стр. 446).
- Запрещается использовать любые другие аккумуляторы, кроме LP-E6N/LP-E6.

### Индикатор зарядного устройства мигает с большой частотой.

- Если (1) возникли неполадки с зарядным устройством или аккумулятором или (2) связь с аккумулятором производства стороннего производителя по каким-то причинам невозможна, схема защиты прекратит зарядку, а индикатор заряда будет часто мигать оранжевым цветом. В случае (1) отсоедините вилку кабеля зарядного устройства от разъема питания. Извлеките аккумулятор и снова установите его в зарядное устройство. Подождите несколько минут и снова подключите вилку кабеля питания к разъему питания. Если проблема не устранена, обратитесь к своему дилеру или в ближайший сервисный центр Canon.

### Индикатор зарядного устройства не мигает.

- При высокой температуре аккумулятора, установленного в зарядное устройство, зарядка не производится по соображениям безопасности (индикатор выключен). Если по какой-то причине температура аккумулятора во время зарядки вырастет, зарядка автоматически остановится (индикатор мигает). После снижения температуры аккумулятора зарядка автоматически возобновится.

### Камера не работает, хотя переключатель питания установлен в положение <ON>.

- Убедитесь, что закрыта крышка отсека аккумулятора (стр. 42).
- Убедитесь, что аккумулятор правильно установлен в камеру (стр. 42).
- Зарядите аккумулятор (стр. 40).
- Убедитесь, что закрыта крышка отсека карты памяти (стр. 43).

### Индикатор обращения к карте горит или продолжает мигать даже после установки переключателя питания в положение <OFF>.

- При выключении питания во время записи изображения на карту индикатор обращения к карте горит или мигает еще несколько секунд. После окончания записи изображения питание автоматически отключается.

### Отображение сообщение [Имеется ли на батарее/батареях логотип Canon?].

- Не используйте никакие другие аккумуляторы, кроме оригинальных LP-E6N/LP-E6.
- Извлеките и снова установите аккумулятор (стр. 42).
- Загрязненные контакты аккумулятора следует протирать мягкой тканью.

### Аккумулятор быстро разряжается.

- Используйте полностью заряженный аккумулятор (стр. 40).
- Возможно ухудшились технические характеристики аккумулятора. См. [**43: Инфор. о батарее**] для проверки эффективной емкости аккумулятора (стр. 446). При низкой эффективной емкости аккумулятора замените его новым.
- При выполнении перечисленных ниже действий возможное количество снимков сокращается:
  - Длительное нажатие кнопки спуска затвора наполовину.
  - Частая активация только функции автофокусировки без осуществления съемки.
  - Использование функции Image Stabilizer (Стабилизатор изображения) объектива.
  - Частое использование ЖК-экрана.
  - Длительная съемка в режиме Live View или видеосъемка.
  - Функция связи карты Eye-Fi включена.

### Камера самостоятельно выключается.

- Включена функция автоотключения. Если не требуется использовать автоотключение питания, установите для меню [**42: Автоотключение**] значение [**Запрещено**] (стр. 69).
- При установке для параметра [**42: Автоотключение**] значения [**Запрещено**] ЖК-экран будет отключаться после бездействия камеры в течение 30 мин. (питание камеры не выключается).



## Проблемы, связанные со съемкой

### Не удается установить объектив.

- Объективы EF-S и EF-M не поддерживаются (стр. 52).

### Видоискатель затемнен.

- Установите заряженный аккумулятор в камеру (стр. 40).

### Невозможна съемка или запись изображений.

- Проверьте, правильно ли установлена карта памяти (стр. 43).
- При использовании карты SD установите переключатель защиты от записи в положение записи/удаления (стр. 43).
- Если карта полностью заполнена, замените ее или освободите на ней место, удалив ненужные изображения (стр. 43, 358).
- Если попытаться сфокусироваться в режиме покадрового AF, когда в видоискателе мигает индикатор фокусировки <●>, съемка изображения будет невозможна. Для осуществления повторной автоматической фокусировки снова наполовину нажмите кнопку спуска затвора или сфокусируйтесь вручную (стр. 55, 141).

### Невозможно использовать карту.

- Если отображается сообщение об ошибке карты, см. стр. 46 или 487.

### Не удается зафиксировать фокус и изменить композицию кадра.

- Установите режим AF «Покадровый AF» (стр. 87). В режиме AI Servo AF или при использовании следящей AF в режиме AI Focus AF фиксация фокусировки невозможна (стр. 83).

## Для съемки приходится дважды полностью нажимать кнопку спуска затвора.

- Если для параметра [**4: Блокировка зеркала**] задано значение [Для съёмки дважды нажм. ,] измените его на значение [Запретить].

## Нерезкое или смазанное изображение.

- Установите переключатель режима фокусировки на объективе в положение <AF> (стр. 52).
- Для предотвращения сотрясения камеры аккуратно нажмите кнопку спуска затвора (стр. 54–55).
- Если объектив оснащен функцией Image Stabilizer (Стабилизатор изображения), установите переключатель IS в положение <ON>.
- В условиях недостаточной освещенности выдержка может увеличиться. Уменьшите выдержку (стр. 206), установите более высокую чувствительность ISO (стр. 158), используйте вспышку (стр. 244) или штатив.
- См. раздел «Уменьшение смазывания фотографий» на стр. 235.

## Меньшее количество точек AF.

- В зависимости от установленного на камеру объектива количество используемых точек AF и режимы точек AF будут различаться. Объективы разбиты на девять групп от A до I. Проверьте, к какой группе принадлежит ваш объектив. При использовании объектива из групп от F до H доступно меньшее количество точек автофокусировки (стр. 103–104).

## Точка AF мигает, или отображаются две точки AF.

- Информацию о подсветке или мигании точек AF при нажатии кнопки < > см. на стр. 94.
- Точка AF в зарегистрированной области мигает (стр. 94, 418).
- Отображаются выбранная вручную точка AF (или зона) и зарегистрированная точка AF (стр. 93, 418).

## Точки AF не загораются красным цветом.

- Точки AF загорятся красным цветом после завершения фокусировки в условиях низкой освещенности.
- В режимах <P>, <Tv>, <Av>, <M> и <B> можно настроить мигание точек AF красным цветом после завершения фокусировки (стр. 132).

## Низкая скорость серийной съемки.

- Скорость серийной съемки может уменьшаться в зависимости от выдержки, диафрагмы, состояния объекта, яркости, типа объектива, использования вспышки, температуры, типа аккумулятора, оставшегося заряда аккумулятора и других факторов (стр. 143).
- В режиме AI Servo AF скорость серийной съемки может снижаться в зависимости от объекта съемки и используемого объектива (стр. 143).
- При съемке с аккумулятором LP-E6 в холодную погоду (низкая температура аккумулятора) скорость высокоскоростной серийной съемки может снизиться (стр. 143).
- Скорость серийной съемки может снижаться при низком уровне заряда аккумулятора или при низкой освещенности (стр. 143).
- При использовании ручки-держателя аккумуляторов BG-E11 (продается отдельно) с аккумуляторами типоразмера AA/R6 максимальная скорость серийной съемки равна приibl. 3,0 кадра/с в режиме высокоскоростной серийной съемки.
- Если для параметра [ **4: Подавл. мерцания.** ] задано значение [ **Включено** ] и съемка происходит при мерцающем освещении, возможно снижение скорости серийной съемки, нарушение регулярности интервалов серийной съемки или увеличение задержки спуска затвора (стр. 191).

## Уменьшается максимальная длина серии при серийной съемке.

- При съемке объекта, имеющего множество мелких деталей (например, луг), размер файла будет больше и фактическая максимальная длина серии при серийной съемке будет меньше, чем указано на стр. 151.

### Невозможна съемка с соотношением сторон 4:3 или 16:9.

- При съемке с видеоскатером соотношения сторон 4:3 и 16:9 недоступны, даже если они заданы. В режиме Live View можно снимать изображения с соотношениями сторон 4:3 и 16:9 (стр. 154).

### Не удается установить значение чувствительности ISO 100. Невозможно выбрать расширение диапазона чувствительности ISO.

- Если для параметра [📷3: Приоритет светов] задано значение [Разрешен], чувствительность ISO можно задавать в диапазоне ISO 200 – ISO 6400. Даже если расширить доступный диапазон чувствительности ISO с помощью функции [Диапаз.выбора ISO], невозможно выбрать L (эквивалент ISO 50) или H (эквивалент ISO 12800). Если для параметра [📷3: Приоритет светов] задано значение [Запрещён], чувствительность может иметь значения ISO 100/125/160, L или H (стр. 187).

### Даже при установленной отрицательной компенсации экспозиции изображение выглядит ярким.

- Задайте для параметра [📷2: Auto Lighting Optimizer/📷2: Автокоррекция яркости] значение [Запрещена]. При выборе значения [Слабая], [Стандартная] или [Высокая] изображение может получаться ярким даже при отрицательной компенсации экспозиции или компенсации экспозиции вспышки (стр. 182).

### Не получается установить значение компенсации экспозиции, когда заданы ручная экспозиция и автоматическая установка чувствительности ISO одновременно.

- Подробнее о настройке компенсации экспозиции см. стр. 211.
- Даже если компенсация экспозиции задана, при съемке со вспышкой она не применяется.

### Невозможно задать шумоподавление при серийной съемке.

- Если для качества записи изображений выбран вариант «RAW» или «RAW+JPEG», задать [Шумопод.при серийн.съемке] невозможно.

### Изображение при съемке в режиме Live View и видеосъемке не отображается во время съемки с мультиэкспозицией.

- Если задано значение [Вкл:Сер.съем], экран режима Live View, просмотр изображения после съемки и просмотр изображений недоступны во время съемки (стр. 226).

### При съемке с мультиэкспозицией режим Live View отключается.

- Если выполнять съемку в режиме Live View при заданном значении [Вкл:Сер.съем], съемка в режиме Live View автоматически отменяется после съемки первого кадра. Снимайте второй и последующие кадры с помощью видоискателя.

### Изображение с мультиэкспозицией снимается с качеством RAW.

- Если задано качество записи изображений M RAW или S RAW, изображение с мультиэкспозицией записывается с качеством RAW (стр. 233).

### При использовании режима <Av> со вспышкой устанавливается длительная выдержка.

- При съемке в темное время суток, когда фон затемнен, выдержка автоматически удлиняется (низкая скорость синхронизации), за счет чего как для объекта, так и для заднего плана достигается правильное значение экспозиции. Чтобы избежать длинных выдержек, в меню [1: Управление вспышкой с камеры] для параметра [Выдержка синхр. вспышки в Av] задайте значение [1/200-1/60 с (авто)] или [1/200 с (фиксированная.)] (стр. 248).

### Вспышка не срабатывает.

- Убедитесь, что вспышка (или кабель PC-синхронизации) надежно установлена на камеру.
- При съемке в режиме Live View с использованием вспышек сторонних производителей установите для параметра [📷6: Бесшум.с ЖКД-вид.] значение [Запрещено] (стр. 266).

### Вспышка всегда срабатывает на полной мощности.

- При использовании любой другой вспышки вместо Speedlite серии EX вспышка всегда будет срабатывать на полной мощности (стр. 245).
- Если пользовательская функция вспышки для параметра [Режим замера вспышки] установлена на [Режим вспышки TTL] (авто-вспышка), вспышка срабатывает на полной мощности (стр. 253).

### Не удается установить компенсацию экспозиции вспышки.

- Если компенсация экспозиции вспышки уже задана на вспышке Speedlite, задать ее с камеры невозможно. Если компенсация экспозиции вспышки на вспышке Speedlite была отменена (установлена на 0), тогда ее можно установить с камеры.



### Не удается установить высокоскоростную синхронизацию в режиме <Av>.

- Установите в пункте [📷1: Управление вспышкой с камеры] для параметра [Выдержка синхр. вспышки в Av] значение [Авто] (стр. 248).

### При съемке в режиме Live View слышны звуки двух срабатываний затвора.

- При использовании вспышки каждый раз при съемке слышны звуки двух срабатываний затвора (стр. 257).







## При съемке в режиме Live View или при видеосъемке появляется белый значок или красный значок .

- Оба значка оповещают о повышении температуры внутри камеры. При отображении белого значка  может ухудшиться качество изображения при фотосъемке. Появление красного значка  предупреждает о том, что съемка в режиме Live View или видеосъемка вскоре автоматически прекратится (стр. 277, 317).

## Самопроизвольное прекращение видеосъемки.

- При низкой скорости записи на карту памяти видеосъемка может автоматически остановиться. Для получения информации о картах с поддержкой видеозаписи см. стр. 5. Чтобы проверить скорость записи карты памяти, посетите веб-сайт ее производителя.
- При достижении продолжительности видеосъемки значения 29 мин 59 с видеосъемка автоматически прекратится.

## Невозможно установить чувствительность ISO при видеосъемке.

- Если установлен режим съемки , , ,  или , чувствительность ISO устанавливается автоматически. В режиме  значение чувствительности ISO можно задавать свободно (стр. 287).

### При переключении на видеосъемку установленная вручную чувствительность ISO изменяется.

- При видеосъемке с ручной экспозицией «L» (эквивалент ISO 50) значение чувствительности ISO изменяется на ISO 100. Даже если переключиться обратно в режим фотосъемки, значение чувствительности ISO «L» не восстанавливается.

### Экспозиция меняется во время видеосъемки.

- При изменении выдержки или диафрагмы во время видеосъемки одновременно могут быть записаны изменения экспозиции.
- Это может привести к изменениям экспозиции независимо от того, изменяется или нет максимальная диафрагма объектива. В результате изменения экспозиции могут быть записаны.

### Во время видеосъемки изображение мигает или появляются горизонтальные полосы.

- Мигание, горизонтальные полосы (шумы) или неправильная экспозиция во время видеосъемки могут быть связаны с использованием флуоресцентных ламп, светодиодов или других источников света. Также могут быть зафиксированы изменения экспозиции (яркость) и цветового тона. В режиме <M> или <Tv> эту проблему можно уменьшить, установив более длительную выдержку. При интервальной съемке эта проблема может быть более заметна.

### При видеосъемке объект кажется искаженным.

- Если при съемке видео или при съемке движущихся объектов перемещать камеру влево или вправо (панорамирование), изображение может быть искажено. При интервальной съемке эта проблема может быть более заметна.



## При съемке фотографии во время видеозаписи видео останавливается.

- Для съемки фотографий во время видеосъемки рекомендуется использовать CF-карту с поддержкой режима UDMA или SD-карту UHS-I.
- Установка более низкого качества фотографий или уменьшение числа кадров в серии может устранить эту проблему.

## Временной код отключен.

- Съемка фотографий во время видеозаписи может привести к расхождению между фактическим временем и временным кодом. Если вы намерены использовать временной код для редактирования видео, делать фотографии во время видеосъемки не рекомендуется.

## Проблемы при выполнении операций

### Не удается поменять настройку с помощью <>, <> или <>.

- Сдвиньте переключатель блокировки <LOCK▶> влево (отмена блокировки, стр. 59).
- Проверьте настройку [ 3: Блокировка управления] (стр. 410).

### Кнопка или диск камеры не работают должным образом.

- Проверьте настройку [ 3: Назначение элементов управл.] (стр. 413).

## Проблемы отображения

### На экране меню отображается меньше вкладок и пунктов.

- В режиме **<A<sup>+</sup>>** отображаются только отдельные вкладки меню и операции. Задайте режим съемки **<P>**, **<Tv>**, **<Av>**, **<M>** или **<B>** (стр. 64).
- На вкладке **[★]** для параметра **[Отображ. меню]** задано значение **[Показ.только вкладку МОЁ МЕНЮ]** (стр. 436).

### Первым символом в названии файла является символ подчеркивания («\_»).

- Установите цветовое пространство sRGB. Если установлено пространство Adobe RGB, первым символом будет подчеркивание (стр. 193).

### Четвертый символ в названии файла меняется.

- В параметре **[📁1: Имя файла]** выберите уникальное имя файла для данной камеры или имя файла, зарегистрированное в пользовательских настройках 1 (стр. 196).

### Нумерация файлов начинается не с 0001.

- Если карта памяти уже содержит изображения, нумерация изображений может начаться не с номера 0001 (стр. 199).

### Отображаются неправильные дата и время съемки.

- Проверьте, установлены ли правильные дата и время (стр. 49).
- Проверьте часовой пояс и переход на летнее время (стр. 49–50).

## Дата и время не отображаются на изображении.

- Дата и время съемки не отображаются на изображении. Дата и время записываются в данных об изображении как информация о съемке. При печати можно добавить дату и время на фотографию, используя дату и время съемки, записанные в информации о съемке (стр. 385, 389).

## Отображается надпись [###].

- Если количество изображений на карте превышает число изображений, которое может отобразить камера, появляется обозначение [###] (стр. 339).

## Скорость отображения точки AF в видеоискателе замедленная.

- При низких температурах скорость отображения точек AF может уменьшаться вследствие технических особенностей устройства отображения точек AF, изготовленного на основе жидкокристаллической технологии. При комнатной температуре восстанавливается нормальная скорость отображения.

## Нечеткое изображение на ЖК-экране.

- Загрязненный ЖК-экран следует протирать мягкой тканью.
- При низких или высоких температурах возможно замедление смены изображений на ЖК-экране или экран может выглядеть темным. При комнатной температуре обычные свойства экрана восстанавливаются.

## Не появляется меню [Настройки Eye-Fi].

- Меню [Настройки Eye-Fi] отображается только в том случае, если в камеру установлена карта Eye-Fi. Если переключатель защиты от записи карты Eye-Fi установлен в положение **LOCK** (Блокировка), проверить состояние подключения и запретить передачу с помощью карты Eye-Fi невозможно (стр. 451).

## Проблемы при просмотре

### Часть изображения мигает черным.

- Для параметра [▶3: Выдел.перезкс.зон] задано значение [Разрешено] (стр. 325).

### На изображении отображается красный квадрат.

- Для параметра [▶3: Индик.точки AF] задано значение [Разрешено] (стр. 325).

### Не удается удалить изображение.

- Если изображение защищено, удалить его невозможно (стр. 334).

### Не удается воспроизвести видеозапись.

- Видеозаписи, обработанные на компьютере, невозможно воспроизвести на камере.

### При воспроизведении видео может быть слышен шум работы камеры.

- При работе с дисками камеры или объективом во время видеосъемки, записываются также производимые ими шумы. Рекомендуется использовать внешний микрофон (приобретается отдельно) (стр. 301).

### В видеозаписи содержатся неподвижные кадры.

- Если при использовании автоэкспозиции во время видеосъемки происходит резкое изменение величины экспозиции, запись останавливается на мгновение, пока не стабилизируется яркость. Если это происходит, производите съемку в режиме <M> (стр. 286).

### На телевизоре не отображается изображение.

- Проверьте, задано ли для параметра [**У3: ТВ-стандарт**] правильное значение [**Для NTSC**] или [**Для PAL**] (в зависимости от стандарта телевизора).
- Убедитесь, что разъем кабеля HDMI вставлен полностью (стр. 351).

### Для одной видеозаписи создается несколько файлов.

- Если размер файла видеозаписи достигает 4 ГБ, автоматически создается новый видеофайл (стр. 299).

### Устройство чтения карт памяти не распознает карту.

- При использовании некоторых устройств чтения карт памяти и компьютерных ОС возможно неверное распознавание CF-карт большой емкости или карт SDXC. В этом случае подключите камеру к компьютеру с помощью интерфейсного кабеля и передайте изображения на компьютер с помощью программы EOS Utility (ПО EOS, стр. 521).

### Не удается обработать изображение RAW.

- Изображения **M RAW** и **S RAW** невозможно обработать с помощью камеры. Для обработки таких изображений пользуйтесь программой EOS Digital Photo Professional (стр. 521).

### Не удается изменить размеры изображения или кадрировать его.

- Изменить размер изображений JPEG **S3**, **RAW**, **M RAW** и **S RAW** или кадрировать их с помощью камеры невозможно (стр. 369, 371).

## Проблемы с очисткой датчика изображения

### Затвор издает звуки при очистке датчика изображения.

- Если выбран вариант **[Выполнить очистку]**, слышен звук затвора, при этом съемка не происходит (стр. 374).

### Автоматическая очистка датчика изображения не работает.

- Если в течение короткого промежутка времени несколько раз изменить положение переключателя питания **<ON>/<OFF>**, значок **<[ ]>** может не появиться (стр. 47).

## Проблемы, связанные с печатью

### Эффектов печати меньше, чем перечислено в инструкции по эксплуатации.

- Содержимое, отображаемое на экране, различается в зависимости от принтера. В этой инструкции по эксплуатации перечислены все доступные эффекты печати (стр. 384).

## Проблемы соединения с компьютером

### Не удастся установить связь между камерой и компьютером при подключении их друг к другу.

- При использовании программы EOS Utility (ПО EOS) задайте для параметра **[5: Таймер интервала]** значение **[Отключено]** (стр. 306).

### Не удастся передать изображения в компьютер.

- Установите на компьютер ПО EOS (диск CD-ROM EOS Solution Disk) (стр. 521).
- Убедитесь, что на экране компьютера отображается главное окно EOS Utility.

## Коды ошибок

Номер ошибки

В случае неполадки в работе камеры выводится сообщение об ошибке. Следуйте инструкциям, выводимым на экран.

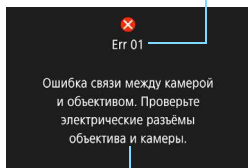

Причина и способы устранения

Номер	Сообщение об ошибке и способ ее устранения
01	<b>Ошибка связи между камерой и объективом. Проверьте электрические разъемы объектива и камеры.</b>
	→ Почистите электрические контакты камеры и объектива, используйте объектив Canon, либо извлеките и снова установите аккумулятор (стр. 25, 26, 42).
02	<b>Заново установите, замените карту * на другую или отформатируйте карту * с помощью камеры.</b>
	→ Извлеките карту и вставьте ее снова, замените или отформатируйте карту памяти (стр. 43, 67).
04	<b>Сохранение изображений невозможно. Карта памяти * заполнена. Замените карту памяти *.</b>
	→ Замените карту, сотрите ненужные изображения или отформатируйте карту (стр. 43, 67, 358).
06	<b>Невозможно выполнить очистку датчика изображения. Отключите и включите питание камеры.</b>
	→ Используйте переключатель питания (стр. 47).
10, 20 30, 40 50, 60 70, 80 99	<b>Съемка невозможна из-за ошибки. Отключите и включите камеру или переустановите аккумулятор.</b>
	→ Используйте переключатель питания, извлеките и снова установите аккумулятор или используйте объектив Canon (стр. 42, 47).

\* Если ошибка сохранилась, запишите номер ошибки и обратитесь в ближайший сервисный центр Canon.

# Технические характеристики

## • Тип

Тип:	Цифровая однообъективная зеркальная камера с автофокусировкой и автоэкспозицией
Носитель для записи:	CF-карты (типа I, поддерживается UDMA 7) Карты памяти SD/SDHC*/SDXC* * Поддерживаются карты UHS-I.
Размер датчика изображения:	Прибл. 36,0 x 24,0 мм
Совместимые объективы:	Объективы Canon EF * Объективы EF-S и EF-M не поддерживаются (35-мм эквивалент фокусного расстояния совпадает с указанным на объективе)
Крепление объектива:	Крепление Canon EF

## • Датчик изображения

Тип:	Датчик CMOS
Эффективные пиксели:	Прибл. 50,6 мегапиксела * С округлением до ближайшего значения, кратного 10 000.
Соотношение сторон:	3:2
Функция удаления пыли:	Авто/Вручную, добавление данных для удаления пыли

## • Система записи

Формат записи:	Файловая система для камер DCF 2.0
Тип изображения:	JPEG, RAW (14-разрядный оригинальный Canon), возможность одновременной записи RAW+JPEG
Число записываемых пикселей (полный кадр):	L (высокое разр.) : прибл. 50,3 мегапиксела (8688 x 5792) M1 (среднее разр. 1) : прибл. 39,3 мегапиксела (7680 x 5120) M2 (среднее разр. 2) : прибл. 22,1 мегапиксела (5760 x 3840) S1 (низкое разр. 1) : прибл. 12,4 мегапиксела (4320 x 2880) S2 (низкое разр. 2) : прибл. 2,5 мегапиксела (1920 x 1280) S3 (низкое разр. 3) : прибл. 0,35 мегапиксела (720 x 480) RAW : прибл. 50,3 мегапиксела (8688 x 5792) M-RAW : прибл. 28,0 мегапиксела (6480 x 4320) S-RAW : прибл. 12,4 мегапиксела (4320 x 2880)
Кадрирование/соотношение сторон:	Возможны съемка с кадрированием и съемка с заданным соотношением сторон. Полный кадр / прибл. 1,3x (кадрирование) / прибл. 1,6x (кадрирование) / 1:1 (соотнош. сторон) / 4:3 (соотнош. сторон) / 16:9 (соотнош. сторон)



Запись:	Стандартно, авт. выбор карты, отдельная запись, дублирование
Создание и выбор папки:	Возможно
Имя файла:	Код камеры / Польз. настройка 1 / Польз. настройка 2
Нумерация файлов:	Последовательная, Автосброс, Ручной сброс

### • Обработка изображения во время съемки

Стиль изображения:	Авто, Стандартное, Портрет, Пейзаж, Подробное, Нейтральное, Точное, Монохромное, Пользов. 1–3
Баланс белого:	Авто (приоритет атмосферы), авто (приоритет белого), предустановка (дневной свет, тень, облачно, лампы накаливания, флуоресцентные лампы, вспышка), ручной, установка цветовой температуры (прибл. 2500–10000 K), возможны коррекция и брекетинг баланса белого * Возможна передача информации о цветовой температуре вспышки
Шумоподавление:	Применяется к снимкам с длительной выдержкой и высокими значениями чувствительности ISO
Автоматическая коррекция яркости изображения:	Возможно использование Auto Lighting Optimizer (Автокоррекция яркости)
Приоритет светов:	Предусмотрен
Коррекция аберрации объектива:	Коррекция периферийной освещенности, коррекция хроматической аберрации

### • Видоискатель

Тип:	Пентапризма на уровне глаз
Угол охвата:	Прибл. 100% по вертикали/по горизонтали (с вынесенной окулярной точкой прибл. 21 мм, полный кадр)
Увеличение:	Прибл. 0,71x (-1 м <sup>-1</sup> с объективом с фокусным расстоянием 50 мм, установленным на бесконечность) Прибл. 21 мм (от центра линзы окуляра при -1 м <sup>-1</sup> )
Вынесенная окулярная точка:	
Встроенная диоптрийная регулировка:	Прибл. от -3,0 до +1,0 м <sup>-1</sup> (диоптрии)
Фокусировочный экран:	Фиксированный
Отображение сетки:	Предусмотрено
Электронный уровень:	Предусмотрен
Отображение настроек функций:	Аккумулятор, баланс белого, режим работы затвора, режим AF, режим замера, качество: JPEG/RAW, обнаружение мерцания, значок предупреждения !
Зеркало:	Быстродействующего типа
Просмотр глубины резкости:	Предусмотрен

## • Автофокус

Тип:	Формирование вторичного изображения TTL, определение разности фаз при помощи специального датчика автофокусировки
Точки AF:	61 (точки AF крестового типа: макс. 41 точка) * Число доступных точек AF, точек AF крестового типа и точек AF двойного крестового типа зависит от объектива. * Фокусировка двойного крестового типа при f/2.8 с 5 точками AF по вертикали в центре. (Группа AF: при использовании объективов группы A)
Диапазон яркости фокусировки:	EV -2 – 18 (условия: центральная точка AF, чувствительная к f/2.8, покaдровый AF, комнатная температура, ISO 100)
Функции фокусировки:	Покaдровый AF, AI Servo AF, AI Focus AF, ручная фокусировка (MF)
Режим выбора области AF:	AF по центру точки (ручной выбор), AF по одной точке (ручной выбор), расширение точки AF (ручной выбор: вверх, вниз, вправо, влево), расширение точки AF (ручной выбор: окружающие точки), зональная AF (ручной выбор зоны), большая зона AF (ручной выбор зоны), 61-точечный автоматический выбор AF
Условия автоматического выбора точки AF:	На основе настройки автофокусировки EOS iTR (Автофокусировка с использованием данных о лице/цвете) * iTR: Intelligent Tracking and Recognition (Интеллектуальное отслеживание и распознавание)
Инструмент конфигурации AF:	Случаи 1 – 6
Характеристики AI Servo AF:	Чувствительность отслеживания, ускорение/замедление отслеживания, автоматическое переключение точки AF
Пользовательские функции AF:	16 функций
Точная регулировка AF:	Точная настройка автофокусировки (единая для всех объективов или каждый объектив отдельно)
Лампа помощи AF:	Обеспечивается внешней вспышкой Speedlite для камер EOS

## • Управление экспозицией

Режим замера:	RGB+IR датчик замера с припл. 150 000 пикселей и 252-зонным TTL-замером при полностью открытой диафрагме Система EOS iSA (Intelligent Subject Analysis (интеллектуальный анализ объекта)) • Оценочный замер (связан со всеми точками AF) • Частичный замер (покрывает около 6,1% площади по центру видоискателя) • Точечный замер (покрывает около 1,3% площади по центру видоискателя) • Центральнo-взвешенный замер
Диапазон замера яркости:	EV 0 – 20 (при комнатной температуре, ISO 100)

Управление экспозицией:	Программная АЕ (Интеллектуальный сценарный режим, Программная), АЕ с приоритетом выдержки, АЕ с приоритетом диафрагмы, ручная экспозиция, ручная длительная выдержка
Чувствительность ISO (рекомендуемый индекс экспозиции):	Интеллектуальный сценарный режим: Чувствительность ISO 100 – ISO 3200 устанавливается автоматически Р, Tv, Av, M, B: Авт. ISO, ISO 100 – 6400 (с шагом 1/3 или 1 ступень) или расширение диапазона ISO до L (эквивалент ISO 50) или H (эквивалент ISO 12800)
Настройки чувствительности ISO:	Диапазон выбора ISO, автоматический диапазон ISO и максимальная выдержка при автоматической установке ISO
Компенсация экспозиции:	Ручная: $\pm 5$ ступеней с шагом 1/3 или 1/2 ступени АЕВ: $\pm 3$ ступени с шагом 1/3 или 1/2 ступени (может использоваться совместно с ручной компенсацией экспозиции)
Фиксация АЕ:	Авто: применяется после фокусировки в режиме «Покадровый АФ» с оценочным замером Ручная: кнопкой фиксации АЕ
Подавление мерцания:	Возможно
Таймер интервала:	Возможна настройка интервала съемки и счетчика кадров
Таймер ручной выдержки:	Возможно задание времени ручной длительной выдержки
<b>• Съёмка в режиме HDR</b>	
Настройка динамического диапазона:	Авто, $\pm 1$ , $\pm 2$ , $\pm 3$
Эффекты:	Натуральное, Худож. стандартное, Худож. ярко, Худож. масло, Худож. рельеф
Автоматическое совмещение изображения:	Предусмотрено
<b>• Мультиэкспозиция</b>	
Метод съемки:	Приоритет функции и управления, приоритет серийной съемки
Число экспозиций при мультиэкспозиции:	От 2 до 9 экспозиций
Управление мультиэкспозицией:	Сложение, Усреднение, Большая яркость, Меньшая яркость
<b>• Затвор</b>	
Тип:	Фокальный затвор с электронным управлением
Выдержка:	От 1/8000 с до 30 с (общий диапазон выдержек; доступный диапазон зависит от режима съемки), Ручная выдержка, X-синхронизация при 1/200 с
<b>• Система работы затвора</b>	
Режим работы затвора:	Покадровая съемка, высокоскоростная серийная съемка, низкоскоростная серийная съемка, бесшумная покадровая съемка, бесшумная серийная съемка, 10-секундная задержка автоспуска/спуска при дистанционном управлении, 2-секундная задержка автоспуска/спуска при дистанционном управлении

Скорость серийной съемки:	<p>Высокоскоростная серийная съемка: макс. 5,0 кадра/с</p> <p>Низкоскоростная серийная съемка: макс. 3,0 кадра/с</p> <p>Бесшумная серийная съемка: макс. 3,0 кадра/с</p>
Макс. длина серии (полный кадр):	<p>JPEG высокое разр./высокое кач-во: припл. 31 кадр (припл. 510 кадров)</p> <p>RAW: припл. 12 кадров (припл. 14 кадров)</p> <p>RAW+JPEG высокое разр./высокое кач-во: припл. 12 кадров (припл. 12 кадров)</p> <p>* Данные получены на основе принятых Canon условий тестирования (ISO 100 и стандартный стиль изображения) с CF-картой емкостью 8 Гбайт.</p> <p>* Данные в скобках относятся к CF-карте UDMA mode 7 при принятых Canon условиях тестирования.</p>

### • Внешняя вспышка Speedlite

Совместимые вспышки Speedlite:	Вспышка Speedlite серии EX
Экспозамер вспышки:	Автовспышка E-TTL II
Компенсация экспозиции вспышки:	±3 ступени с шагом 1/3 или 1/2 ступени
Фиксация FE:	Предусмотрена
PC-разъем:	Предусмотрен
Управление вспышкой:	Настройки вспышки, настройки пользовательских функций вспышки

### • Съемка в режиме Live View

Способ фокусировки:	<p>Система AF с определением контрастности (Лицо+Слежение, FlexiZone-Single)</p> <p>Ручная фокусировка (для проверки фокусировки возможно увеличение в 6 и 16 раз)</p> <p>Предусмотрена</p>
Непрерывная автофокусировка:	Предусмотрена
Диапазон яркости фокусировки:	EV 0 – 18 (при комнатной температуре, ISO 100)
Режим замера:	<p>Оценочный замер (315 зон), Частичный замер экспозиции (припл. 6,4% экрана Live View), Точечный замер (припл. 2,8% экрана Live View), Центральнo-взвешенный замер</p>
Диапазон замера яркости:	EV 0 – 20 (при комнатной температуре, ISO 100)
Бесшумная съемка:	Предусмотрена (Режим 1 и 2)
Отображение сетки:	3 типа

**• Видеосъемка**

Формат записи:	MOV
Видео:	MPEG-4 AVC/H.264 Переменная (средняя) скорость потока данных
Аудио:	Линейный PCM
Размер записываемого видео и частота кадров:	Full HD (1920x1080): 29.97p/25.00p/23.98p HD (1280x720) : 59.94p/50.00p VGA (640x480) : 29.97p/25.00p
Метод сжатия данных:	ALL-I (Для редактирования/только I) / IPB (Стандарт)
Размер файла:	Full HD (29.97p/25.00p/23.98p)/ALL-I : прил. 654 МБ/мин Full HD (29.97p/25.00p/23.98p)/IPB (Стандарт) : прил. 225 МБ/мин HD (59.94p/50.00p)/ALL-I : прил. 583 МБ/мин HD (59.94p/50.00p)/IPB (Стандарт) : прил. 196 МБ/мин VGA (29.97p/25.00p)/IPB (Стандарт) : прил. 78 МБ/мин
Требования к карте: (Скорость записи/ чтения):	[CF-карта] ALL-I: 30 МБ/с или выше, IPB: 10 МБ/с или выше [SD-карта] ALL-I: 20 МБ/с или выше, IPB: 6 МБ/с или выше
Способ фокусировки:	Система AF с определением контрастности (Лицо+Слежение, FlexiZone-Single) Ручная фокусировка (для проверки фокусировки возможно увеличение в 6 и 16 раз)
Видео Servo AF:	Возможна
Диапазон яркости фокусировки:	EV 0 – 18 (при комнатной температуре, ISO 100)
Режим замера:	Центрально-взвешенный и оценочный замеры с датчиком изображения * Устанавливается автоматически в соответствии с режимом фокусировки
Диапазон замера яркости:	EV 0 – 20 (при комнатной температуре, ISO 100)
Управление экспозицией:	Съемка с автоэкспозицией (Программная AE для видеосъемки), AE с приоритетом выдержки, AE с приоритетом диафрагмы, Ручная экспозиция ±3 ступени с шагом 1/3 или 1/2 ступени
Компенсация экспозиции:	
Чувствительность ISO (рекомендуемый индекс экспозиции):	Интеллектуальный сценарный режим, Tv: автоматически задается в диапазоне ISO 100 – ISO 6400 P, Av, B: автоматически задается в диапазоне ISO 100 – ISO 6400, возможно расширение до H (эквивалент ISO 12800) M: Авто ISO (задается автоматически в диапазоне ISO 100 – ISO 6400), ручная установка ISO 100 – ISO 6400 (с шагом в 1/3 ступени или в целую ступень), можно расширить до H (эквивалент ISO 12800)
Временной код:	Поддерживается
Пропуск кадров:	Совместимо с режимами 59.94p/29.97p

Запись звука:	Встроенный монофонический микрофон, предусмотрен разъем для внешнего стереофонического микрофона Предусмотрена возможность регулировки уровня записи звука; возможно использование фильтра ветра и аттенюатора
Отображение сетки:	3 типа
Интервальная съемка:	Возможно задание интервала съемки и числа кадров Возможен просмотр требуемого времени съемки, длительности воспроизведения и оставшейся емкости карты
Съемка фотографий:	Возможна
<b>• ЖК-экран</b>	
Тип:	Цветной жидкокристаллический дисплей TFT
Размер экрана	Широкоэкранный, 8,1 см (3,2 дюйма) (3:2), пригл.
и разрешение:	1,04 млн. точек
Настройка яркости:	Авто (Темное, Стандартное, Светлое), Ручная (7 уровней)
Электронный уровень:	Предусмотрен
Языки интерфейса:	25
Отображение справки:	Возможно
<b>• Просмотр</b>	
Формат отображения изображений:	Одиночное изображение (без информации о съемке), одиночное изображение (с простой информацией), одиночное изображение (с информацией о съемке: подробная информация, объектив/гистограмма, баланс белого, стиль изображения 1, стиль изображения 2, цветовое пространство/шумоподавление, коррекция аберрации объектива), индексный режим (4/9/36/100 изображений), два изображения
Выделение переэкспонированных зон:	Переэкспонированные зоны мигают
Индикация точки AF	Предусмотрена
Отображение сетки:	3 типа
Увеличение при просмотре:	Пригл. 1,5x – 16x, можно задать начальное увеличение и исходное положение
Способ просмотра изображений:	Одиночное изображение, переход через 10 изображений, переход через 100 изображений, отображать по дате съемки, отображать по папке, отображать только видеозаписи, отображать только фотографии, отображать только защищенные изображения, отображать по оценке
Поворот изображения:	Предусмотрен
Оценка:	Предусмотрена
Просмотр видеозаписи:	Предусмотрен (ЖК-экран, разъем HDMI) Встроенный динамик
Слайд-шоу:	Все изображения, по дате, по папке, видеозаписи, фотографии, защищенные изображения, по оценке
Защита изображений:	Возможна
Копирование изображений:	Возможно

## • Последующая обработка изображений

Обработка изображений RAW в камере:	Настройка яркости, баланс белого, стиль изображения, Auto Lighting Optimizer (Автокоррекция яркости), шумоподавление при высоких значениях ISO, качество записи изображений JPEG, цветовое пространство, коррекция периферийной освещенности, коррекция искажений, коррекция хроматической аберрации
Изменение размера:	Предусмотрено
Кадрирование:	Предусмотрено

## • Прямая печать

Совместимые принтеры:	PictBridge-совместимые принтеры
Печатаемые изображения:	Изображения JPEG и RAW
Заказ печати:	Поддержка DPOF версии 1.1

## • Передача изображений

Файлы, доступные для передачи:	Фотографии (изображения JPEG, RAW, RAW+JPEG), видеозаписи
--------------------------------	---

## • Пользовательские функции

Пользовательские функции:	16
Пользовательское быстрое управление:	Предусмотрено
Мое меню:	Можно зарегистрировать до 5 экранов
Пользовательские режимы съемки:	Регистрация в положениях диска установки режима C1, C2 и C3
Информация об авторских правах:	Разрешен ввод и добавление текста

## • Интерфейс

Цифровой разъем:	Сверхскоростной USB (USB 3.0) Связь с компьютером, прямая печать, подключение беспроводного передатчика файлов WFT-E7 (версии 2), GPS-приемника GP-E2 и станции Connect Station CS100
Выходной мини-разъем HDMI:	Тип C (автоматическое переключение разрешения), CEC-совместимый
Входной разъем для внешнего микрофона:	Мини-гнездо диаметром 3,5 мм, стерео
Разъем дистанционного управления:	Для пультов ДУ типа N3
Беспроводной пульт ДУ:	Совместимость с пультом ДУ RC-6
Карта Eye-Fi:	Поддерживается

## • Питание

Аккумулятор:	Аккумулятор LP-E6N/LP-E6, количество – 1 * Возможно питание от сети переменного тока с помощью комплекта сетевого питания АСК-Е6 * При установленной ручке-держателе аккумуляторов BG-E11 возможно использование элементов питания/аккумуляторов типоразмера AA/LR6
Информация об аккумуляторе:	Оставшийся заряд, количество кадров, эффективная емкость и возможность регистрации аккумулятора
Возможное количество снимков:	При съемке с видеоискателем: Прибл. 700 кадров при комнатной температуре (23 °С) и прибл. 660 кадров при низких температурах (0 °С). При съемке в режиме Live View: Прибл. 220 кадров при комнатной температуре (23 °С) и прибл. 210 кадров при низких температурах (0 °С). * При полностью заряженном аккумуляторе LP-E6N.
Продолжительность видеосъемки:	Всего прибл. 1 ч 30 мин при комнатной температуре (23 °С) Всего прибл. 1 ч 25 мин при низких температурах (0 °С). * При полностью заряженном аккумуляторе LP-E6N.

## • Габариты и вес

Габариты (Ш x В x Г):	Прибл. 152,0 x 116,4 x 76,4 мм
Вес:	Прибл. 930 г (рекомендации CIPA) Прибл. 845 г (только корпус)

## • Условия эксплуатации

Диапазон рабочих температур:	0 – 40 °С
Рабочая влажность:	85% или ниже

## • Аккумулятор LP-E6N

Тип:	Литиево-ионный аккумулятор
Номинальное напряжение:	7,2 В=
Емкость аккумулятора:	1865 мАч
Диапазон рабочих температур:	0 – 40 °С
Рабочая влажность:	85% или ниже
Габариты (Ш x В x Г):	Прибл. 38,4 x 21,0 x 56,8 мм
Вес:	Прибл. 80 г (без защитной крышки)



**• Зарядное устройство LC-E6**

Поддерживаемые аккумуляторы:	Аккумулятор LP-E6N/LP-E6
Время зарядки:	прибл. 2 ч 30 мин
Номинальное входное напряжение:	100 – 240 В~ (50/60 Гц)
Номинальное выходное напряжение:	8,4 В= / 1,2 А
Диапазон рабочих температур:	5 – 40 °С
Рабочая влажность:	85% или ниже
Габариты (Ш x В x Г):	Прибл. 69,0 x 33,0 x 93,0 мм
Вес:	Прибл. 130 г

**• Зарядное устройство LC-E6E**

Поддерживаемые аккумуляторы:	Аккумулятор LP-E6N/LP-E6
Длина кабеля питания:	Прибл. 1 м
Время зарядки:	прибл. 2 ч 30 мин
Номинальное входное напряжение:	100 – 240 В~ (50/60 Гц)
Номинальное выходное напряжение:	8,4 В= / 1,2 А
Диапазон рабочих температур:	5 – 40 °С
Рабочая влажность:	85% или ниже
Габариты (Ш x В x Г):	Прибл. 69,0 x 33,0 x 93,0 мм
Вес:	Прибл. 125 г (без кабеля питания)

- Все указанные технические характеристики являются общими для моделей EOS 5DS и EOS 5DS R.
- Все данные, перечисленные выше, рассчитаны по стандартам и инструкциям тестирования CIPA (Ассоциация производителей камер и устройств обработки изображения).
- Указанные габариты и вес основаны на Рекомендациях CIPA (кроме веса только корпуса камеры).
- Технические характеристики и внешний вид могут быть изменены без предварительного уведомления.
- В случае неполадок при установке на камеру объектива другого производителя (не Canon) обращайтесь к производителю объектива.

## Товарные знаки

- Adobe является товарным знаком корпорации Adobe Systems Incorporated.
- Microsoft и Windows являются товарными знаками или зарегистрированными товарными знаками корпорации Microsoft Corporation в США и/или других странах.
- Macintosh и Mac OS являются товарными знаками или зарегистрированными товарными знаками корпорации Apple Inc. в США и других странах
- CompactFlash является товарным знаком корпорации SanDisk Corporation.
- Логотип SDXC является товарным знаком SD-3C, LLC.
- HDMI, логотип HDMI и High-Definition Multimedia Interface являются товарными знаками или зарегистрированными товарными знаками HDMI Licensing LLC.
- Все остальные товарные знаки являются собственностью соответствующих владельцев.

## О лицензии на MPEG-4

«На данный продукт распространяется лицензия на основании патента AT&T на стандарт MPEG-4, предоставляющая потребителю право его использования для кодирования видео в соответствии со стандартом MPEG-4 и/или декодирования видео в соответствии со стандартом MPEG-4, закодированного только (1) для личного и некоммерческого использования или (2) поставщиком видеоматериалов, имеющим лицензию на основании патента AT&T на поставку видео в соответствии со стандартом MPEG-4. Не предоставляется явной или подразумеваемой лицензии на любое другое использование стандарта MPEG-4.»

## About MPEG-4 Licensing

«This product is licensed under AT&T patents for the MPEG-4 standard and may be used for encoding MPEG-4 compliant video and/or decoding MPEG-4 compliant video that was encoded only (1) for a personal and non-commercial purpose or (2) by a video provider licensed under the AT&T patents to provide MPEG-4 compliant video. No license is granted or implied for any other use for MPEG-4 standard.»

\* Notice displayed in English as required.

### **Рекомендуется использовать оригинальные аксессуары Canon**

Данное изделие разработано для достижения максимального результата при использовании с оригинальными аксессуарами Canon.

Компания Canon не несет ответственности за повреждения данного изделия и/или за такие происшествия, как пожар, вызванные неисправностями неоригинальных аксессуаров Canon (например, протечка или взрыв аккумулятора). Учтите, что данная гарантия не распространяется на ремонт, связанный с поломкой из-за использования неоригинальных аксессуаров Canon, однако такой ремонт может быть выполнен на платной основе.



Аккумулятор LP-E6N/LP-E6 предназначен только для изделий марки Canon. Компания Canon не несет ответственности за неполадки или происшествия, вызванные использованием несовместимых аккумуляторов, зарядных устройств или других изделий.



**ПРЕДУПРЕЖДЕНИЕ:**

ПРИ УСТАНОВКЕ АККУМУЛЯТОРА НЕСООТВЕТСТВУЮЩЕГО ТИПА ВОЗМОЖЕН ВЗРЫВ. УТИЛИЗАЦИЯ ИСПОЛЬЗОВАННЫХ АККУМУЛЯТОРОВ ДОЛЖНА ПРОИЗВОДИТЬСЯ В СООТВЕТСТВИИ С МЕСТНЫМИ ТРЕБОВАНИЯМИ.

































# 15

## Просмотр инструкций по эксплуатации на диске DVD-ROM/загрузка изображений в компьютер

В этой главе объясняется порядок просмотра инструкций по эксплуатации камеры и программного обеспечения на компьютере (с прилагаемого диска DVD-ROM), способ загрузки изображений с камеры в компьютер, содержится обзор программного обеспечения на диске EOS Solution Disk (CD-ROM) и объясняется, как установить программное обеспечение на компьютер.



**EOS Camera Instruction  
Manuals Disk**



**EOS Solution Disk**  
(Программное  
обеспечение)

## Просмотр диска EOS Camera Instruction Manuals Disk (DVD-ROM) ■



На диске EOS Camera Instruction Manuals Disk (DVD-ROM) содержатся указанные ниже электронные руководства (в формате PDF).

- **Инструкция по эксплуатации**

Содержит объяснения всех функций камеры и процедур, включая основное содержание.

- **Инструкции по эксплуатации программного обеспечения**

Инструкции по эксплуатации программного обеспечения в формате PDF для программного обеспечения, представленного на диске EOS Solution Disk (см. стр. 521).

## Просмотр диска EOS Camera Instruction Manuals Disk (DVD-ROM)

[WINDOWS]



### EOS Camera Instruction Manuals Disk

Скопируйте инструкции по эксплуатации в формате PDF с диска на свой компьютер.

- 1 Установите диск EOS Camera Instruction Manuals Disk (DVD) в дисковод дисков DVD-ROM компьютера.
- 2 Дважды щелкните значок **[Мой компьютер]** на рабочем столе, затем дважды щелкните значок дисковода DVD-ROM, в который установлен диск.
- 3 Щелкните на названии нужной инструкции по эксплуатации.
  - Выберите язык и операционную систему.
  - ▶ Отображается указатель инструкций по эксплуатации.



Для просмотра инструкций по эксплуатации (файлов в формате PDF) необходимо установить программу Adobe Reader (рекомендуется использовать последнюю версию). Если программа Adobe Reader не установлена на компьютере, установите ее. Для сохранения инструкции в формате PDF в компьютере используйте функцию «Сохранить» программы Adobe Reader. Подробнее об использовании программы Adobe Reader см. в меню справки программы Adobe Reader.



- Инструкция по эксплуатации камеры (PDF) содержит ссылки на страницы, что позволяет легко перейти на нужную страницу. Для перехода на нужную страницу достаточно щелкнуть номер страницы в содержании или алфавитном указателе.

## Просмотр диска EOS Camera Instruction Manuals Disk (DVD-ROM)

### [MACINTOSH]



### EOS Camera Instruction Manuals Disk

Скопируйте инструкции по эксплуатации в формате PDF с диска на свой компьютер.

- 1 Установите диск EOS Camera Instruction Manuals Disk (DVD) в дисковод дисков DVD-ROM компьютера Macintosh.
- 2 Дважды щелкните мышью значок диска.
- 3 Дважды щелкните мышью файл START.html.
- 4 Щелкните на названии нужной инструкции по эксплуатации.
  - Выберите язык и операционную систему.
  - ▶ Отображается указатель инструкций по эксплуатации.



Для просмотра инструкций по эксплуатации (файлов в формате PDF) необходимо установить программу Adobe Reader (рекомендуется использовать последнюю версию). Если программа Adobe Reader не установлена на компьютере Macintosh, установите ее.

Для сохранения инструкции в формате PDF в компьютере используйте функцию «Сохранить» программы Adobe Reader. Подробнее об использовании программы Adobe Reader см. в меню справки программы Adobe Reader.

- Инструкция по эксплуатации камеры (PDF) содержит ссылки на страницы, что позволяет легко перейти на нужную страницу. Для перехода на нужную страницу достаточно щелкнуть номер страницы в содержании или алфавитном указателе.

# Загрузка изображений в компьютер

При помощи программного обеспечения EOS можно загрузить изображения с камеры в компьютер. Существует два способа загрузки изображений.

## Загрузка изображений с камеры, подключенной к компьютеру

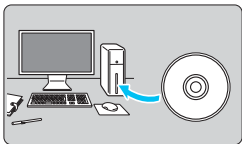

### 1 Установите программное обеспечение (стр. 521).

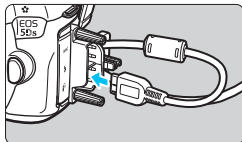

### 2 С помощью прилагаемого интерфейсного кабеля подключите камеру к компьютеру.

- Используйте интерфейсный кабель, поставляемый с камерой.
- При подсоединении кабеля к камере используйте устройство защиты кабеля (стр. 36). Подсоедините кабель к цифровому разъему камеры так, чтобы значок <math>\llcorner \leftarrow \infty</math> на разъеме был обращен к задней стороне камеры.
- Подключите разъем кабеля к USB-порту компьютера.

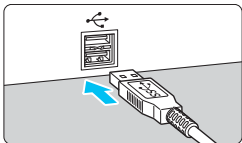

### 3 С помощью программы EOS Utility перенесите изображения.

- Подробные сведения см. в «EOS Utility Инструкция по эксплуатации» (стр. 516).



Используйте прилагаемый интерфейсный кабель или интерфейсный кабель от Canon (стр. 454). При подключении интерфейсного кабеля используйте прилагаемое устройство защиты кабеля (стр. 36).

## Загрузка изображений с помощью устройства чтения карт памяти

Для загрузки изображений в компьютер можно использовать устройство чтения карт памяти.

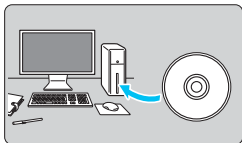

**1** Установите программное обеспечение (стр. 521).

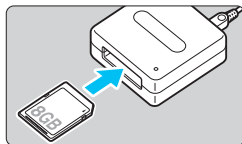

**2** Вставьте карту памяти в устройство чтения карт памяти.

**3** Для загрузки таких изображений используйте программу Digital Photo Professional.

- Подробнее см. инструкцию по эксплуатации Digital Photo Professional (стр. 516).

 При загрузке изображений из камеры в компьютер при помощи устройства чтения карт памяти без программного обеспечения EOS скопируйте папку DCIM с карты в компьютер.



# Обзор программного обеспечения



## EOS Solution Disk

Этот диск содержит указанное ниже программное обеспечение для цифровых камер EOS.



Обратите внимание, что программное обеспечение, поставляемое с камерами предыдущих моделей, может не поддерживать форматы фотографий и видео данной модели камеры. Используйте программное обеспечение, поставляемое с данной камерой.

### 1 EOS Utility

Программное обеспечение для установления связи между камерой и компьютером

- Позволяет загружать снятые камерой изображения (фотографии/видео) в компьютер.
- Позволяет задавать различные настройки камеры с компьютера.
- Обеспечивает дистанционную съемку фотографий с помощью камеры, подключенной к компьютеру.

### 2 Digital Photo Professional

Программное обеспечение для просмотра и редактирования

- Позволяет с высокой скоростью просматривать, редактировать и печатать снятые изображения на компьютере.
- Позволяет редактировать изображения, не внося изменения в оригиналы.
- Предназначено для широкого круга пользователей, от любителей до профессионалов. Особенно рекомендуется пользователям, снимающим в основном изображения RAW.

### 3 Picture Style Editor

Программное обеспечение для создания файлов стилей изображения

- Данное программное обеспечение предназначено для пользователей, обладающих достаточным опытом обработки изображений.
- Позволяет редактировать стиль изображения в соответствии с характеристиками вашего изображения, а также создавать/сохранять оригинальный файл стиля изображения.

# Установка программного обеспечения

## Установка программного обеспечения (Windows)

Поддерживаемые ОС **Windows 8.1** **Windows 8** **Windows 7**

**1** Убедитесь, что камера не подключена к компьютеру.



- **Не подключайте камеру к компьютеру до установки программного обеспечения. В противном случае программное обеспечение будет установлено неправильно.**
- Если установлена предыдущая версия, переустановите программное обеспечение в соответствии с приведенными ниже шагами. (Новая версия перезапишет предыдущую версию.)

**2** Установите диск EOS Solution Disk (CD-ROM).

**3** Выберите регион, страну и язык.

**4** Для начала установки нажмите кнопку [**Простая установка**].

- Для выполнения установки следуйте указаниям на экране.
- Установите Microsoft Silverlight, если появится соответствующее всплывающее окно.

**5** По завершении установки нажмите кнопку [**Готово**].

**6** Извлеките компакт-диск.

## Установка программного обеспечения (Macintosh)

Поддерживаемые ОС **MAC OS X 10.8 – 10.10**

**1** Убедитесь, что камера не подключена к компьютеру.



- **Не подключайте камеру к компьютеру до установки программного обеспечения. В противном случае программное обеспечение будет установлено неправильно.**
- Если установлена предыдущая версия, переустановите программное обеспечение в соответствии с приведенными ниже шагами. (Новая версия перезапишет предыдущую версию.)

**2** Установите диск EOS Solution Disk (CD-ROM).

- На рабочем столе компьютера дважды щелкните мышью значок диска CD-ROM для его открытия, затем дважды щелкните мышью значок **[setup]**.

**3** Выберите регион, страну и язык.

**4** Для начала установки нажмите кнопку **[Простая установка]**.

- Для выполнения установки следуйте указаниям на экране.

**5** По завершении установки нажмите кнопку **[Перезагрузка]**.

**6** После перезагрузки компьютера извлеките компакт-диск.



# Алфавитный указатель

1:1 (соотношение сторон) .....	154, 262
1,3x (кадрирование) .....	154, 262
1,6x (кадрирование) .....	154, 262
1280x720 (видео) .....	297
16:9 (соотношение сторон) .....	154, 262
1920x1080 (видео) .....	297
4:3 (соотношение сторон) .....	154, 262
61-точечный автоматический выбор автофокусировки .....	91, 97
640x480 (видео) .....	297

## A

 (Интеллектуальный сценарный режим) .....	80
Adobe RGB .....	193
AE с приоритетом выдержки .....	206, 281
AE с приоритетом диафрагмы .....	208, 282
AEB (Автоматический брекетинг экспозиции) .....	215, 403
AI FOCUS (AI Focus AF) .....	88
AI SERVO (AI Servo AF) .....	88
Автоматическое переключение точки AF .....	116
Датчик автофокусировки .....	99
Индикатор режима автофокусировки .....	89, 132
Точки AF загораются красным цветом .....	89, 132
Ускорение/замедление слежения .....	115
Чувствительность отслеживания .....	114
ALL-I (для редактирования/ только I) .....	298
Auto Lighting Optimizer (Автоматическая коррекция яркости) .....	79, 182
Av (AE с приоритетом диафрагмы) .....	208, 282

## B

B (Ручная выдержка) .....	218, 280
buSY (BUSY) .....	153

## C

CF-карта → Карты .....	
CLn .....	377

## D

D+ .....	187
DPOF (Цифровой формат управления печатью) .....	389

## E

Erg .....	29, 487
exFAT .....	68

## F

FEB .....	251
Full High-Definition (Full HD) .....	279, 297

## H

HD (видео) .....	297
HDMI .....	36, 342, 351
HDMI CEC .....	352
HDR .....	221

## I

IPB (стандартный) .....	298
iTR AF .....	129

## J

JPEG .....	149, 151
------------	----------

## L

LOCK .....	59, 410
------------	---------

## M

M (Ручная экспозиция) .....	210, 286
M-Fn .....	92, 126, 415, 417
M-RAW (Среднее разрешение RAW) .....	149, 151, 152

## N

NTSC .....	297, 351, 467
------------	---------------

## O

ONE SHOT (Покадровый AF) .....	87
--------------------------------	----

## P

P (Программная AE) .....	204, 280
PAL .....	297, 351, 467

PC-разъем.....	245
PictBridge.....	379

**Q**

<b>Q</b>	
(Быстрое управление).....	61, 263, 296, 340

**R**

RAW.....	149, 151, 152
RAW+JPEG.....	149, 151

**S**

SD (VGA/видео).....	297
SD, SDHC, SDXC, карты → Карты	
Servo AF.....	83, 88, 313
S-RAW (Низкое разрешение RAW).....	149, 151, 152
sRGB.....	193

**T**

Tv (Автоэкспозиция с приоритетом выдержки).....	206, 281
---	----------

**U**

Ultra DMA (UDMA).....	44
-----------------------	----

**V**

VGA (видео).....	297
------------------	-----

**A**

Авто (A).....	165
Автоспроизведение.....	348
Автоматический выбор (AF).....	91, 97
Автоматический выбор карты.....	147
Автоотключение.....	47, 69
Автоповорот вертикально ориентированных изображений.....	362
Автосброс.....	200
Автоспуск.....	144, 238
Автофокусировка.....	85
Выбор точки AF.....	93, 421
Группа AF.....	100
Данные о лицах.....	129
Данные о цвете.....	129

Звуковой сигнал.....	69
Изменение композиции.....	83, 217
Инструмент конфигурации автофокусировки.....	109
Кнопка AF-ON (Включение AF).....	55, 414, 416
Лампа помощи AF.....	121
Метод AF.....	268, 315
Несфокусированное изображение.....	54, 55, 474
Объекты, сложные для AF.....	140, 273
Ограничение AF f/8.....	99, 104
Пользовательская настройка.....	118
Прямой выбор точки AF.....	421
Рамка области автофокусировки.....	91, 97
Расширение точки AF.....	90, 95
Регистрация точки AF.....	418
Режим AF.....	86
Режим выбора области автофокусировки.....	90, 92, 95
Ручная фокусировка (MF).....	141, 275
Точка AF.....	90, 93, 95, 99
Точная настройка автофокусировки.....	134
Уменьшенная точка AF.....	31, 95
Фокусировка двойного крестового типа.....	99
Фокусировка крестового типа.....	99

## Автофокусировка → AF

Автофокусировка по одной точке.....	90, 95, 271
Автофокусировка по центру точки.....	90, 95
Аккумулятор.....	40, 42, 48, 446
Аксессуары.....	3
Аттенюатор.....	301

**Б**

Баланс белого (WB) Авто.....	175
Баланс белого (ББ).....	174
Брекетинг.....	180
Коррекция.....	179
Персональный.....	177
Ручной.....	176

Установка цветовой температуры .....	178
Безопасный сдвиг .....	405
Бесшумная съемка	
Бесшумная покадровая съемка .....	142
Бесшумная серийная съемка .....	142
Бесшумная съемка в режиме LV .....	266, 315
Блокировка зеркала .....	234
Блокировка управления .....	59, 410
Брекетинг	
АЕВ (Автоматический брекетинг экспозиции) .....	215, 403
FEB (брекетинг экспозиции вспышки) .....	251
ББ-брек. (брекетинг баланса белого) .....	180, 403
Бытовая электросеть .....	450

**В**

Видеозаписи .....	279
АЕ с приоритетом выдержки .....	281
АЕ с приоритетом диафрагмы .....	282
Servo AF .....	313
Аттенюатор .....	301
Бесшумная съемка .....	315
Бесшумное управление .....	302
Быстрое управление .....	296
Временной код .....	303
Длительность записи .....	298
Запись звука .....	300
Интервальная съемка .....	306
Кнопка видеосъемки .....	280, 316
Метод автофокусировки .....	295, 315
Метод сжатия данных .....	298
Микрофон .....	280, 301
Непрерывный .....	303
Отображение информации .....	289
Отсчёт .....	303
Пропуск кадров .....	305
Просмотр .....	342, 344
Просмотр видеозаписей .....	342
Просмотр на телевизоре .....	342, 351
Размер видеозаписи .....	297
Размер файла .....	298, 299
Сетка .....	315

Счетчик записи/просмотра .....	304
Съемка с автоэкспозицией .....	280
Съемка с ручной экспозицией .....	286
Таймер замера экспозиции .....	316
Удаление первого и последнего фрагментов видеозаписи .....	346
Установка начального времени .....	303
Фиксация АЕ .....	284
Фильтр ветра .....	301
Фотографии .....	293
Частота кадров .....	297
Чистое время .....	303
Видеозаписи высокой четкости (HD) .....	297
Видеоискатель .....	31
Диоптрийная регулировка .....	54
Отображение информации .....	77
Сетка .....	74
Электронный уровень .....	76
Внешняя вспышка Speedlite → Вспышка	
Возможная длительность записи (видео) .....	291, 298
Возможное количество снимков .....	48, 151, 257
Воспроизведение .....	319
Временной код .....	303
Время просмотра изображения .....	70
Вспышка (Speedlite) .....	243
FEB (брекетинг экспозиции вспышки) .....	251
Внешняя вспышка .....	244
Выдержка синхронизации вспышки .....	245, 248
Выдержка синхронизации вспышки в режиме Av .....	248
Компенсация экспозиции вспышки .....	244, 251
Пользовательские функции .....	253
Режим съемки со вспышкой .....	249
Ручной режим .....	249
Синхронизация (по 1 или по 2 шторке) .....	251
Управление вспышкой .....	247
Фиксация экспозиции .....	244
Вспышка (вспышка Speedlite)	
Контакты синхронизации вспышки .....	26
Вспышки других производителей .....	245
Встроенное ПО .....	468

Выделение переэкспонированных зон .....	325
Высокое разрешение (качество записи изображений) .....	149, 151
Высокое разрешение (качество записи изображений) .....	151, 369
Высокоскоростная серийная съемка .....	142

**Г**

Гистограмма (Яркость/RGB) .....	258, 289, 326
Главный диск управления .....	56
Горячий башмак .....	26, 244
Громкость (просмотр видеозаписи) .....	345

**Д**

Данные для удаления пыли .....	375
Дата/время .....	49
Датчик внешней освещенности .....	28, 361
Джойстик .....	58
Динамик .....	28, 344
Диоптрийная регулировка .....	54
Диск быстрого управления .....	57
Диск установки режима .....	33, 56
Диски	
Главный диск управления .....	56
Диск быстрого управления .....	57
Дистанционный переключатель .....	237
Длительные выдержки .....	218
Для каждого объектива .....	136
Для редактирования (ALL-I) .....	298
Доступность функций в зависимости от режима съемки .....	456
Дублирование .....	147

**Ж**

ЖК-дисплей .....	29
Подсветка .....	59
ЖК-экран .....	24
Вызов меню .....	64, 460
Настройка яркости .....	361
Настройки функций съемки .....	60, 444
Просмотр изображения .....	319
Электронный уровень .....	75, 76

**З**

Загрузка изображений (в компьютер) .....	519
Зарядка .....	40
Зарядное устройство .....	34, 40
Защита изображений .....	334
Звуковой сигнал .....	69, 81, 144
Значки сцены .....	260, 285
Значок .....	8
Значок <b>MENU</b> .....	8
Значок предупреждения .....	409
Значок ☆ (Творческая зона) .....	8
Зональная автофокусировка .....	91, 96

**И**

Изменение размера изображения .....	369
Изображения	
Автопроизведение .....	348
Автосброс .....	200
Ручной сброс .....	200
Автоповорот .....	362
Выделение переэкспонированных зон .....	325
Гистограмма .....	326
Загрузка изображений (в компьютер) .....	519
Защита .....	334
Индексный режим .....	327
Индикация точки AF .....	325
Информация о съемке .....	322
Копирование .....	354
Нумерация файлов изображений .....	199
Отображение двух изображений .....	332
Оценка .....	337
Передача .....	393
Поворот вручную .....	333
Последовательная нумерация .....	199
Просмотр .....	319
Просмотр на телевизоре .....	342, 351
Размер .....	151, 298, 323
Режим перехода (просмотр изображений) .....	328
Слайд-шоу .....	348
Стирание .....	358
Увеличение .....	330





- Имитация конечного изображения ..... 261, 292  
Имитация экспозиции ..... 265  
Имя файла ..... 196  
    Подчеркивание «\_» ..... 193, 198  
Индексный режим ..... 327  
Индикатор величины экспозиции ..... 30, 32, 258, 289  
Индикатор обращения к карте ..... 45, 46  
Индикатор фокусировки ..... 80  
Интеллектуальный сценарный режим ..... 80  
Интервальная съемка ..... 306  
Информация о кадрировании ..... 411  
Информация об авторских правах ..... 201
- ## К
- Кабель ..... 3, 351, 380, 393, 454, 519  
    Защита ..... 36  
Кадрирование (изображений) ..... 371  
Кадрирование (при съемке) ..... 154, 262  
Камера  
    Как правильно держать камеру ..... 54  
    Отображение настроек ..... 443  
    Сброс настроек камеры ..... 70  
    Сотрясение камеры ..... 54  
Карты ..... 5, 25, 43, 67  
    Защита от записи ..... 43  
    Напоминание о карте памяти ..... 44  
    Низкоуровневое форматирование ..... 68  
    Поиск и устранение неполадок ..... 46, 68  
    Форматирование ..... 67  
Карты Eye-Fi ..... 451  
Карты памяти → Карты  
Качество записи изображений ..... 149, 297  
Кнопка INFO ..... 60, 258, 289, 320, 442  
Кнопка спуска затвора ..... 55  
Коды ошибок ..... 487  
Компенсация экспозиции ..... 214  
Компенсация экспозиции с автоматической установкой ISO ..... 211  
Комплект сетевого питания ..... 450  
Контрастность ..... 170, 182  
Коррекция периферийной освещенности ..... 188  
Коррекция хроматической аберрации ..... 189  
Крышка окуляра ..... 35, 236
- ## Л
- Летнее время ..... 50
- ## М
- Максимальная длина серии ..... 151, 153  
Малое разрешение (качество записи изображений) ..... 151, 369  
Меню ..... 64  
    Мое Меню ..... 432  
    Настройки ..... 460  
    Порядок работы ..... 65  
Меры предосторожности ..... 20  
Метка оценки ..... 337  
Микрофон ..... 280, 301  
Многофункциональный переключатель ..... 92, 126, 415, 417  
Мое Меню ..... 432  
Монохромное (M) ..... 166  
Монохромные изображения ..... 384  
Мультиэкспозиция ..... 226
- ## Н
- Наглазник ..... 236  
Нажатие наполовину ..... 55  
Назначение элементов управления ..... 413  
Настройка для всех одинаково ..... 134  
Настройка фотокниги ..... 397  
Настройки функций съемки ..... 60, 444  
Насыщенность цветов ..... 170  
Натуральное (N) ..... 165  
Начальная точка AF ..... 128  
Неисправность ..... 471  
Непрерывная автофокусировка ..... 264  
Непрерывный ..... 303  
Низкоскоростная серийная съемка ..... 142  
Нормальное разрешение (качество записи изображений) ..... 149, 151
- ## О
- Область съемки ..... 154  
Обозначения ..... 26  
Обработка изображения RAW ..... 364

Обрезка (для печати) .....	387
Объектив .....	25, 52
Группа для доступных точек AF ....	100
Коррекция периферийной освещенности .....	188
Коррекция хроматической аберрации .....	189
Переключатель режима фокусировки .....	6, 52, 141, 275
Фиксатор объектива .....	53
Отображение двух изображений .....	332
Отображение информации о съемке .....	322
Оценочный замер .....	212
Очистка (датчик изображения) .....	373
Очистка датчика изображения .....	373

## П

 (Пользовательский режим съемки) .....	437
Пейзаж (  ) .....	165
Переключатель режима фокусировки .....	6, 52, 141, 275
Переходный постоянного тока .....	450
Персональный баланс белого .....	177
Печать .....	379
Вид страницы .....	383
Заказ печати (DPOF) .....	389
Коррекция наклона .....	387
Настройка фотокниги .....	397
Настройки бумаги .....	383
Обрезка .....	387
Прямая печать .....	379
Эффекты печати .....	384
Пиксели .....	149, 151, 157
Питание .....	47
Автоотключение .....	47, 69
Бытовая электросеть .....	450
Возможное количество снимков .....	48, 151, 257
Зарядка .....	40
Информация об аккумуляторе ....	446
Уровень заряда аккумулятора .....	48, 446
Эффективная емкость аккумулятора .....	446
Поворот (изображение) .....	333, 362
Подробная информация (съемка) ....	323
Подробное (  ) .....	165
Подсветка (ЖК-дисплей) .....	59

Подсветка (точки AF) .....	132
Подчеркивание «_» .....	193, 198
Покадровая съемка .....	142
Покадровый AF .....	87
Полное нажатие .....	55
Полностью автоматический режим .....	80
Полный кадр (3:2) .....	154, 262
Пользов. (  ) .....	166
Пользовательские функции .....	400, 402
Пользовательский режим съемки .....	437
Пользовательское быстрое управление .....	427
Порог знач. (Резкость) .....	170
Портрет (  ) .....	165
Последовательная нумерация файлов .....	199
Потеря детализации в светах .....	325
Предотвращение появления следов пыли на изображениях .....	373
Предупреждение о температуре .....	277, 317
Прикрытие диафрагмы .....	209
Приоритет атмосферы (AWB) .....	175
Приоритет белого (AWB) .....	175
Приоритет оттенков .....	187
Приоритет светов .....	187
Программная АЕ .....	204, 280
Сдвиг программы .....	205
Программное обеспечение .....	521
Просмотр глубины резкости .....	209
Просмотр на телевизоре .....	342, 351
Профиль ICC .....	193
Прямая печать .....	379
Прямой выбор точки AF .....	421
Пункты меню, выделенные серым цветом .....	66

## Р

Раздельная запись (CF и SD) .....	147
Размер файла .....	151, 298, 323
Разъем USB (DIGITAL) .....	27, 36, 380, 393, 519
Рамка области автофокусировки .....	91, 97
Расширение файла .....	198
Регистрация ориентации при съемке .....	126

- Режим замера экспозиции ..... 212
- Режим отображения одного изображения ..... 320
- Режим перехода ..... 328
- Режим работы затвора ..... 142
- Режимы съемки ..... 33
- Av (AE с приоритетом диафрагмы) ..... 208
- B (Ручная выдержка) ..... 218
- M (Ручная экспозиция) ..... 210
- P (Программная AE) ..... 204
- Tv (AE с приоритетом выдержки) ..... 206
- [A]** (Интеллектуальный сценарный режим) ..... 80
- [G]** (Пользовательский режим съемки) ..... 437
- Резкость ..... 170
- Ремень ..... 35
- Руководство по поиску и устранению неполадок ..... 471
- Руководство по функциям ..... 78
- Ручка-держатель аккумуляторов ..... 48, 446, 454
- Ручная длительная выдержка
- Таймер ручной выдержки ..... 219
- Ручная фокусировка (MF) ..... 141, 275
- Ручная экспозиция ..... 210, 286
- Ручной ББ ..... 176
- Ручной выбор (точки AF) ..... 90, 93, 95
- Ручной сброс ..... 200
- Ручные длительные выдержки ..... 218
- С**
- Сброс настроек камеры ..... 70
- Мое меню ..... 435
- Назначение элементов управления (кнопок и дисков) ..... 413
- Настройки пользовательских функций ..... 401
- Настройки пользовательских функций вспышки ..... 253
- Настройки пользовательского быстрого управления ..... 428
- Настройки функций камеры ..... 70
- Параметры AI Servo AF ..... 117
- Сенсорная панель ..... 58, 302
- Сепия (Монохромное) ..... 171
- Серийная съемка ..... 142
- Сетка ..... 74, 265, 315, 321
- Синхронизация ..... 251
- Синхронизация по второй шторке ..... 251
- Синхронизация по первой шторке ..... 251
- Слайд-шоу ..... 348
- Случай (Case) ..... 109
- Создание/выбор папки ..... 194, 195
- Соотношение сторон ..... 154, 262
- Состав системы ..... 454
- Сохранение экспозиции при изменении диафрагмы ..... 406
- Справка ..... 78
- Спуск затвора без карты ..... 44
- Среднее разрешение (качество записи изображений) ..... 151, 369
- Стандарт (IPB) ..... 298
- Стандартное (**[S-S]**) ..... 165
- Степень (Резкость) ..... 170
- Стиль изображения ..... 164, 168, 172
- Стирание изображений ..... 358
- Съемка в режиме Live View ..... 84, 255
- FlexiZone - Single ..... 271
- Бесшумная съемка ..... 266
- Быстрое управление ..... 263
- Возможное количество снимков ..... 257
- Имитация экспозиции ..... 265
- Кадрирование/соотношение сторон ..... 262
- Лицо+Слежение ..... 269
- Отображение информации ..... 258
- Отображение сетки ..... 265
- Ручная фокусировка (MF) ..... 275
- Таймер замера экспозиции ..... 267
- Съемка с дистанционным управлением ..... 237
- Съемка с подавлением мерцания ..... 191
- Т**
- Таблицы настроек по умолчанию ..... 70, 71, 72, 73
- Таймер автоспуска
- 10 с или 2 с ..... 144
- Таймер временных интервалов ..... 239
- Таймер замера экспозиции ..... 55, 267, 316
- Творческое фото ..... 164, 221, 226

ТВ-стандарт .....	297, 351, 467
Технические характеристики .....	488
Тонирование (монохромное) .....	171
Точечный замер .....	213
Точная настройка .....	134
Точное (  ) .....	166

**У**

Увеличение .....	274, 275, 330
Исходное положение .....	331
Уменьшенная точка AF .....	31, 95
Уменьшенное отображение .....	327
Уровень записи .....	300
Ускорение/замедление отслеживания .....	115
Установка качества изображения одним нажатием .....	153, 424

**Ф**

Фиксация AE .....	217
Фиксация FE .....	244
Фиксация фокусировки .....	83
Фильтр ветра .....	301
Фокусировка → Автофокусировка, Ручная фокусировка (MF) Фокусировка двойного крестового типа .....	99
Фокусировка крестового типа .....	99
Фокусировочная точка (точка AF) .....	90, 93, 95, 99
Форматирование (инициализация карты памяти) .....	67
Функция записи .....	146

**Ц**

Цветовая температура .....	174, 178
Цветовое пространство .....	193
Цветовой тон .....	170
Центрально-взвешенный замер .....	213
Цифровой разъем .....	27, 36, 380, 393, 519

**Ч**

Часовой пояс .....	49
Частичный замер экспозиции .....	212
Частота кадров .....	297

Черно-белые изображения .....	166, 171, 384
Четкость (Резкость) .....	170
Чистое время .....	303
Чувствительность → Чувствительность ISO	
Чувствительность ISO .....	158, 283, 287
Автоматическая настройка (Авто) .....	160
Диапазон автоматической настройки .....	162
Диапазон ручной настройки .....	161
Максимальная выдержка .....	163
Расширение диапазона ISO .....	161
Шаг изменения .....	402
Чувствительность слежения .....	114

**Ш**

Шаг изменения экспозиции .....	402
Штативное гнездо .....	28
Шумоподавление	
Высокие значения чувствительности ISO .....	183
Длительные выдержки .....	185
Шумоподавление при высоких значениях ISO .....	183
Шумоподавление при длительной выдержке .....	185
Шумоподавление при серийной съемке .....	183

**Э**

Электронный уровень .....	75, 76
Эффект фильтра .....	171

**Я**

Язык .....	51
------------	----



# Canon

**CANON INC.**

30-2 Shimomaruko 3-chome, Ohta-ku, Tokyo 146-8501, Япония

*Европа, Африка и Ближний Восток*

**CANON EUROPA N.V.**

PO Box 2262, 1180 EG Amstelveen, Нидерланды

Адрес местного представительства Canon см. в Гарантийном талоне или на [www.canon-europe.com/Support](http://www.canon-europe.com/Support)



Поставщиком продукта и сопровождающей его гарантии в европейских странах является Canon Europa N.V.

## **Цифровая камера EOS 5DS/EOS 5DS R**

Страна происхождения: см. упаковочную коробку.

Дата производства:

дата производства этого изделия указана на упаковочной коробке.

Импортер для Белоруссии

Контактная информация указана на упаковочной коробке.

Храните в безопасном месте.

«Canon Inc.» 3-30-2 Шимомаруко, Охта-ку, Токио, 146-8501, Япония

ООО «Канон Рус» Россия, 109028, Москва, Серебряническая

набережная, 29, этаж 8

Описания в настоящей инструкции действительны по состоянию на март 2015 г. За информацией о совместимости с любыми изделиями, выпущенными после этой даты, обращайтесь в сервисный центр Canon. Новейшую версию Инструкции по эксплуатации см. на веб-сайте Canon.