

IT Istruzioni d'uso
EN Instructions for use
FR Notice d'emploi
DE Gebrauchsanleitung
ES Instrucciones de uso
PT Instruções para uso
NL Gebruiksaanwijzing
DK Brugsanvisning
FI Käyttöohjeet
CZ Návod na použití
SK Návod na použitie
HU Használati útmutató
SL Navodila za uporabo
RU Инструкции по пользованию
TR Kullanım klavuzu
EL Οδηγίες χρήσεως

SI

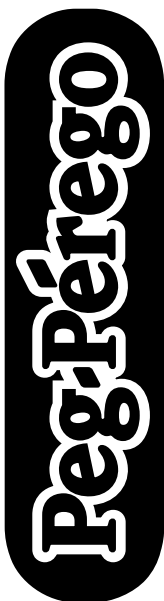

1

A

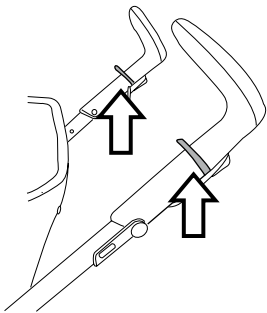

B

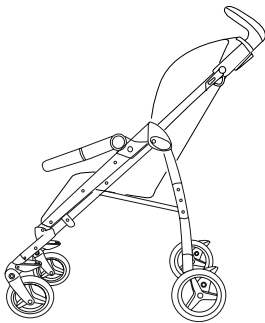

C

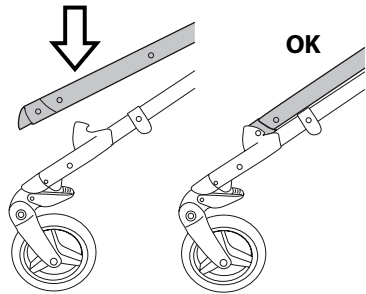

2

A

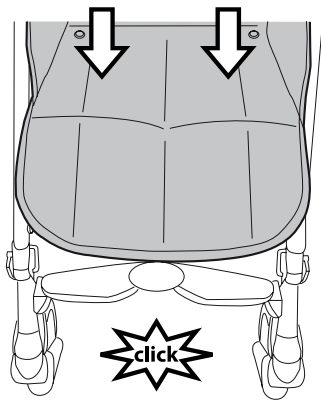

B

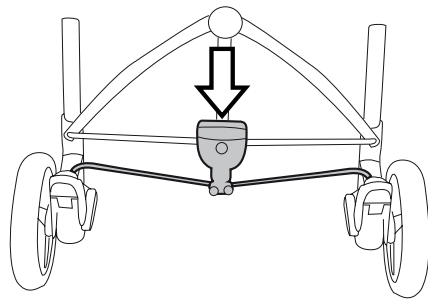

3

A

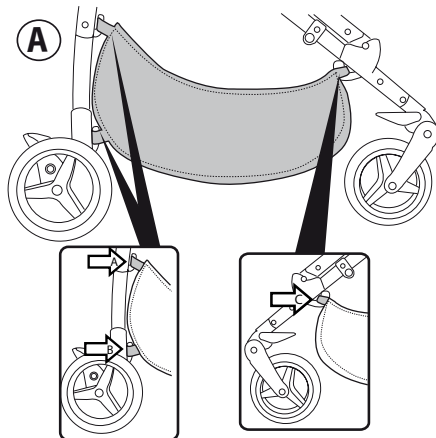

B

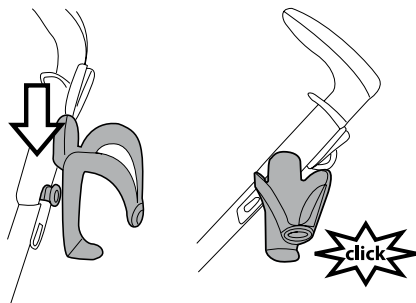

4

A

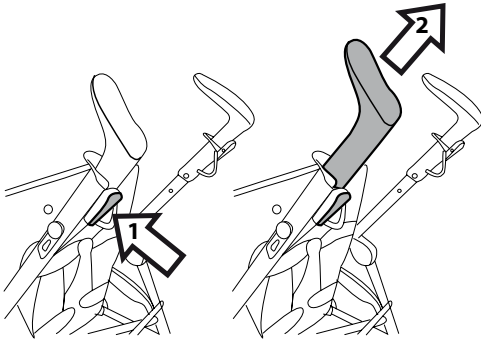

B

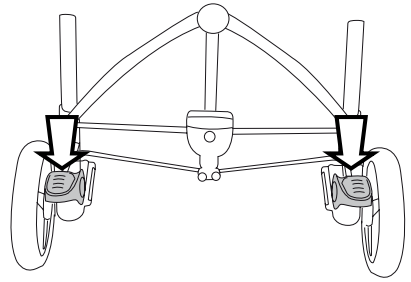

5

A

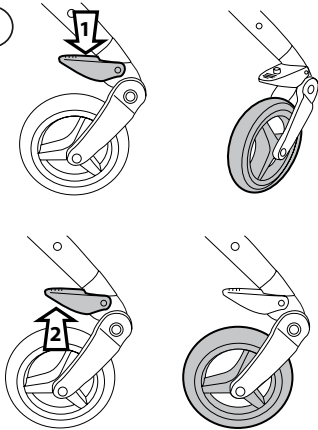

B

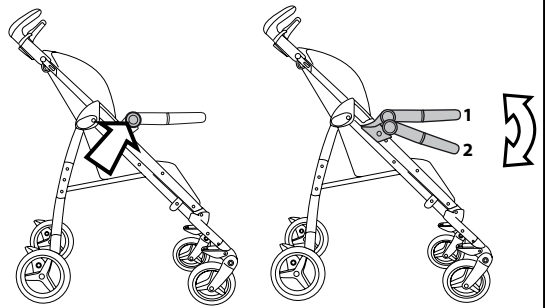

6

A

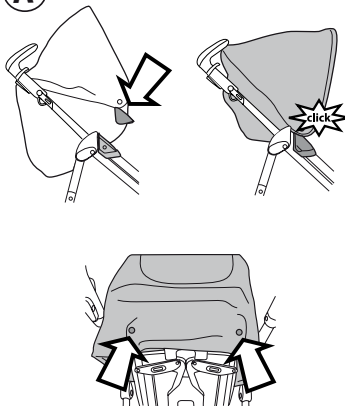

B

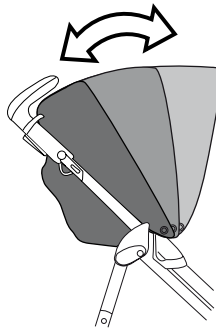

C

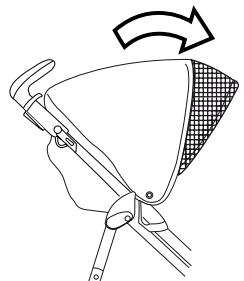

7

(A)

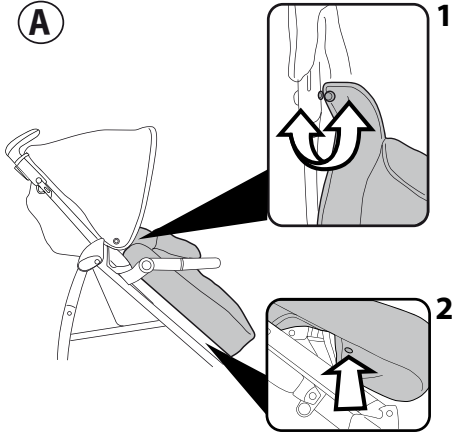

1

2

(B)

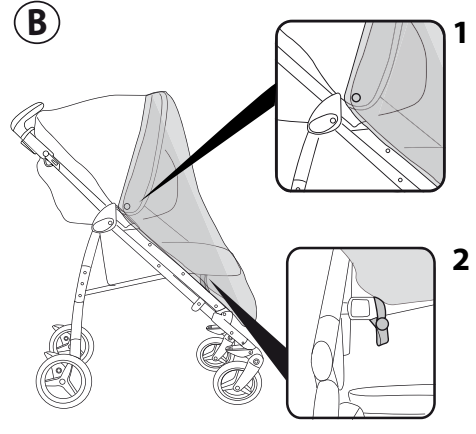

1

2

8

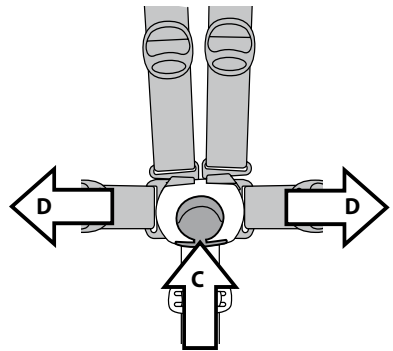
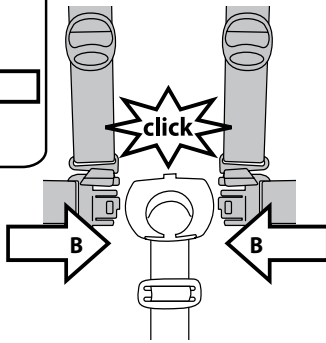
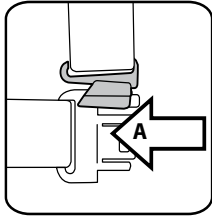

9

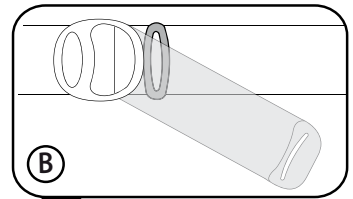
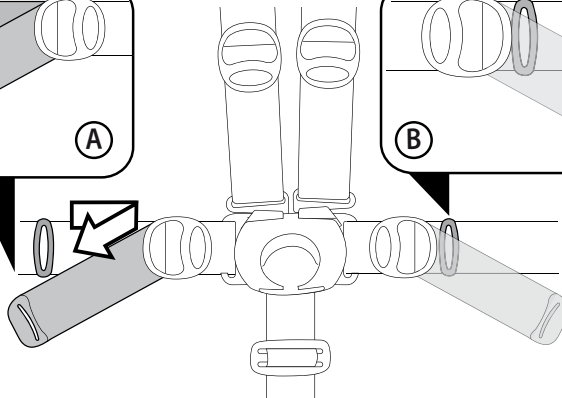
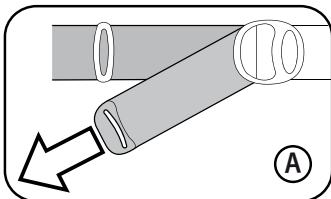

10

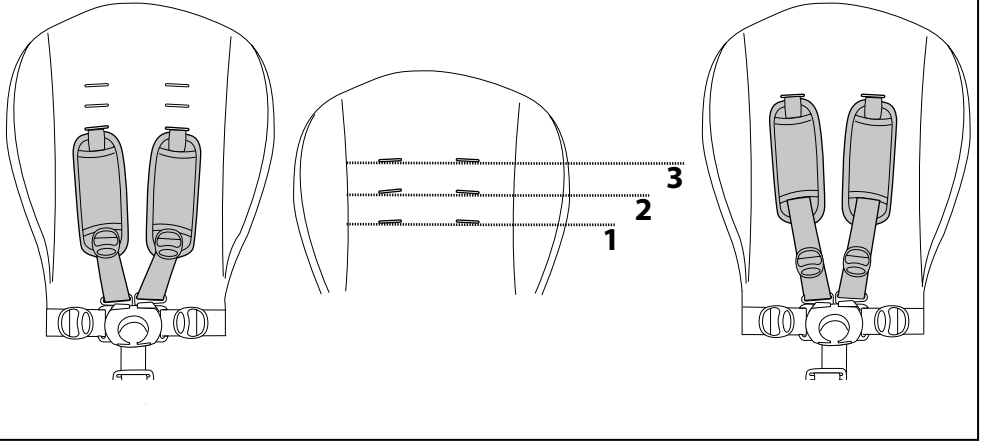

11

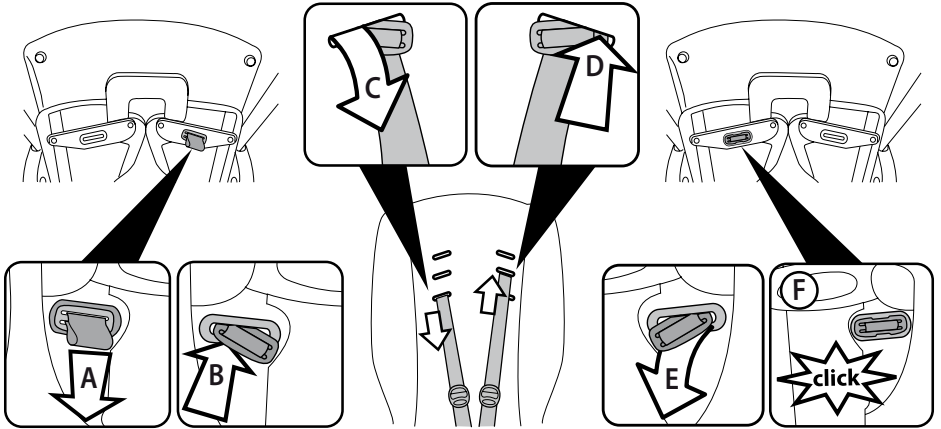

12

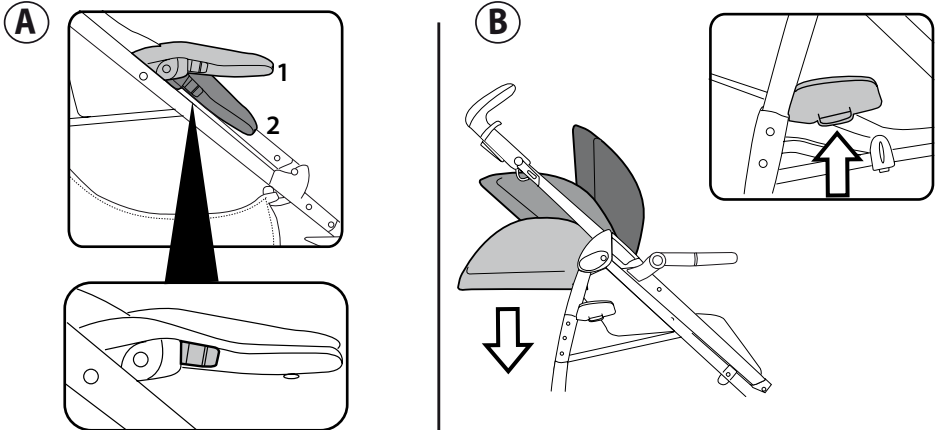

13

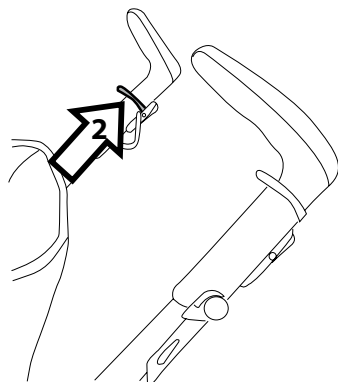
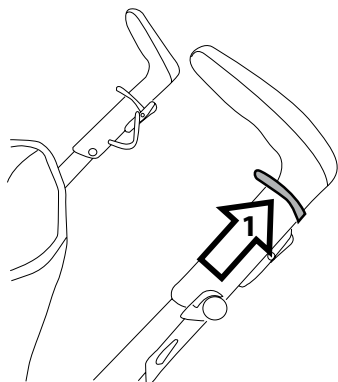

14

(A)

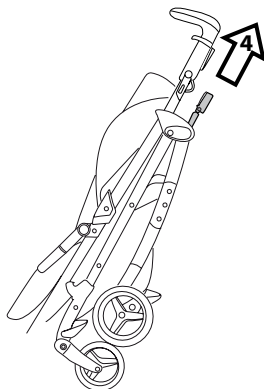
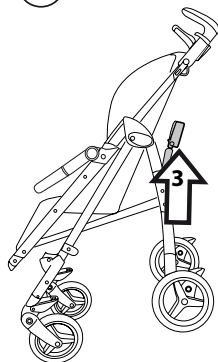

(B)

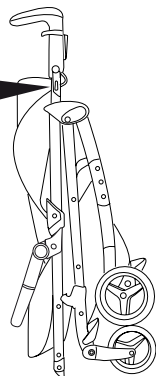
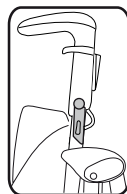

15

(A)

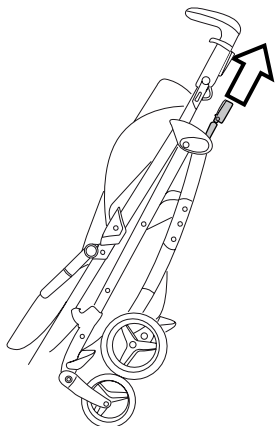

(B)

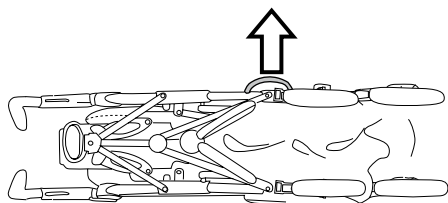

16

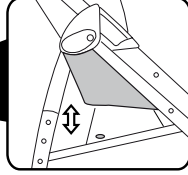
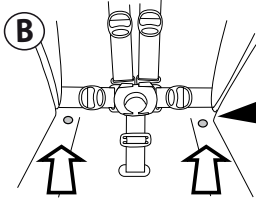
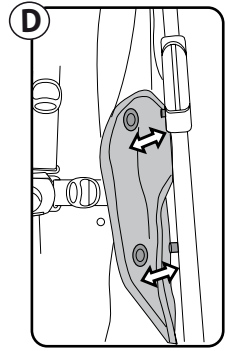
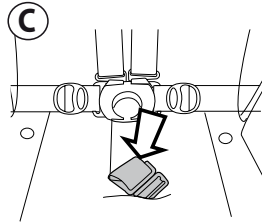
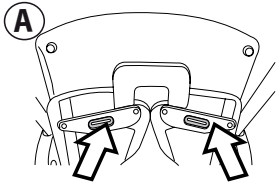

17

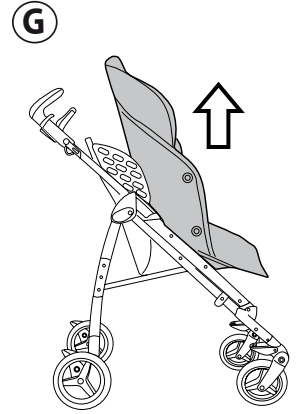
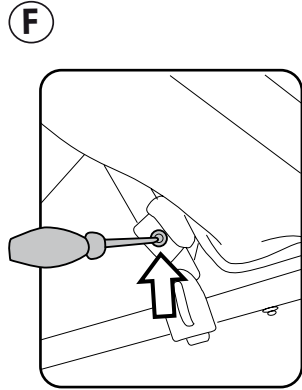
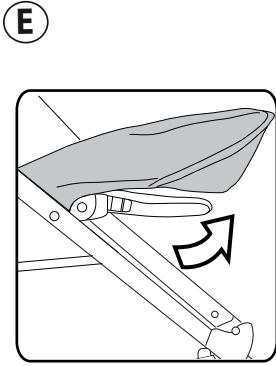

18

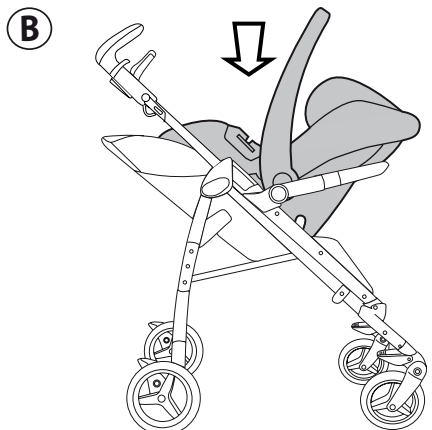
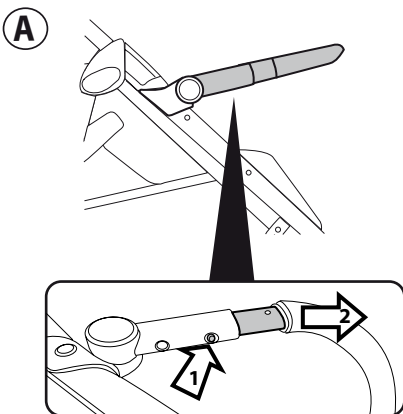

19

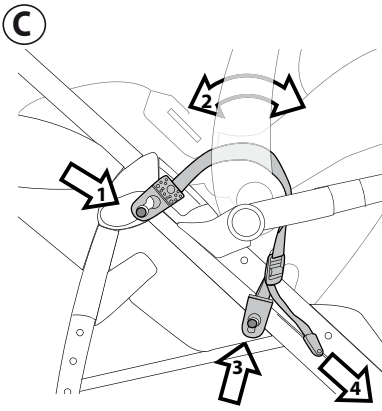

D

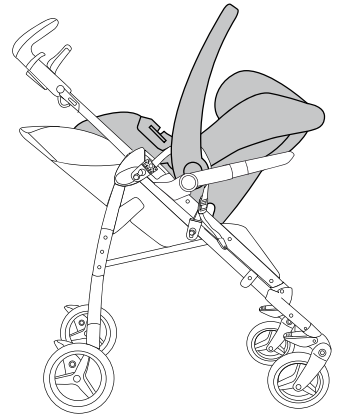

20

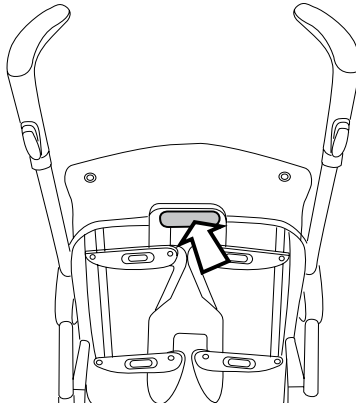

21

A

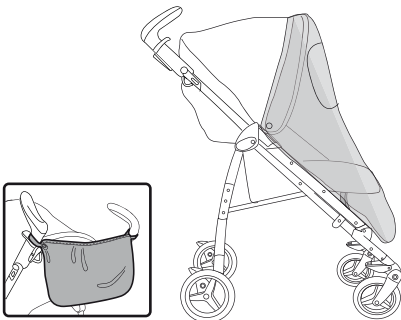

B

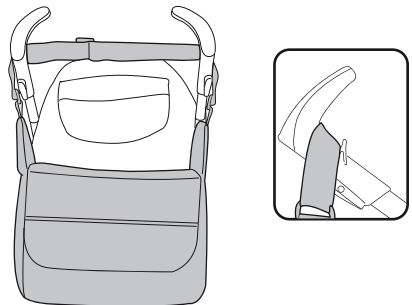

A

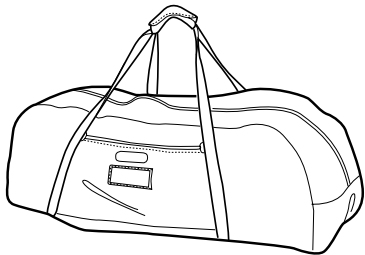

B

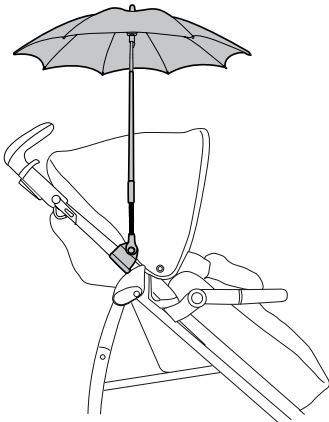

Sí

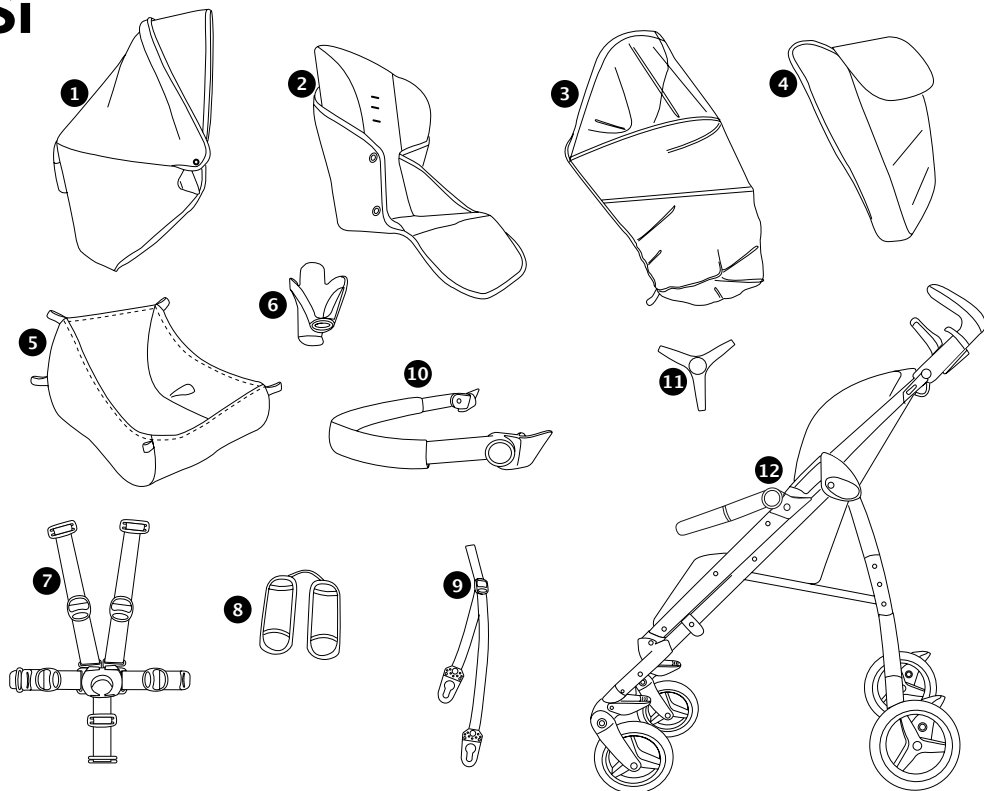

1) BCAPSZ-

2) BSAPSZ-

3) IRBELV0007

4) BCOPSI-

5) ERSHSI00-NY01RE01M

6) SAPI6430NGR

7) MUCI5P22N

8) BSASPSZ-

9) MUCI0129N

10) SAPI6837NGR

11) SPST6692SN

12) ITPASD00NL65

IT• Ricambi disponibili in più colori da specificare nella richiesta.

EN• Spare parts available in different colours to be specified when ordering.

FR• Pièces de rechange disponibles en plusieurs couleurs à spécifier dans la demande.

DE• Ersatzteile in mehr Farben vorhanden, die in der Anfrage spezifiziert werden müssen.

ES• Repuestos disponibles en otros colores que se especificarán en el pedido.

PT• Peças de reposição disponíveis em cores alternativas a serem especificadas no pedido.

NL• Reserveonderdelen verkrijgbaar in meerdere kleuren, bij bestelling te specificeren.

DK• Reservedele kan leveres i flere farver som bør specificeres ved bestillingen.

FI• Varaosia saatavana eri värisinä: ilmoita väri tilauksessa.

CZ• U náhradních dílů, které jsou k dispozici ve více barvách, je nutné na objednávce specifikovat příslušnou barvu.

SK• Pri náhradných dieloch, ktoré sú k dispozícii vo viacerých farbách, je potrebné pri objednávke špecifikovať želanú farbu.

HU• A tartalék alkatrészek különböző színekben elérhetők, melyeket rendeléskor kell kiválasztani.

SL• Rezervni deli so na voljo v več barvah, ki jih je treba navesti pri naročilu.

RU• Части имеют различные цветов, необходимый указать в запросе.

TR• Siparişte belirtilen değişik renklerdeki yedek parçaları mevcuttur.

EL• Ανταλλακτικά διαθέσιμα σε διάφορα χρώματα. Προσδιορίστε όταν παραγγείλετε.

Grazie per aver acquistato un prodotto Peg-Pérego.

ATTENZIONE

- **IMPORTANTE: leggere attentamente queste istruzioni e conservarle per un futuro utilizzo. La sicurezza del bambino potrebbe essere messa a rischio se non si eseguono queste istruzioni.**
- Questo articolo è stato progettato per il trasporto di 1 bambino nella seduta.
- Non utilizzare questo articolo per un numero di occupanti superiori a quanto previsto dal costruttore.
- Questo articolo è omologato per bambini dalla nascita, fino a 15 kg di peso nella seduta.
- Potrebbe essere pericoloso lasciare il vostro bambino incustodito.
- Utilizzare sempre la cintura di sicurezza a cinque punti, agganciare sempre il cinturino girovita al cinturino spartigambe.
- Utilizzare il frontalino sempre installato sul passeggino.
- Prestare attenzione alla presenza del bambino quando si effettuano operazioni di regolazione dei meccanismi (maniglione, schienale).
- Azionare sempre il freno quando si è fermi e durante le operazioni di carico e scarico del bambino.
- Le operazioni di assemblaggio, preparazione dell'articolo, di pulizia e manutenzione devono essere effettuate solo da adulti.
- Non utilizzate questo articolo se presenta parti mancanti o rotture.
- Prima dell'uso assicurarsi che tutti i meccanismi di aggancio siano inseriti correttamente.
- Evitare di introdurre le dita nei meccanismi.
- Ogni carico appeso al maniglione o alle maniglie può rendere instabile l'articolo; seguire le indicazioni del costruttore riguardo ai massimi carichi utilizzabili.
- Non introdurre nel cestello carichi per un peso superiore a 5 kg. Non inserire nei portabibite pesi superiori a quanto specificato nel portabibite stesso e mai bevande calde. Non inserire nelle tasche delle capotte (se presenti) pesi superiori a 0.2 Kg.
- Non utilizzare l'articolo in vicinanza di scale o gradini; non utilizzare vicino a fonti di calore, fiamme libere od oggetti pericolosi a portata delle braccia del bambino.
- Potrebbe essere pericoloso utilizzare accessori non approvati dal costruttore.
- Questo articolo non è adatto per il jogging o la corsa coi pattini.
- Non utilizzare il parapioggia (se presente) in ambienti chiusi e controllare sempre che il bambino non sia accaldato; non collocare mai vicino a fonti di calore e fare attenzione alle sigarette. Assicurarsi che il parapioggia non interferisca con nessun meccanismo in movimento del carrello o passeggino; togliere sempre il parapioggia prima di chiudere il vostro carrello o passeggino.
- **ATTENZIONE:** con passeggino aperto e durante l'impiego usare il frontalino solo nella posizione 1 (sollevato), ed usare la posizione 2 (abbassato) solo col passeggino chiuso.
- **AVVERTENZA:** Non aggiungere materassini.

COMPONENTI DELL' ARTICOLO

Verificare il contenuto presente nell'imballo e in caso di reclamo prego contattare il Servizio Assistenza.

- Passeggino Sì **COMPLETO** è composto da: 2 ruote anteriori piroettanti o bloccabili, 2 ruote posteriori, cestello, portabibite, capottina, copertina, parapioggia, 2 spallacci per i cinturini e 1 spartigambe, 2 cinturini adattatori per aggancio Car Seat.
- Passeggino Sì **CLASSICO** è composto da: 2 ruote anteriori piroettanti o bloccabili, 2 ruote posteriori, cestello, portabibite, capottina, 2 spallacci per i cinturini e 1 spartigambe, 2 cinturini adattatori per aggancio Car Seat.

ISTRUZIONI D'USO

1. Per aprire il carrello, occorre tirare verso l'alto le due leve sui manici (Fig.a); contemporaneamente sollevare il carrello che si aprirà automaticamente (Fig.b). Per verificare che il passeggino sia correttamente aperto, controllare i due ganci laterali (Fig.c).
2. Se i ganci non si fossero agganciati correttamente, fare pressione sulla seduta (fig. a) fino al click di aggancio. Infine premere verso il basso col piede su PUSH (fig. b) e alzare il frontalino di una posizione (paragrafo 5b).
3. **CESTELLO:** per montare il cestello, infilare le asole ai ganci posteriori A e B e al gancio anteriore C, (fig. a).
PORTABIBITE: è applicabile solamente sul lato destro del passeggino, grazie al gancio già presente sul telaio. Per applicare il portabibite, agganciarlo fino al click (fig. b).
4. **REGOLAZIONE MANICI:** i manici sono regolabili in 3 differenti altezze. Per regolarli nella posizione desiderata, premere il pulsante e contemporaneamente tirare il manico verso l'alto. Per abbassarli agire in senso contrario (fig. a).
FRENO: per frenare il passeggino abbassare col piede la leva freno posizionata sul gruppo ruote posteriori. Per sbloccare il freno, agire in senso opposto (fig. b). Da fermi, azionare sempre il freno.
5. **RUOTE PIROETTANTI:** le ruote sono già agganciate al passeggino.
Per rendere le ruote anteriori piroettanti, occorre abbassare la leva (freccia 1). Per renderle fisse, agire sulla leva in senso contrario (freccia 2). Le ruote posteriori sono fisse.
ATTENZIONE: utilizzare il frontalino sempre installato sul passeggino.
FRONTALINO: è già agganciato al passeggino. E' regolabile in 2 posizioni:
POSIZIONE 1: d'uso
POSIZIONE 2: di chiusura.
Per regolarlo, premere il pulsante laterale su entrambi i lati contemporaneamente (fig. b).
6. **CAPOTTINA:** per applicare la capottina, inserire gli attacchi nelle apposite sedi fino al click e abbottonare la capottina sul retro dello schienale del passeggino (fig. a).
La capottina è regolabile in 3 posizioni (fig. b) semplicemente tirandola in avanti o in dietro.
E' possibile tirar fuori lo spicchio di rete dalla capotta per proteggere il bambino dal sole (fig. c) e con un semplice gesto riposizionarla all'interno della capottina quando non serve più.
7. **COPERTINA:** per applicare correttamente la copertina (fig. a) agganciare i bottoni nella parte interna del passeggino (fig. 1), calzarla sotto la seduta comprendendo il poggiatesta e infine agganciare i

bottoni (fig. 2).

PARAPIOGGIA: per montare il parapoggia calzarlo sul passeggino (fig. b), abbottonarlo ai lati della capottina (fig. 1) e abbottonare gli elastici comprendendo il telaio nella parte bassa del passeggino (fig. 2).

- 8- **CINTURA DI SICUREZZA 5 PUNTI:** per agganciarle, inserire le due fibbie del cinturino girovita (con bretelle agganciate freccia a) nel cinturino spartigambe fino al click (freccia b). Per sganciarle, spingere verso l'alto il pulsante tondo posto centralmente alla fibbia (freccia c) e tirare verso l'esterno il cinturino girovita (freccia d).
- 9- Per stringere il cinturino girovita tirare, da entrambi i lati, nel senso della freccia (Fig.a), per allentarlo agire in senso contrario. Il cinturino girovita può essere stretto fino al fermo di sicurezza (Fig.b).

10- E' possibile regolare le cinture di sicurezza in 3 altezze in base all'altezza del bambino. E' necessario passare alla posizione più alta, quando il bambino è più grande.

11- Per regolare l'altezza delle cinture di sicurezza è necessario sganciare sul retro dello schienale le due fibbie. Tirare verso di se le bretelle (freccia a) fino a sganciare la fibbie e infilarle nelle asole dello schienale (freccia b). Sfilare le bretelle dalla sacca (freccia c) e infilarle nell'asola più idonea (freccia d), infine riagganciare le due fibbie dietro lo schienale (freccia e). Il corretto aggancio delle fibbie è determinato dal click (fig f).

12- **REGOLAZIONE POGGIAGAMBE:** Il poggiatesta è regolabile in 2 posizioni. Per abbassare il poggiatesta, tirare le due leve laterali verso il basso e contemporaneamente abbassarlo. Per alzare il poggiatesta, spingerlo verso l'alto fino al click.

REGOLAZIONE SCHIENALE: Lo schienale è reclinabile in 3 posizioni. Per abbassare lo schienale, sollevare la levetta laterale contemporaneamente su entrambi i lati e abbassare lo schienale, bloccandolo nella posizione desiderata. Per alzarlo, spingere lo schienale verso l'alto.

13- **CHIUSURA:** per chiudere il passeggino, è preferibile prima abbassare il frontalino, nella posizione 2, di chiusura. È possibile chiudere il passeggino con una sola mano: tirare verso l'alto prima una leva e poi l'altra fino allo scatto.

14- **Impugnare la maniglia centrale e tirarla verso l'alto fino alla chiusura (fig. a).** Verificare la corretta chiusura del carrello dal gancio di sicurezza. Il carrello chiuso rimane in piedi da solo (fig. b).

15- **TRASPORTO:** Il passeggino si può trasportare comodamente (tenendo le ruote anteriori fisse) impugnando la maniglia centrale (fig. a). E' possibile trasportarlo anche grazie alla maniglia laterale (fig. b).

16- **SFODERABILITA':** per sfoderare il passeggino: sganciare sul retro dello schienale le due fibbie (fig. a). Sganciare i due bottoni nella seduta (fig. b).

Sfilare da sotto, la fibbia dello spartigambe (fig. c).

Sganciare i bottoni dalla sacca laterale (fig. d).

17- Sfilare la sacca dalla pedanetta (fig. e).

Per togliere il cinturino di sicurezza, svitare (da entrambi i lati) le due viti utilizzando un cacciavite ed una pinza per tenere fermo il dado (fig. f). Tirare la sacca verso l'alto (fig. g).

AGGANCIAMENTO PRIMO VIAGGIO TRI-FIX

E' necessario frenare il passeggino.

Agganciare il seggiolino auto al passeggino senza il bambino all'interno.

Agganciare il seggiolino auto sempre e solo verso la mamma.

E' possibile per comodità, togliere la capottina del passeggino perchè presente sul seggiolino auto.

Posizionare lo schienale del passeggino nella 2° posizione centrale (paragrafo 12).

Posizionare il maniglione del Car Seat nella posizione di trasporto, per facilitare l'aggancio dei cinturini.

18- Allungare il frontalino premendo il pulsante sotto il bracciolo e contemporaneamente tirarlo verso l'esterno, da entrambi i lati (fig. a).

ATTENZIONE: allungare il frontalino solo quando si vuole agganciare il Car Seat.

Appoggiare e incastrare il seggiolino auto sulla seduta del passeggino (fig. b).

19- Agganciare prima l'asola del cinturino al funghetto del passeggino (freccia 1) e far passare il cinturino dietro al maniglione del seggiolino auto (freccia 2).

Agganciare poi l'asola del cinturino al funghetto nella parte bassa del telaio del passeggino (freccia 3) e infine tendere il cinturino fino a far aderire al massimo il Car Seat al passeggino (freccia 4). Fare lo stesso procedimento nell'altro lato del passeggino (fig. c).

Car seat agganciato correttamente sul passeggino (fig. d)

Per sganciare il seggiolino auto dal passeggino: allentare le cinture; sganciare l'asola del cinturino nella parte bassa del telaio del passeggino; sfilarlo da dietro il maniglione del seggiolino auto; infine sganciare l'asola del cinturino al funghetto del passeggino.

NUMERI DI SERIE

20- Passaggio Si, riporta dietro lo schienale, informazioni relative: nome del prodotto, data di produzione e numerazione seriale dello stesso. Queste informazioni sono indispensabili in caso di reclamo.

ACCESSORI

21- **ZANZARIERA:** applicabile alla capottina (fig. a).

BORSA: borsa con materassino per il cambio del bebè, applicabile al passeggino (fig. b).

22- **BORSA VIAGGIO:** Pratica borsa per il trasporto aereo del passeggino (fig. a).

OMBRELLINO: pratico ombrellino coordinato (fig. b).

PULIZIA E MANUTENZIONE

MANUTENZIONE DELL'ARTICOLO: proteggere da agenti atmosferici: acqua, pioggia o neve; l'esposizione continua e prolungata al sole potrebbe causare cambiamenti di colore in molti materiali; conservare questo articolo in un posto asciutto.

PULIZIA DEL TELAIO: periodicamente pulire le parti in plastica con un panno umido senza utilizzare solventi o altri prodotti simili; mantenere asciutte tutte le parti in metallo per prevenire la ruggine; mantenere pulite tutte le parti in movimento (meccanismi di regolazione, meccanismi di aggancio, ruote...) da polvere o sabbia e se occorre, lubrificarle con olio leggero.

PULIZIA DEL PARAPIOGGIA: lavare con una spugna e

dell'acqua saponata, senza utilizzare detersivi.

PULIZIA DELLE PARTI IN TESSUTO: spazzolare le parti in tessuto per allontanare la polvere e lavare a mano a una temperatura massima di 30° non torcere; non candeggiare al cloro; non stirare; non lavare a secco; non smacchiare con solventi e non asciugare a mezzo di asciugabiancheria a tamburo rotativo.



PEG-PÉREGO S.p.A.



Peg-Pérego S.p.A. è certificata ISO 9001. La certificazione offre ai clienti e ai consumatori la garanzia di una trasparenza e fiducia nel modo di lavorare dell'impresa. Peg Pérego potrà apportare in qualunque momento modifiche ai modelli descritti in questa pubblicazione, per ragioni di natura tecnica o commerciale. Peg Pérego è a disposizione dei suoi Consumatori per soddisfare al meglio ogni loro esigenza. Per questo, conoscere il parere dei ns. Clienti, è per noi estremamente importante e prezioso. Le saremo quindi molto grati se, dopo aver utilizzato un ns. prodotto, vorrà compilare il QUESTIONARIO SODDISFAZIONE CONSUMATORE, segnalando eventuali osservazioni o suggerimenti, che troverà nel nostro sito internet: www.pegperego.com

SERVIZIO ASSISTENZA PEG-PÉREGO

Se fortuitamente parti del modello vengono perse o danneggiate, usare solo pezzi di ricambio originali Peg Pérego. Per eventuali riparazioni, sostituzioni, informazioni sui prodotti, vendita di ricambi originali e accessori, contatta il Servizio Assistenza Peg Pérego indicando, qualora fosse presente, il numero seriale del prodotto.

tel. 0039/039/60.88.213

numero verde: 800/147.414 (contattabile da rete fissa)

fax 0039/039/33.09.992

e-mail assistenza@pegperego.it

sito internet www.pegperego.com

EN_English

Thank you for choosing a Peg-Pérego product.

WARNING

- **IMPORTANT: read the instructions carefully before use and keep them for future reference. The child may be hurt if you do not follow these instructions.**
- This item was designed for the transport of 1 child in the seat.
- Do not use this item for a number of occupants greater than that intended by the manufacturer.
- This item is approved for children from birth up to a weight of 15 kg in the seat.
- It may be dangerous to leave your child unattended.
- Always use the 5-point harness and attach the waist strap to the leg divider strap.
- Always keep the front bar fitted to the stroller.
- Be careful not to hurt the child when adjusting the mechanisms (handlebar, backrest).
- Always apply the brake when stopped and when positioning the child in the seat or when removing the child from the seat.
- Assembly and preparation of the product, plus cleaning and maintenance operations, must be carried out exclusively by adults.
- Do not use this item if there are parts missing or signs of breakage.
- Before use check that all the attachment mechanisms are correctly insert.
- Do not insert fingers into the mechanisms.
- Any load hanging on the handlebar or the handles can make the stroller/carriage unstable; follow the manufacturer's instructions for max load capacity.
- Do not place loads over 5 kilos in the basket. Do not place in the bottle holder weights heavier than stated or hot drinks. Do not place in the hood pockets (if applicable) weights over 0.2 Kg.
- Do not use the item near to stairs or steps, heat sources, naked flames or dangerous objects within reach of the child.
- The use of accessories not approved by the manufacturer could be dangerous.
- This item is not suitable for jogging or roller skating.
- Do not use the rain canopy (if present) indoors and regularly check to ensure the child is not too warm; do not park the stroller close to heat sources and keep well away from lighted cigarettes. Ensure the rain canopy is not interfering with any moving parts of the carriage or stroller; always remove the rain canopy before folding your carriage or stroller.
- **WARNING:** The front bar must always be in position 1 (raised) when the stroller is open and during use. It should only be in position 2 (lowered) when the stroller is folded up.
- **WARNING:** Do not add a mattress.

PRODUCT PARTS

Check the package contents and contact our Customer Service for any claim.

- Stroller Si COMPLETO version is made up of the following parts: 2 swivel/lockable front wheels, 2 rear wheels, basket, cup holder, hood, cover, rain canopy, 2 shoulder straps and 1 leg divider, 2 car seat strap adaptors.
- The Si CLASSICO stroller comprises: 2 swivel or locking front wheels, 2 rear wheels, a basket, a drink holder, a hood, 2 shoulder padding sections for the harness and 1 leg divider strap, 2 adaptor straps for attaching the Car Seat.

INSTRUCTIONS

1. To open the chassis, pull the two levers on the handlebars upwards (Fig.a); at the same time, lift the chassis and it will open automatically (Fig.b). To make sure that the stroller is correctly open, check the two side hooks (Fig.c).
2. If the straps are not fasten correctly, press onto the seat (fig_a) until it clicks into place. Then push down into PUSH (fig. b) with your foot and lift the front bar by one position (section 5b).
3. BASKET: To fit the basket, pull the loops over rear hooks A and B and front hook C (fig_a).
CUP HOLDER: It can only be fitted to the right hand side of the stroller, using the clip which is already present on the chassis. To fit the cup holder, push until it clicks into place (fig_b).
4. HANDLE ADJUSTMENT: The handles can be set at 3 different heights. To move them into the required position, press the button and simultaneously pull the handle upwards. To lower them, press the button and push the handle down (fig_a).
BRAKE: To set the brake on the stroller, lower the lever on the rear wheel unit with your foot. To release the brake, lift the lever (fig_b). When stationary, always apply the brake.
5. SWIVEL WHEELS: the wheels are already fixed into the stroller.
In order to make the wheels swivel, the lever (arrow 1) must be lowered. To secure the wheels, move the lever to the opposite direction (arrow 2). The rear wheels are fixed.

WARNING: Always keep the front bar fitted to the stroller.

FRONT BAR: It is already attached to the stroller.

It can be put in 2 positions:

POSITION 1: Use.

POSITION 2: Folding.

To adjust it, press the two side buttons at the same time (fig_b).

6. HOOD: To fit the hood, click the fasteners onto the appropriate points and button down the hood on the rear of the stroller's backrest (fig_a).
The hood can be set in 3 different positions (fig_b) by simply pulling it forwards or backwards.
The section of netting can be pulled out from the hood to protect the child from the sun (fig_c) and easily replaced back inside when it is no longer needed.
7. COVER: in order to use the cover correctly (fig. a), fasten the buttons in the inner part of the stroller (fig. 1) and lay it beneath the seat covering the footrest, then fasten the buttons (fig. 2).
RAIN CANOPY: To fit the rain canopy, slip it onto the stroller (fig_b), button it down on the sides of the hood (fig_1) and attach the elastic loops, taking in the chassis in the lower part of the stroller (fig_2).

8. 5-POINT SAFETY HARNESS: to fasten, insert the two buckles of the waist strap (with attached shoulder straps, arrow a) into the leg divider strap until they click into place (arrow b). To unfasten, push the round button placed in center of the buckle upwards (arrow_c) and pull the waist strap outwards (arrow d).
9. To tighten the waist strap, pull on both sides in the direction of the arrow (Fig. a). To loosen it do the opposite. The waist strap can be tightened as far as the safety lock (Fig. b).
10. It is possible to set the safety harness at 3 different heights, depending on how tall the child is. As the child gets bigger, the harness must be moved to a higher position.
11. To adjust the height of the safety harnesses, release the two buckles on the rear of the backrest. Pull the shoulder straps towards you (arrow a) until the buckles are released and insert them in the backrest loops (arrow b). Remove the shoulder straps from the sack (arrow c) and insert them in the most appropriate buckle (arrow d), then reattach the two buckles behind the backrest (arrow e). The buckles are securely attached when a click is heard (fig f).
12. LEG REST ADJUSTMENT: The leg rest can be set in 2 different positions. To lower the leg rest, pull the two side levers downwards and at the same time lower the leg rest. To raise the leg rest, push it upwards until it clicks into position.
BACKREST ADJUSTMENT: The backrest can be set in 3 positions: To lower the backrest, lift the levers on both sides at the same time and lower it, locking it in the position required. To lift the backrest, push it upwards.
13. FOLDING UP: Before folding up the stroller, it is best to lower the front bar to position 2.
The stroller can be folded up using one hand only: pull first one lever upwards and then the other, until they click.
14. Hold the central handlebar and pull it upwards until the stroller folds up (fig_a). Check the correct closure of the chassis from the safety hook. When folded, the chassis will stand upright (fig_b).
15. TRANSPORT: The stroller can be moved with ease (with the front wheels fixed) using the central handle (fig_a). It can also be carried using the side handle (fig_b).
16. REMOVABLE COVERS: To remove the cover of the stroller: Release the two buckles on the rear of the backrest (fig_a).
Release the two buttons on the seat (fig_b).
Pull the buckle of the crotch strap out from underneath (fig_c).
Release the buttons from the side of the sack (fig_d).
17. Pull the sack off the footrest (fig_e).
To remove the safety harness, release the screws on both sides, using a screwdriver and pliers to hold the nut still (fig_f).
Pull the sack upwards (fig_g).

ATTACHING PRIMO VIAGGIO TRI-FIX

You must first set the brakes on the stroller.

Lock the car seat onto the stroller without the baby.

The car seat must be fastened facing the mother at all times.

If necessary, take off the stroller hood since it is

already fitted on the car seat.

Position the backrest of the stroller into the 2nd central position (section 12).

Position the car seat handlebar into transport position so that the straps can be easily fastened.

18. Push the button beneath the armrest and extend the front bar, then simultaneously pull it out from both sides (fig. a).

WARNING: Only extend the front bar when attaching the Car Seat.

Lean and fit-in the car seat into the seat of the stroller (fig. b).

19. First lock the strap buttonhole into the button of the stroller (arrow 1), then pass through the strap behind the handlebar of the car seat (arrow 2).

Lock the strap buttonhole into the button on the lower part of the stroller frame (arrow 3) and then tighten the strap until the car seat is completely fastened into the stroller (arrow 4).

Follow the same procedures on the other side of the stroller (fig. c).

Car seat locked correctly into the stroller (fig. d).

Releasing the car seat from the stroller:
loosen the belts;

unlock the strap buttonhole from the lower part of the stroller frame; slip it off from behind the handlebar of the car seat; then, unlock the strap buttonhole from the stroller button.

SERIAL NUMBERS

20. The Stroller Si has all the following relevant information behind the backrest: product name, date of manufacture and serial number.
This information is required for any complaints.

ACCESSORIES

21. MOSQUITO NETTING: can be fastened to the hood (fig_a).
BAG: diaper-changing bag with pad for changing baby's diaper. Attaches to the stroller (fig_b).
22. TRAVEL BAG: practical duffel bag for transporting the stroller by plane (fig_a).
UMBRELLA: practical umbrella to match (fig_b).

CLEANING AND MAINTENANCE

PRODUCT MAINTENANCE: protect from the weather: water, rain, or snow; prolonged and continuous exposure to bright sunlight may give rise to colour changes of various different materials; store this product in a dry place.

CLEANING THE CHASSIS: periodically clean all plastic parts with a damp cloth. Do not use solvent or similar cleaning products; keep all metal parts dry to prevent rusting; keep moving parts clean (adjustment mechanisms, locking mechanisms, wheels, ...) and free of dust and sand and, if necessary, lubricate with light machine oil.

CLEANING THE RAIN CANOPY: wash with a sponge and soapy water; do not use detergents.

CLEANING FABRIC PARTS: brush fabric parts to remove dust and wash by hand at a maximum temperature of

30°C; do not wring; do not use chlorine bleach, do not iron; do not dry clean; do not apply solvent-based stain removers and do not dry in a tumble dryer.



PEG-PÉREGO S.p.A.



Peg-Pérego S.p.A. is an ISO 9001 certified company. This certification is a guarantee for customers and consumers of the transparency and trustworthiness of the company's procedures and working methods. Peg

Pérego can make changes at any time to the models described in this publication for technical or commercial reasons. Peg Pérego is at the disposal of its customers and consumers to ensure that all their demands and queries are fully satisfied. It is a key part of our policy to ensure we are always aware of our customers' views and requirements. We would therefore be very grateful if, after using a Peg Pérego product, you take the time to fill in our CUSTOMER SATISFACTION QUESTIONNAIRE, making a note of any comments or suggestions you might have. You can find the questionnaire on the Peg Pérego website: www.pegperego.com

PEG-PÉREGO AFTER-SALES SERVICE

If any parts of the item get lost or damaged, only use genuine Peg Pérego spare parts. For any repairs, replacements, information on the products and sales of genuine spare parts and accessories, contact the Peg Pérego Assistance Service and state the serial number of the product, if present.

tel. 0039/039/60.88.213

fax 0039/039/33.09.992

e-mail assistenza@pegperego.it

website www.pegperego.com

FR_Français

Merci d'avoir choisi un produit Peg-Pérego.



AVERTISSEMENT

- **IMPORTANT : lire ces instructions avec attention et les conserver pour toute référence future. La sécurité de l'enfant pourrait être menacée si ces instructions ne sont pas suivies.**
- Cet article a été conçu pour transporter 1 enfant dans le siège.
- Ne pas utiliser lorsque le nombre d'occupants est supérieur aux prescriptions du fabricant.
- Cet article est homologué pour des enfants dans le siège de la naissance jusqu'à un poids de 15 kg.
- Il peut être dangereux de laisser l'enfant sans surveillance.
- Toujours utiliser la ceinture de sécurité à cinq points; toujours accrocher la sangle ventrale à la sangle d'entrejambes.
- Toujours utiliser le garde corps installé sur la poussette.
- Prêter attention à la position de l'enfant lors des opérations de réglage des éléments mobiles (poignée, dossier).
- Toujours actionner le frein lorsque l'article est à l'arrêt et pendant l'installation ou la sortie de l'enfant.
- Les opérations d'assemblage, de préparation de l'article, de nettoyage et d'entretien doivent être réalisées uniquement par des adultes.
- Ne pas utiliser cet article si des pièces sont manquantes ou cassées.
- Avant l'utilisation, s'assurer que tous les mécanismes de fixation sont correctement enclenchés.
- Éviter de mettre les doigts dans les mécanismes.
- Toute charge suspendue aux poignées peut déstabiliser le produit, suivre les recommandations du fabricant sur les charges maximales admises.
- Ne pas utiliser le panier pour transporter des charges dont le poids dépasse 5 kg. Ne pas introduire dans le porte-boisson des charges supérieures à celles indiquées sur le porte-boisson lui-même et ne jamais introduire de boissons chaudes. Ne pas introduire dans les poches de la capote (lorsqu'elles sont présentes) des objets dont le poids dépasse 0.2 kg.
- Ne pas utiliser l'article à proximité d'escaliers ou de marches; ne pas l'utiliser à proximité de sources de chaleur, de flammes directes ou d'objets dangereux se trouvant à la portée de l'enfant.
- L'utilisation d'accessoires n'ayant pas été approuvés par le fabricant peut se révéler dangereuse.
- Ne pas utiliser ce produit lors d'un jogging ou avec des patins à roulettes.
- Ne pas utiliser l'habillage pluie (lorsqu'il est présent sur l'article) dans des milieux clos et toujours contrôler que l'enfant n'ait pas trop chaud; ne jamais placer à proximité de sources de chaleur et prendre garde aux cigarettes. S'assurer que l'habillage pluie n'interfère avec aucun mécanisme en mouvement du châssis ou de la poussette; toujours retirer l'habillage pluie avant de refermer le châssis ou la poussette.
- **AVERTISSEMENT :** quand la poussette est ouverte ou pendant l'utilisation avec l'enfant, utiliser la main courante seulement dans la position 1 (relevée) et utiliser la position 2 (abaissée) seulement pour plier la

poussette ou la ranger.

- Ne jamais utiliser la poussette sans la main-courante
- **AVERTISSEMENT:** Ne pas ajouter de matelas.
- Conforme aux exigences de sécurité.

COMPOSANTS DE L'ARTICLE

Vérifier le contenu du carton et en cas de réclamation, contacter votre magasin revendeur ou le service assistance.

- La poussette Si COMPLETEO est composée de : 2 roues avant pivotantes ou avec blocage, 2 roues arrière, panier, porte-boissons, capote, tablier, habillage pluie, 2 bretelles pour les ceintures et 1 sangle d'entrejambes, 2 ceintures adaptables pour fixation du siège auto.
- La poussette Si CLASSICO est composée de : 2 roues avant pivotantes ou avec blocage, 2 roues arrière, panier, porte-boissons, capote, 2 bretelles pour les ceintures et 1 sangle d'entrejambes, 2 ceintures adaptables pour fixation du siège auto.

INSTRUCTIONS D'UTILISATION

- 1• Pour ouvrir le châssis, il faut tirer vers le haut les deux leviers sur les poignées (Fig.a); soulever, en même temps, le châssis qui s'ouvrira automatiquement (Fig.b). Pour vérifier que la poussette est correctement ouverte, contrôler les deux crochets latéraux (Fig.c).
 - 2• Si les crochets ne sont pas fixés correctement, faire pression sur l'assise (fig_a) jusqu'au dé clic d'accrochage. Enfin, appuyer vers le bas avec le pied sur PUSH (fig_b) et soulever la main courante d'une position (paragraphe 5b).
 - 3• **PANIER :** pour monter le panier, accrocher ses boucles aux crochets arrière A et B et au crochet avant C (fig_a). **PORTE-BOISSONS :** il se fixe du côté droit de la poussette grâce au crochet près de la poignée. Pour fixer le porte-boissons, l'insérer jusqu'au dé clic (fig_b).
 - 4• **RÉGLAGE DES POIGNÉES :** les poignées sont réglables en 3 hauteurs différentes. Pour régler les poignées à la position désirée, appuyer sur le bouton tout en tirant la poignée vers le haut. Pour l'abaisser, procéder à l'opération inverse (fig_a).
FREIN : pour immobiliser la poussette, abaisser à l'aide du pied le levier de frein situé sur le bloc roues arrière. Pour débloquer le frein, procéder à l'opération inverse (fig_b). Toujours actionner le frein lorsque la poussette est à l'arrêt.
 - 5• **ROUES PIVOTANTES :** les roues sont déjà fixées à la poussette. Pour rendre les roues avant pivotantes, il faut baisser le levier (flèche 1). Pour les rendre fixes, agir sur le levier dans le sens opposé (flèche 2). Les roues arrière sont fixes.
- IMPORTANT :** toujours utiliser le garde corps installé sur la poussette
- MAIN COURANTE :** elle est déjà fixée à la poussette. Réglable en 2 positions: POSITION 1: avec l'enfant dans la poussette. POSITION 2: position de pliage. Pour la régler, appuyer simultanément sur les 2 boutons latéraux (Fig B)
- 6• **CAPOTE :** pour fixer la capote, enclencher ses fixations dans les emplacements prévus à cet effet et la boutonner à l'arrière du dossier (fig_a).

La capote peut être réglée en 3 positions (fig_b) simplement en la tirant en avant ou en arrière.

Il est possible d'étirer la visière en toile de la capote pour protéger l'enfant du soleil (fig_c) puis, lorsqu'elle n'est plus utile, de la remettre en place d'un simple geste à l'intérieur de la capote.

- 7• **TABLIER** : pour appliquer correctement le tablier (fig_a), fixer les boutons dans la partie interne de la poussette (fig_1), le placer sous l'assise en comprenant le repose-pieds et enfin, fixer les boutons (fig_2).

HABILLAGE PLUIE : pour fixer l'habillage pluie, le mettre en place sur la poussette (fig_b), le boutonner aux côtés de la capote (détail 1) et accrocher les élastiques sur le bas de la poussette (détail 2).

- 8• **CEINTURE DE SÉCURITÉ À 5 POINTS** : pour l'accrocher, insérer les deux clips de la sangle ventrale (avec des bretelles accrochées, flèche_a) dans la sangle d'entrejambes jusqu'au dé clic (flèche_b). Pour la décrocher, pousser vers le haut le bouton rond placé au centre du clip (flèche_c) et tirer vers l'extérieur la sangle ventrale (flèche_d).

- 9• Pour serrer la sangle ventrale, tirer, des deux côtés, dans le sens de la flèche (Fig.a), pour la desserrer procéder dans le sens inverse. La sangle ventrale peut être serrée jusqu'à la butée de sécurité (Fig.b).

- 10• Les ceintures sont réglables en 3 hauteurs en fonction de la taille de l'enfant. Lorsque l'enfant est grand, il est nécessaire de passer à la position la plus haute.

- 11• Pour régler la hauteur des ceintures de sécurité, il faut décrocher les deux clips à l'arrière du dossier. Tirer vers soi les bretelles (flèche_a) jusqu'à décrocher les clips et les enfiler dans les boutonnières du dossier (flèche_b). Enlever les bretelles de la housse (flèche_c) et les enfiler dans la boutonnière la plus adaptée (flèche_d), enfin accrocher de nouveau les deux clips derrière le dossier (flèche_e). L'accrochage correct des clips est déterminé par le dé clic (fig.f).

- 12• **RÉGLAGE DU REPOSE-PIED** : Le repose-pied peut être réglé en 2 positions. Pour abaisser le repose-pied, déplacer les deux manettes latérales vers le bas tout en l'abaissant. Pour relever le repose-pied, le tirer vers le haut jusqu'au dé clic.

RÉGLAGE DU DOSSIER : Le dossier peut être incliné en 3 positions. Pour abaisser le dossier, soulever simultanément les leviers latéraux de chaque côté et abaisser le dossier en le bloquant dans la position souhaitée. Pour le relever, pousser le dossier vers le haut.

- 13• **PLIAGE** : pour plier la poussette, il est préférable de rabaisser la main courante dans la position de pliage 2. On peut fermer la poussette d'une seule main : Tirer vers le haut d'abord un levier, puis l'autre jusqu'au dé clic.

- 14• Prendre la poignée centrale et la tirer vers le haut jusqu'à la fermeture (fig_a). Vérifier la fermeture correcte du châssis grâce au crochet de sécurité. Le châssis reste debout tout seul (fig_b).

- 15• **TRANSPORT** : La poussette peut être facilement transportée (avec les roues avant fixes) en la saisissant par sa poignée centrale (fig_a). Elle peut également être transportée à l'aide de sa poignée latérale (fig_b).

- 16• **POUR ENLEVER LA HOUSSE** : pour enlever la housse de la poussette :

décrocher les deux boucles à l'arrière du dossier (fig_a).

défaire les deux boutons de l'assise (fig_b).

faire sortir la boucle d'entrejambe par en dessous (fig_c).

défaire les boutons sur les côtés de la housse (fig_d).

- 17• **défaire la housse du repose-pied (fig_e).**

Pour enlever la ceinture de sécurité, dévisser (des deux côtés) les deux vis à l'aide d'un tournevis et d'une pince pour bloquer l'écrou (fig_f).

Tirer la housse vers le haut (fig_g).

FIXATION PRIMO VIAGGIO TRI-FIX

Il faut freiner la poussette.

Fixer le siège auto à la poussette sans l'enfant à l'intérieur.

Fixer le siège auto toujours et uniquement tourné vers maman.

Il est possible, par commodité, d'enlever la capote de la poussette pourvu qu'elle soit présente sur le siège auto.

Positionner le dossier de la poussette dans la 2° position centrale (paragraphe 12).

Positionner la poignée du siège auto dans la position de transport, pour faciliter la fixation des ceintures.

- 18• **Allonger la main courante en appuyant simultanément sur les petits boutons situés sous les bras de la main courante et tirer la main courante vers l'extérieur.** (fig a) **ATTENTION**: allonger la main courante seulement en cas d'utilisation du siège auto sur la poussette. Appuyer et encastrer le siège auto sur l'assise de la poussette (fig. b).

- 19• **Fixer d'abord la boutonnière de la ceinture au champignon de la poussette (flèche 1) et faire passer la ceinture derrière la poignée du siège auto (flèche 2) .**

Fixer ensuite la boutonnière de la ceinture au champignon dans la partie basse du châssis de la poussette (flèche 3) et, enfin, tendre la ceinture jusqu'à faire adhérer au maximum le siège auto à la poussette (flèche 4).

Suivre la même procédure pour l'autre côté de la poussette (fig.c).

Siège auto fixé correctement sur la poussette (fig. d).

Pour décrocher le siège auto de la poussette : desserrer les ceintures ; décrocher la boutonnière de la ceinture dans la partie basse du châssis de la poussette ; le retirer par l'arrière de la poignée du siège auto ; Enfin, décrocher la boutonnière de la ceinture du champignon de la poussette.

NUMÉROS DE SÉRIE

- 20• La poussette Si reporte, derrière le dossier, des informations : nom du produit, date de production et numéro de série. Ces informations sont indispensables en cas de réclamation.

ACCESSOIRES EN OPTION

- 21• **MOUSTIQUAIRE** : applicable à la capote (fig_a).

SAC : Sac avec un petit matelas pour langer bébé, applicable à la poussette (fig_b).

- 22• **SAC DE VOYAGE** : Sac pratique pour le transport en avion de la poussette (fig_a).

OMBRELLE : Pratique ombrelle coordonnée (fig_b).

NETTOYAGE ET ENTRETIEN

ENTRETIEN DE L'ARTICLE: protéger l'article des agents atmosphériques (eau, pluie ou neige); une exposition

continue et prolongée au soleil pourrait entraîner un changement de couleur de nombreux matériaux; ranger cet article dans un lieu sec.

NETTOYAGE DU CHÂSSIS: nettoyer régulièrement les pièces en plastique à l'aide d'un linge humide; ne pas utiliser de solvants ou autres produits similaires. Veiller à ce que toutes les pièces métalliques restent sèches pour prévenir la formation de rouille. Maintenir le bon état de propreté de toutes les pièces mobiles (mécanismes de réglage, mécanismes de fixation, roues, etc.) en enlevant poussière ou sable; graisser avec une huile légère si nécessaire.

NETTOYAGE DE L'HABILLAGE PLUIE: utiliser une éponge et de l'eau savonneuse; ne pas utiliser de détergents.

NETTOYAGE DES ÉLÉMENTS EN TISSU : brosser les éléments en tissu pour enlever la poussière et laver à la main à une température maximale de 30°; ne pas tordre; ne pas utiliser d'eau de javel; ne pas repasser; ne pas laver à sec; ne pas détacher à l'aide de solvants; ne pas sécher dans un sèche-linge à tambour rotatif.



PEG-PÉREGO S.p.A.



Peg-Pérego S.p.A. est certifiée ISO 9001. La certification offre à la clientèle une garantie de transparence et représente un gage de confiance dans la façon de travailler de l'entreprise.

Peg-Pérego se réserve le droit de procéder à tout moment à des modifications sur les modèles décrits dans cet ouvrage, pour des raisons de nature technique ou commerciale. Peg-Pérego est à la disposition de sa clientèle pour satisfaire au mieux chacune de ses exigences. En cela, il est très important et précieux pour nous de connaître l'opinion de notre clientèle. Nous vous saurions donc gré, après avoir utilisé un de nos produits, de remplir le QUESTIONNAIRE DE SATISFACTION CLIENT, en nous faisant part de toute observation ou suggestion éventuelle. Vous trouverez ce questionnaire sur notre site Internet, à l'adresse www.pegperegocom

SERVICE D'ASSISTANCE PEG-PÉREGO

En cas de perte de pièces ou de rupture de l'une d'elles, utiliser exclusivement des pièces de rechange originales Peg-Pérego. Pour toute réparation, remplacement, informations sur les produits, vente de pièces détachées d'origine et accessoires, contactez le service après-vente Peg Pérego en indiquant, si présent, le numéro de série du produit.

tél. 0039/039/60.88.213

fax 0039/039/33.09.992

e-mail assistenza@pegperegocom

site Internet www.pegperegocom

DE_Deutsch

Vielen Dank, dass Sie sich für ein Peg-Pérego Produkt entschieden haben.

WARNUNG

- **WICHTIG: Diese Anweisungen sorgfältig lesen und danach aufbewahren. Die Sicherheit des Kindes könnte bei Nichtbeachtung der Anweisungen gefährdet werden.**
- Dieser Artikel ist für die Beförderung eines Kindes auf dem Sitz vorgesehen.
- Den Artikel nicht für mehr Insassen verwenden, als vom Hersteller vorgesehen.
- Dieser Artikel ist für Kinder ab der Geburt bis zu einem Gewicht von 15 kg auf dem Sitz zugelassen.
- Lassen Sie Ihr Kind nie unbeaufsichtigt.
- Den 5-Punkt-Sicherheitsgurt immer benutzen und den Beckengurt immer mit dem Schrittgurt befestigen.
- Verwenden Sie den Sportwagen stets mit montiertem Sicherheitsbügel.
- Bei Einstellungen an den Mechanismen (Griff, Rückenteil) auf das Kind acht geben.
- Beim Halten und während des Hineinsetzens und Herausnehmens des Kindes immer die Feststellbremse betätigen.
- Die Montage und, die Zusammensetzung des Artikels, sowie die Reinigung und die Instandhaltung dürfen ausschließlich von Erwachsenen durchgeführt werden.
- Artikel nicht mit fehlenden oder kaputten Teilen verwenden.
- Vor dem Gebrauch sicherstellen, dass alle Verankerungsmechanismen korrekt befestigt sind.
- Nicht die Finger in die Mechanismen halten.
- Gewichte, die am Tragebügel oder am Schieber angebracht sind, können die Stabilität des Artikels beeinträchtigen; die Anweisungen des Herstellers in Bezug auf das vorgesehene Höchstgewicht beachten.
- Keine Gegenstände mit einem Gewicht von mehr als 5 kg in den Korb legen. Niemals warme Getränke sowie keine Gegenstände mit einem höheren Gewicht, als das auf dem Getränkehalter angegebene in diesen stellen. Keine Gegenstände von mehr als 0,2 kg in die Taschen des Verdecks (sofern vorhanden) füllen.
- Den Artikel nicht in der Nähe von Treppen oder Stufen abstellen und auch nicht in der Nähe von Wärmequellen, offenem Feuer oder gefährlichen Gegenständen die sich in Reichweite des Kindes befinden können.
- Es könnte gefährlich sein, vom Hersteller nicht genehmigtes Zubehör zu verwenden.
- Dieser Artikel ist nicht zum Joggen oder Rollschuhlaufen geeignet.
- Den Regenschutz (sofern vorhanden) nicht in geschlossenen Räumen benutzen und immer überprüfen, dass das Kind nicht schwitzt; den Regenschutz nicht in die Nähe von Wärmequellen bringen und beim Rauchen besondere Vorsicht walten lassen. Überprüfen, dass sich der Regenschutz nicht in den laufenden Mechanismen des Gestells oder des Sportwagens verfangen kann; den Regenschutz vor dem Zusammenklappen des Kinder- oder Sportwagens abnehmen.
- **ACHTUNG:** Bei geöffnetem Sportwagen und während des Gebrauchs den Sicherheitsbügel ausschließlich

in Position 1 (hochgeklappt) verwenden; Position 2 (hinuntergeklappt) nur verwenden, wenn der Sportwagen geschlossen werden soll.

- HINWEIS: Keine Sitzpolster hinzufügen

ARTIKEL - LIEFERUMFANG

Den Inhalt der Verpackung überprüfen. Für Reklamationen wenden Sie sich bitte an unseren Kundendienst.

- Kinderwagen Si COMPLETO, bestehend aus: 2 schwenk- oder feststellbaren Vorderrädern, 2 Hinterrädern, Korb, Flaschenhalter, Verdeck, Fußsack, Regenschutz, 2 Gurtriemen und 1 Beingurt, 2 Adapter-Gurte zur Befestigung des Autositzes.
- Der Sportwagen Si CLASSICO besteht aus: 2 schwenk- oder fixierbaren Vorderrädern, 2 Hinterrädern, Korb, Getränkehalter, Verdeck, 2 Schutzpolster für die Brustgurte und 1 Beingurt, 2 Adaptergurte für die Montage des Autositzes.

GERAUCHSANWEISUNG

1. Zum Öffnen des Kinderwagens die beiden Hebel an den Griffen nach oben ziehen (Abb. A); An beiden Schiebergriffen den Sportwagen anheben. Dabei öffnet sich dieser automatisch (Abb. B). Beidseitig kontrollieren, ob die Schieberrohre unten richtig eingerastet sind (Abb. C).
2. Wenn die Haken nicht richtig eingehakt sind, gegen den Sitz drücken (Abb. A) bis sie hörbar einrasten. Dann mit dem Fuß auf PUSH (Abb. B) drücken und den Vorderbügel eine Position höher stellen (Abschnitt 5B).
3. NETZKORB: Zur Befestigung des Korbes die Netzschlaufen in die Einhängenhaken an den abgebildeten Stellen A und B hinten am Gestell und C vorne beidseitig einhängen (Abb. A).
GETRÄNKEHALTER: Er kann nur auf der rechten Seite des Sportwagens am dafür vorgesehenen Haken angebracht werden. Zur Befestigung des Getränkehalters diesen bis zum Einrasten nach unten drücken (Abb. B).
4. EINSTELLUNG DER SCHIEBERGRIFFE: Die Griffe können auf drei verschiedene Höhen eingestellt werden. Um sie höher zu stellen, die Taste drücken und gleichzeitig den Griff nach oben ziehen. Um sie niedriger zu stellen, umgekehrt vorgehen (Abb. A).
FESTSTELLBREMSE: Zum Feststellen des Wagens mit dem Fuß die an den Hinterrädern befindlichen Hebel hinunterdrücken. Um die Bremse zu lösen, den Hebel wieder nach oben drücken (Abb. B). Bei Stillstand die Bremse immer einlegen.
5. SCHWENKBARE RÄDER: Die Räder sind bereits am Kinderwagen befestigt. Nach Senken des Hebels (Pfeil 1) sind die Vorderräder schwenkbar. Zum Feststellen der Räder muss der Hebel hingegen in die andere Richtung gedrückt werden (Pfeil 2). Die Hinterräder sind nicht schwenkbar.

ACHTUNG: Verwenden Sie den Sportwagen stets mit montiertem Sicherheitsbügel.

SICHERHEITSBÜGEL: bereits am Sportwagen montiert. Er ist in 2 Positionen verstellbar:

POSITION 1: bei Gebrauch

POSITION 2: zum Schließen.

Zum Verstellen jeweils den Knopf auf beiden Seiten gleichzeitig drücken (Abb. b).

6. VERDECK: Um das Verdeck zu befestigen, die Verbindungsstücke in die entsprechenden Öffnungen einrasten lassen und das Verdeck an der Rückseite der Rückenlehne anknüpfen (Abb. A).

Durch einfaches Vor- oder Zurückziehen kann das Verdeck auf drei verschiedene Positionen eingestellt werden (Abb. B).

Als Sonnenschutz kann das am Verdeck angebrachte Netz hervorgezogen werden (Abb. C) und problemlos wieder an der Innenseite des Verdeckes befestigt werden, wenn es nicht mehr gebraucht wird.

7. FUSSSACK: Zur Befestigung des Fußsacks (Abb. A) die Knöpfe an der Innenseite des Kinderwagens (Abb. 1) anknüpfen, unter dem Sitz über die Beinstütze ziehen und dann festknüpfen (Abb. 2).

REGENSCHUTZ: Den Regenschutz zur Befestigung über den Sportwagen ziehen (Abb. B), an beiden Seiten des Verdeckes festknüpfen (Abb. 1) und die Gummibänder einhaken, so dass er den unteren Teil des Sportwagens bedeckt (Abb. 2).

8. 5-PUNKT-SICHERHEITSGURT: Zum Anlegen der Sicherheitsgurte die beiden Gurtzungen des Beckengurts mittlen aufgesteckten Schultergurtösen (Pfeil A) bis zum Einrasten in das Gurtschloss des Schrittgurtes stecken (Pfeil B). Zum Abnehmen der Sicherheitsgurte den mittig auf dem Gurtschloss (Pfeil C) gelegenen runden Knopf nach oben drücken und den Beckengurt nach außen ziehen (Pfeil D).
9. Den Becken beidseitig in Pfeilrichtung (Abb. A) festziehen. Zum Lockern des Gurts in die entgegengesetzte Richtung ziehen. Der Beckengurt kann bis zum Sicherheitsverschluss festgezogen werden (Abb. B).
10. Die Sicherheitsgurte können je nach Größe des Kindes in 3 verschiedene Positionen höhenverstellt werden. Wenn das Kind wächst, die jeweils höhere Position wählen.
11. Zur Höhenregulierung der Sicherheitsgurte die beiden Gurtösen auf der Rückseite der Lehne herausziehen. Ziehen Sie die Schultergurte zu sich heran (Pfeil A) bis die Gurtösen ausrasten. Dann die Gurtösen in die Schlitzze der Rückenlehne stecken (Pfeil B). Die Schultergurte von vorne herausziehen (Pfeil C) und in der richtigen Höhe wieder in die Schlitzze hineinstecken (Pfeil D); dann die beiden Gurtösen wieder auf der Rückseite der Rückenlehne einrasten (Pfeil E). Die Gurtösen müssen hörbar einrasten, damit sie fest sitzen (Abb. F).
12. EINSTELLUNG DER FUSSSTÜTZE: Die Fußstütze kann auf zwei verschiedene Positionen eingestellt werden. Um die Fußstütze niedriger zu stellen, die beiden Schieber nach vorne ziehen und gleichzeitig die Fußstütze absenken. Um die Fußstütze höher zu stellen, diese bis zum Einrasten nach oben drücken.
EINSTELLUNG DER RÜCKENLEHNE: Die Rückenlehne kann auf drei verschiedene Positionen eingestellt werden. Um die Rückenlehne niedriger zu stellen, die Arretierungshebel gleichzeitig auf beiden Seiten hochziehen, die Rückenlehne hinunterdrücken und in der gewünschten Position feststellen. Zum Hochstellen der Rückenlehne, diese einfach nach oben drücken.
13. ZUSAMMENKLAPPEN: Um den Sportwagen zu schließen, sollte zuerst der Sicherheitsbügel in Position 2 heruntergeklappt werden.
Der Kinderwagen kann mit einer Hand zusammengelegt werden: Zunächst an den Griffen den einen und , dann den anderen Hebel bis zum Einrasten nach oben ziehen.
14. Den mittleren Griff in die Hand nehmen und nach oben ziehen, so dass der Wagen zusammenklappt (Abb. A). Am Sicherheitshaken überprüfen, ob der Sportwagen richtig zusammengelegt ist. Der zusammengelegte Sportwagen ist von alleine standfest (Abb. B).
15. TRANSPORT: Der Sportwagen kann zum Transport (mit

- festgestellten Vorderrädern) am Mittelgriff komfortabel gezogen werden (Abb. A). Der seitliche Tragegriff ermöglicht außerdem ein bequemes Tragen (Abb. B).
- 16- ABNEHMBARER BEZUG: Um den Bezug abzuhängen: Die beiden Gurtösen an der Rückseite der Rückenlehne öffnen (Abb. A).
Die beiden Druckknöpfe am Sitz lösen (Abb. B). Die Öse des Schrittgurtes von unten herausziehen (Abb. C). Die seitlichen Druckknöpfe des Bezugs öffnen (Abb. D).
- 17- Den Bezug vom der Fußstütze abziehen (Abb. E). Um den Sicherheitsgurt abzuhängen, die zwei Schrauben auf beiden Seiten mit Hilfe eines Schraubendrehers und einer schmalen Zange zur Fixierung der Schraubenmutter entfernen (Abb. F). Den Bezug nach oben ziehen (Abb. G).

BEFESTIGUNG DES ZUBEHÖRS PRIMO VIAGGIO TRI-FIX

- Zunächst Feststellbremse bestätigen. Den Autositz am Kinderwagen anbringen, ohne dass das Kind darin sitzt. Den Autositz immer nur mit Blickrichtung zur Mutter befestigen. Aus praktischen Gründen kann eventuell der Fußsack vom Kinderwagen entfernt werden, da am Autositz vorhanden. Die Rückenlehne des Kinderwagens in die 2. mittlere Position stellen (Abschnitt 12). Den Griff des Autositzes in die Transportstellung bringen, um das Einhaken der Gurte zu erleichtern.
- 18- Den Vorderbügel durch gleichzeitiges Drücken der Taste unter der Armllehne und Nach-Außen-Ziehen des Bügels auf beiden Seiten verlängern (Abb. a).

ACHTUNG: Den Sicherheitsbügel nur dann ausziehen, wenn der Autokindersitz montiert werden soll. Den Autositz auf den Sitz des Kinderwagens stellen und einrasten (Abb. b).

- 19- Zuerst die Öse des Gurts am Knopf des Kinderwagens befestigen (Pfeil 1) und den Gurt hinter dem Griff des Autositzes nach unten ziehen (Pfeil 2). Dann die Gurtöse am Knopf am unteren Teil des Gestells befestigen (Pfeil 3) und zuletzt den Gurt festziehen bis der Autositz so stramm wie möglich auf dem Kinderwagen befestigt ist (Pfeil 4). Denselben Vorgang auf der anderen Seite des Kinderwagens (Abb. c) wiederholen. Richtig auf dem Kinderwagen angebrachter Autositz (Abb. d). So wird der Autositz vom Kinderwagen entfernt: Gurte lockern; Öse des Gurts am unteren Teil des Gestells aushaken; den Gurt hinter dem Griff des Autositzes hervorziehen; dann die Öse des Gurts vom Knopf des Kinderwagens lösen.

SERIENNUMMER

- 20- Hinter der Rückenlehne sind folgende Informationen am Kinderwagen „Si“ anbracht: Produktname, Produktionsdatum und Seriennummer des Kinderwagens. Diese Informationen sind unerlässlich im Falle von Reklamationen.

ZUBEHÖR

- 21- MÜCKENSCHUTZ: zur Montage am Verdeck (Abb. A). TASCHEN: mit Wickelaufgabe zum Befestigen an den Schiebergriffen (Abb. B).

- 22- TRANSPORTTASCHE: Praktisch zum Transport des Kinderwagens im Flugzeug (Abb. A)

SONNENSCHIRM: Zum Kinderwagen passender Sonnenschirm (Abb. B).

REINIGUNG UND PFLEGE

PFLEGE DES ARTIKELS: vor Witterungseinflüssen schützen: Wasser, Regen oder Schnee; eine längere Bestrahlung durch die Sonne kann zu Farbänderungen der verschiedenen Materialien führen; diesen Artikel an einem trockenen Ort aufbewahren.

REINIGUNG DES GESTELLS: die Kunststoffteile regelmäßig mit einem feuchten Lappen reinigen – keine Lösungsmittel oder ähnliche Produkte verwenden; sämtliche Metallteile trocken halten, um einem eventuellen Rosten vorzubeugen; alle beweglichen Teile (Einstellungsmechanismen, Befestigungsmechanismen, Räder,...) von Staub oder Sand unbedingt sauber halten und, wenn nötig, mit Leichtöl schmieren.

REINIGUNG DES REGENSCHUTZES: mit einem Schwamm und Seifenwasser waschen, ohne Reinigungsmittel zu verwenden.

REINIGEN DER STOFFTEILE: die Stoffteile abbürsten, um den Staub zu entfernen und per Hand bei einer Höchsttemperatur von 30° waschen; nicht auswringen; nicht mit Bleichmittel behandeln; nicht bügeln; nicht chemisch reinigen; die Flecken nicht mit Hilfe von Lösungsmitteln entfernen und nicht in einem Trockner mit Drehtrommel trocknen.



PEG-PÉREGO S.p.A.



Peg-Pérego S.p.A. ist gemäß ISO 9001 zertifiziert. Die Zertifizierung garantiert den Kunden und Verbrauchern Transparenz und ermöglicht das Vertrauen in die Arbeitsweise des Unternehmens.

Peg Pérego kann zu jedem beliebigen Zeitpunkt Änderungen an den in dieser Veröffentlichung beschriebenen Modellen sowohl aus technischen, als auch aus kommerziellen Gründen vornehmen. Peg Pérego steht den Verbrauchern zur Verfügung, um deren Anforderungen auf das Bestmögliche gerecht zu werden. Demnach ist es ausgesprochen wichtig und wertvoll für uns, über die Meinung unserer Kunden Bescheid zu wissen. Wir bitten Sie daher, das FORMULAR ÜBER DIE KONSUMENTENZUFRIEDENHEIT auszufüllen, nachdem Sie unsere Produkte ausprobiert haben. Das Formular ist unter folgender Internetadresse abrufbar: www.pegperego.com

KUNDENDIENST PEG-PÉREGO

Sollten Teile des Modells verloren gehen oder beschädigt werden, ersetzen Sie diese bitte ausschließlich durch originale Peg Pérego-Teile. Für Reparaturen, Ersatzteile, Produktinformationen und Anbieter von originalen Ersatzteilen und Zubehör wenden Sie sich bitte an den Peg Pérego Kundendienst. Halten Sie hierfür, wenn möglich, die Seriennummer des betreffenden Produktes bereit.

Tel. 0039/039/60.88.213

Fax 0039/039/33.09.992

E-Mail assistenza@pegperego.it

Webseite www.pegperego.com

ES_Español

Le agradecemos haber elegido un producto Peg-Pérego.



ADVERTENCIA

- **IMPORTANTE: léase atentamente estas instrucciones y consérvelas para futuras consultas. La seguridad del niño podría estar en peligro si no se leen dichas instrucciones.**
- Este artículo se ha diseñado para el transporte de 1 niño en el asiento.
- No utilice este artículo para un número de ocupantes superior al previsto por el fabricante.
- Este artículo está homologado para niños desde el nacimiento hasta los 15 kg de peso en el asiento.
- Podría ser peligroso dejar a su hijo sin vigilancia.
- Utilizar siempre el cinturón de seguridad de cinco puntos y enganchar siempre la correa ventral a la tira entrepiernas.
- Utilizar la barra frontal sólo cuando esté instalada en la silla de paseo.
- Preste atención a la presencia del niño cuando efectúe operaciones de regulación de los dispositivos (asa, respaldo).
- Tener pulsado siempre el freno cuando el automóvil esté parado y durante la carga y descarga del niño.
- Las operaciones de montaje, preparación del producto, limpieza y manutención deben realizarlas sólo los adultos.
- No utilice este artículo si le faltan partes o presenta rupturas.
- Antes de usarse, asegúrese de que todos los mecanismos de enganche estén perfectamente enganchados.
- No introduzca los dedos en los dispositivos.
- Las cargas colgadas del manillar o asas pueden desestabilizar el artículo; siga las indicaciones del fabricante relativas a las cargas máximas que pueden utilizarse.
- No introduzca en la cesta cargas con un peso superior a 5 kg. No coloque en los portabebidas pesos superiores a los que figuran en el propio portabebidas ni bebidas calientes. No meta en los bolsillos de la capota (si los hay) pesos superiores a 0.2 Kg.
- No utilice el artículo cerca de escaleras o peldaños; no utilizar cerca de fuentes de calor, llamas directas u objetos peligrosos que se hallen al alcance de los niños.
- Podría ser peligroso usar accesorios no aprobados por el fabricante.
- Este artículo no está adaptado para el footing o carreras en patines.
- No utilizar el protector de lluvia (si presenta) en lugares cerrados y controlar siempre que el niño no esté acalorado. Nunca colocarlo cerca de fuentes de calor y prestar atención a los cigarrillos. Asegurarse de que el protector de lluvia no interfiera en ningún dispositivo en movimiento del carrito o silla de paseo. Quitar siempre el protector de lluvia antes de cerrar nuestro carrito o silla de paseo.
- **ATENCIÓN: Utilizar siempre la barra frontal en la posición 1 (levantada) cuando la silla de paseo esté**

abierta y se esté usando y, en la posición 2 (bajada), cuando la silla esté cerrada.

- **ADVERTENCIA: No añada colchonetas.**

COMPONENTES DEL ARTÍCULO

Compruebe el contenido presente en el embalaje y, en caso de reclamación, póngase en contacto con el Servicio de Asistencia.

- Silla de paseo Si COMPLETO se compone de: 2 ruedas anteriores piroetantes o bloqueables, 2 ruedas posteriores, cesta, portabebidas, capota, cubierta, paralluvia, 2 correas para los cinturones y 1 cinturón de separación de las piernas, 2 cinturones adaptadores para enganche de la sillita de coche.
- Silla de paseo Si CLASSICO dispone de: 2 ruedas delanteras pivotantes o fijas, 2 ruedas traseras, cesta, portabebidas, capota, 2 almohadillas para los cinturones y 1 tira entrepiernas, y 2 correas adaptadoras para el enganche de Car Seat.

INSTRUCCIONES DE USO

- 1• Para abrir el cochecito, es necesario tirar hacia arriba las dos palancas en los mangos (Fig. a); Al mismo tiempo suba el cochecito que se abrirá automáticamente (Fig. b). Para comprobar que la silla de paseo se ha abierto correctamente, controle los dos ganchos laterales (Fig. c).
- 2• Si los ganchos no están correctamente enganchados, haga presión en el asiento (fig_a) hasta oír un clic de enganche. Finalmente apriete hacia abajo con el pie en PUSH (fig_b) y suba el frontal una posición (párrafo 5b).
- 3• CESTA: Para montar la cesta, abrochar los ojales a los enganches traseros A y B al enganche delantero C (fig_a).
PORTABEBIDAS: Sólo puede colocarse en el lado derecho de la silla de paseo gracias al enganche ya existente en el chasis.
Para aplicar el portabebidas, engancharlo hasta oír el clic (fig_b).
- 4• REGULACIÓN DE LAS ASAS: Las asas pueden regularse en 3 alturas diferentes. Para regularlas en la posición deseada, presionar el pulsante y simultáneamente tirar el asa hacia arriba. Para bajarlas, realizar la misma operación pero en sentido contrario (fig_a).
FRENO: Para frenar la silla de paseo, bajar con el pie la palanca freno colocada sobre el grupo de ruedas traseras. Para desbloquear el freno, realizar la misma operación pero en sentido contrario (fig_b). Accionar siempre el freno estando parados.
- 5• RUEDAS PIRUETANTES: las ruedas ya están enganchadas a la silla de paseo.
Para hacer que las ruedas anteriores sean piroetantes, es necesario bajar la palanca (flecha 2). Para hacer que sean fijas, gire la palanca en sentido contrario (flecha 2). Las ruedas posteriores son fijas.

ATENCIÓN: Utilizar sólo la barra frontal estando instalada en la silla de paseo.

BARRA FRONTAL: Ya está enganchada a la silla de paseo.

Se puede regular en 2 posiciones:

POSICIÓN 1: De uso.

POSICIÓN 2: De cierre.

Para regularla, presionar el botón lateral desde ambos lados simultáneamente (fig_b).

- 6- **CAPOTA:** Para aplicar la capota, introducir los enganches en los correspondientes alojamientos hasta oír el clic y abrochar la capota por detrás del respaldo de la silla de paseo (fig_a).

La capota puede regularse en 3 posiciones (fig_b) tirando simplemente de ella hacia adelante o hacia atrás.

Puede extraerse la parte de red de la capota para proteger al niño del sol (fig_c) y volver a colocarla con un simple gesto dentro de la capota cuando no sirva más.

- 7- **CUBIERTA:** para aplicar la cubierta (fig_a) enganche los botones en la parte interior de la silla de pase (fig_1), pásela debajo del asiento incluyendo el apoyapiernas y finalmente enganchar los botones (fig_2).

PLÁSTICO PARA LA LUVIA: Para aplicar el plástico para la lluvia, ajustarlo con la silla de paseo (fig_b), abotonarlo a ambos lados de la capota (fig_1) y abrochar los elásticos abarcando el chasis en la parte baja de la silla de paseo (fig_2).

- 8- **CINTURÓN DE SEGURIDAD DE 5 PUNTOS:** para engancharlo, introduzca las dos hebillas de la correa de la cintura (con tirantes enganchados, flecha a) en la correa de separación de las piernas hasta oír un clic (flecha b). Para desenganchar, empuje hacia arriba el pulsador redondo colocado en la parte central de la hebilla (flecha c) y tire hacia el exterior la correa de la cintura (flecha d).

- 9- Para apretar la correa de la cintura tire, desde los dos lados, en el sentido de la flecha (flecha a), para aflojarla actúe en sentido contrario. La correa de la cintura puede apretarse hasta el tope de seguridad (Fig b).

- 10- Se pueden reglar los cinturones de seguridad en 3 alturas según la altura del bebé. Se deberá usar la posición más alta cuando el bebé sea más grande.

- 11- Para regular la altura de los cinturones de seguridad es necesario desenganchar en la parte posterior del respaldo de las dos hebillas. Tire hacia sí los tirantes (flecha a) hasta desenganchar las hebillas y pasarlas por las ranuras del respaldo (flecha b). Saque los tirantes del saco (flecha c) y páselos por la ranura más adecuada (flecha d), finalmente vuelva a enganchar las dos hebillas detrás del respaldo (flecha e). Un clic determina que se han enganchado correctamente las hebillas (Fig. f).

- 12- **REGULACIÓN DEL REPOSAPIÉS:** El reposapiés puede regularse en 2 posiciones. Para bajar el reposapiés, empujar hacia abajo las dos palancas laterales y simultáneamente bajarlo. Para levantar el reposapiés, empujarlo hacia arriba hasta oír el clic.

REGULACIÓN DEL RESPALDO: El respaldo puede inclinarse en 3 posiciones. Para bajar el respaldo, levantar la palanca lateral simultáneamente de ambos lados y bajar el respaldo, bloqueándolo en la posición deseada. Para levantarlo, presionar sobre el respaldo hacia arriba.

- 13- **CIERRE:** Para cerrar la silla de paseo, se aconseja bajar primeramente la barra frontal en la posición 2 de cierre. Se puede cerrar la silla de paseo con una sola mano: tire hacia arriba primero una palanca y después la otra hasta que salten.

- 14- Tome el asa central y tirela hacia arriba hasta que se cierre (fig_a). Compruebe que el cochecito esté bien cerrado con el gancho de seguridad. El cochecito cerrado permanece en pie solo (fig_b).

- 15- **TRANSPORTE:** La silla de paseo puede transportarse fácilmente (con las ruedas delanteras fijas) empujando la manija central (fig_a). Puede transportarse también

gracias a la manija central (fig_b).

- 16- **DESENFUNDABLE:** Para desenfundar la silla de paseo hacer lo siguiente:
Desenganchar por detrás del respaldo las dos hebillas (fig_a). Desabrochar los dos botones del asiento (fig_b). Sacar desde abajo la hebilla de la tira entrepierna (fig_c). Desabrochar los botones de la funda lateral (fig_d).
- 17- Sacar la funda por el estribo (fig_e).

Para quitar el cinturón de seguridad, desatornillar (de ambos lados) los dos tornillos utilizando un destornillador y un alicate para mantener la tuerca fija (fig_f).

Extraer la funda hacia arriba (fig_g).

ENGANCHE DE PRIMO VIAGGIO TRI-FIX

Es necesario frenar la silla de paseo.

Enganche la silla de coche a la silla de paseo sin el niño dentro.

Enganche la silla de coche siempre y solo hacia la madre. Para mayor comodidad, se puede quitar la capota de la silla de paseo ya que está presente en la silla de coche.

Coloque el respaldo de la silla de paseo en la 2ª posición central (párrafo 12).

Coloque el asa de la sillita de coche en la posición de transporte, para facilitar el enganche de los cinturones.

- 18- Alargue el frontal apretando el pulsador debajo del brazo y al mismo tiempo tire hacia fuera, desde los dos lados (fig. a).

ATENCIÓN: Extender la barra frontal sólo cuando se desee enganchar Car Seat.

Apoye y encastre la silla de coche en el asiento de la silla de paseo (fig. b).

- 19- Enganche primero la ranura del cinturón a la seta de la silla de paseo (flecha 1) y haga pasar el cinturón detrás del asa de la silla de coche (flecha 2). Enganche después la ranura del cinturón al tope en la parte baja del chasis de la silla de paseo (flecha 3) y finalmente tense el cinturón hasta hacer que la sillita de coche se adhiera al máximo a la silla de paseo (flecha 4).

Siga el mismo procedimiento en el otro lado de la silla de paseo (fig.c).

Sillita de coche correctamente enganchada en la silla de paseo (fig. d).

Para desenganchar la silla de coche de la silla de paseo: afloje los cinturones; desenganche la ranura del cinturón en la parte baja del chasis de la silla de paseo; sáquelo de detrás del asa de la silla de coche; finalmente, desenganche la ranura del cinturón del tope de la silla de paseo.

NÚMEROS DE SERIE

- 20- Silla de paseo Si, indica detrás del respaldo, informaciones relativas a: nombre del producto, fecha de producción y numeración de serie del mismo. Estas informaciones son indispensables en caso de reclamación.

ACCESORIOS:

- 21- **MOSQUITERA:** aplicable a la capota (fig_a).

BOLSA: bolsa con colchoncito para el cambio del bebé aplicable a la silla de paseo (fig_b).

22. BOLSA DE VIAJE: Práctica bolsa para el transporte aéreo de la silla de paseo (fig_a).

SOMBRILLA: práctica sombrilla coordinada (fig_b).

LIMPIEZA Y MANTENIMIENTO

MANTENIMIENTO DEL PRODUCTO: proteger contra agentes atmosféricos (agua, lluvia o nieve). Una exposición continua y prolongada al sol podría causar cambios de color de muchos materiales. Conservar este producto en un lugar seco.

LIMPIEZA DEL CHASIS: Limpiar periódicamente las partes de plástico con un paño húmedo sin usar solventes u otros productos similares. Mantener secas todas las partes de metal para prevenir la oxidación. Mantener limpias todas las partes móviles (dispositivo de regulación, de enganche, ruedas...) quitando el polvo o la arena y, en caso necesario, engrasarlas con aceites ligeros.

LIMPIEZA DEL PROTECTOR DE LLUVIA: lavar con una esponja con agua y jabón, sin usar detergentes.

LIMPIEZA DE LAS PARTES DE TEJIDO: cepillar las partes de tejido quitando el polvo y lavar a mano a una temperatura máxima de 30°. No torcer, no usar lejía, no planchar, no lavar en seco, no usar solventes y no secar utilizando secadoras de tambor rotativo.



PEG-PÉREGO S.p.A



Peg-Pérego S.p.A posee la certificación de la Norma ISO 9001. La certificación ofrece a los clientes y a los consumidores la garantía de transparencia y de confianza en

cuanto a los procedimientos de trabajo de la empresa. Peg-Pérego podrá aportar en cualquier momento modificaciones a los modelos que se describen en el presente manual por razones técnicas o comerciales. Peg-Pérego está a disposición de sus consumidores para responder satisfactoriamente a sus exigencias. De ahí que sea fundamental y extremadamente importante conocer la opinión de nuestros Clientes. Les agradeceríamos por tanto que tras utilizar uno de nuestros productos rellenase, indicando eventuales observaciones o sugerencias, el CUESTIONARIO DE SATISFACCIÓN DEL CONSUMIDOR que se halla en nuestra página Web www.pegperegocom

SERVICIO DE ASISTENCIA PEG-PÉREGO

Si se pierden o dañan algunas partes del modelo, utilizar únicamente repuestos originales Peg Pérego. Para cualquier reparación, sustitución, información acerca de los productos, venta de repuestos originales y accesorios, contactar con el Servicio de Asistencia Peg Pérego indicando, en caso fuere presente, el número de serie del producto.

tel. 0039/039/60.88.213

fax 0039/039/33.09.992

e-mail assistenza@pegperegocom

sito internet www.pegperegocom

PT_Português

Obrigado por ter escolhido um produto Peg-Pérego.

⚠ ADVERTÊNCIA

— IMPORTANTE: leia atentamente estas instruções e conserve-as para uma futura utilização. A segurança da criança pode vir a ser colocada em risco se estas instruções não forem efectuadas.

- Este artigo foi projectado para o transporte de 1 criança no assento.
- Não utilizar este artigo para um número de ocupantes superior àquele previsto pelo fabricante.
- Este artigo é homologado para crianças desde o nascimento até aos 15 kg de peso no assento.
- Deixar a vossa criança sem vigilância pode ser perigoso.
- Utilize sempre o cinto de segurança de cinco pontos, enganche sempre o cinto na cintura àquele divisor de pernas.
- Utilizar sempre a barra frontal instalada no carrinho.
- Prestar atenção à presença da criança quando forem efectuadas operações de regulação dos mecanismos (manípulo, encosto).
- Accione sempre o travão quando parado e durante as operações de carga e descarga da criança.
- As operações de montagem, preparação do artigo, de limpeza e manutenção devem ser efectuadas somente por adultos.
- Não utilizar este artigo caso apresente partes que faltem ou rupturas.
- Antes do uso assegurar-se que todos os mecanismos de enganche estejam enganchados correctamente.
- Evitar introduzir os dedos nos mecanismos.
- Cada carga colocada sob a pega ou nas pegas poderá tomar o artigo instável; siga as indicações do fabricante em relação às recomendações máximas de cargas a utilizar.
- Não coloque no cesto de carga um peso superior a 5 kg. Não coloque no suporte, pesos superiores ao que foi especificado no próprio suporte e mais bebidas quentes. Não com coloque nos bolsos da cobertura (se existirem) pesos superiores a 0.2 kg.
- Não utilizar o artigo perto de escadas ou degraus; não utilizá-lo perto de fontes de calor, chamas livres ou objectos perigosos ao alcance dos braços da criança.
- Pode ser perigoso utilizar acessórios não aprovados pelo fabricante.
- Este artigo não é idóneo para o jogging ou para a corrida em patins.
- Não utilize o protector de chuvas (se presente) em ambientes fechados, e controle sempre que a criança não esteja quente demais, não coloque jamais perto de fontes de calor e preste atenção a cigarros. Certifique-se que o protector de chuva não interfira com os mecanismos em movimento do carrinho ou cadeirinha de passeio; retire sempre o protector de chuva antes de fechar o carrinho ou cadeirinha de passeio.
- ATENÇÃO: com o carrinho aberto e durante a utilização, manter a barra frontal apenas na posição 1 (elevada), e utilizar a posição 2 (baixa) apenas com o carrinho fechado.
- ADVERTÊNCIA: Não acrescente colchonetes.

COMPONENTES DO ARTIGO

Verifique se conteúdo da embalagem e, na eventualidade de uma reclamação pedimos-lhe que contacte o Serviço de Assistência.

- Carrinho Si COMPLETO é composto por: 2 rodas dianteiras pivotantes ou bloqueáveis, 2 rodas traseiras, cesta, porta-bebidas, capota e protector de chuva, 2 alças para os cintos e 1 separadores de pernas, 2 cintos adaptadores para encaixe da cadeira para auto.
- O carrinho Si CLASSICO é composto por: 2 rodas dianteiras livres ou bloqueáveis, 2 rodas traseiras, cesto, porta-bebidas, capota, 2 protecções para os cintos e 1 cinto entrepernas, 2 cintos adaptadores para o encaixe Car Seat.

INSTRUÇÕES DE USO

1. Para abrir o carro é necessário puxar para cima as duas alavancas que se encontram nos manípulos (Fig.a); contemporaneamente levantar o carro que se irá abrir automaticamente (Fig.b). Para verificar que o carrinho de bebé está aberto correctamente, verificar os dois ganchos laterais (Fig.c).

2. Caso os ganchos não tivesse sido encaixados correctamente, pressionar o assento (fig_a) até o clique de encaixe.
Por fim, pressionar para baixo com o pé em PUSH (fig_b) e levantar o frontal uma posição (parágrafo 5b).

3. CESTA PORTA-OBJECTOS: para montar a cesta, enfie as alças nos ganchos traseiros A e B no gancho dianteiro C (fig_a).

PORTA-BEBIDAS: só pode ser aplicado do lado direito da cadeira de passeio, graças ao gancho presente no chassis.

Para aplicar o porta-bebidas, encaixe-o até ouvir um clique (fig_b).

4. REGULACÃO DOS MANÍPULOS: os manípulos são reguláveis em 3 alturas diferentes. Para os regular na posição desejada, prima o botão e contemporaneamente puxe o manípulo para cima. Para os baixar puxe no sentido oposto (fig_a).

TRAVÃO: para travar a cadeira de passeio baixe com o pé a alavanca situada no grupo de rodas traseiras. Para soltar o travão, faça a operação contrária (fig_b). Com a cadeira de passeio parada, accione sempre o travão.

5. RODAS PIVOTANTES: as rodas já se encontram encaixadas no carrinho.
Para tornar as rodas dianteiras pivotantes, tem que se baixar a alavanca (seta 1). Para as fixar, usar a alavanca no sentido contrário (seta 2). As rodas traseiras são fixas.

ATENÇÃO: utilizar sempre a barra frontal instalada no carrinho.

BARRA FRONTAL: está já encaixado no carrinho.

Dispõe de 2 posições de ajuste:

POSIÇÃO 1: de utilização

POSIÇÃO 2: de fecho.

Para regulá-la, pressionar o botão lateral de ambos os lados em simultâneo (fig_b).

6. CAPOTA: para montar a capota, insira os encaixes nos respectivos alojamentos até ouvir um clique e aperte as molas da capota na parte traseira do encosto da cadeira de passeio (fig_a).

A capota é regulável em 3 posições (fig_b) puxando-a simplesmente para a frente ou para trás.

É possível puxar para fora a parte de rede da capota

para proteger a criança do sol (fig_c) e com um simples gesto reposicioná-la no interior da capota quando já não serve.

7. CAPOTA: para colocar correctamente a capota (fig_a) encaixar os botões na parte interna do carrinho (fig_1), colocá-la sob o assento envolvendo o apoio de pernas e por fim encaixar os botões (fig_2).

PROTECTOR DE CHUVA: para montar o protector de chuva prenda-o na cadeira de passeio (fig_b), apertando as molas nos lados da capota (fig_1) e prendendo os elásticos envolvendo o chassis na parte inferior da cadeira de passeio (fig_2).

8. CINTO DE SEGURANÇA: para apertar, inserir as duas fivelas do cinto da cintura (com suspensórios enganchados seta a) no cinto dos separadores de pernas até fazer clique (seta b). Para soltar, empurrar para cima o botão redondo colocado na parte central da fivela (seta c) e puxar para fora o cinto da cintura (seta d).

9. para apertar o cinto da cintura puxar, ambos os lados, no sentido indicado pela seta (Fig.a), para soltar agir no sentido contrário. O cinto da cintura pode ser apertado até ao travão de segurança (Fig.b).

10. É possível regular os cintos de segurança em 3 posições com base na altura da criança. É necessário passar à posição mais alta quando a criança crescer.

11. Para regular a altura dos sentidos de segurança é necessário desapertar da parte de trás do encosto as duas fivelas.

Puxar para si os suspensórios (seta a) até desapertar as fivelas e enfiá-las nas ranhuras do encosto (seta b). Deslizar as fitas da bolsa (seta c) e enfiá-las nas ranhuras mais idóneas (seta d), por fim, voltar a apertar as fivelas atrás do encosto (seta e). O clique determina um encaixe perfeito (fig f).

12. REGULACÃO DO REPOUSA-PÉS: o repouso-pés é regulável em 2 posições. Para baixar o repouso-pés, empurre as duas patilhas laterais para baixo e contemporaneamente baixe-o. Para levantar o repouso-pés, puxe-o para cima até ouvir um clique.

REGULACÃO DO ENCOSTO: o encosto é reclinável em 3 posições. Para baixar o encosto, eleve a patilha lateral contemporaneamente de ambos os lados e baixe o encosto, bloqueando-o na posição desejada. Para o levantar, empurre o encosto para cima.

13. FECHO: para fechar o carrinho, é preferível baixar primeiro a barra frontal, na posição 2 de fecho. É possível fechar o carrinho de bebé com uma só mão: puxar para cima, primeiro uma alavanca e depois a outra até fazer clique.

14. Segurar o manípulo central e puxá-lo para cima até ao fecho (fig_a). Verificar através do gancho de segurança que o carro está fechado correctamente. Uma vez fechado permanece em pé sozinho (fig_b).

15. TRANSPORTE: a cadeira de passeio pode ser transportada comodamente (mantendo as rodas dianteiras fixas) agarrando-a pela pega central (fig_a). Também é possível transportá-la graças à pega lateral (fig_b).

16. RETIRAR A VESTIDURA: para retirar a vestidura da cadeira de passeio:

solte as duas fivelas, atrás do encosto (fig_a).

Desaperte as duas molas no assento (fig_b).

Desenfie o cinto entre-pernas por baixo (fig_c).

Desaperte as molas da vestidura lateralmente (fig_d).

17. Desenfie a vestidura do repouso-pés (fig_e).

Para remover o cinto de segurança, desaparafuse (de ambos os lados) os dois parafusos utilizando uma chave de fendas e um alicate para segurar a porca (fig. f).

Puxe a vestidura para cima (fig. g).

ENCAIXE PRIMO VIAGGIO TRI-FIX

É preciso travar o carrinho.

Encaixar a cadeirinha auto ao carrinho sem a criança.

Encaixar a cadeirinha auto sempre e unicamente virada para a mãe.

Por uma questão de comodidade, é possível retirar a capota do carrinho presente na cadeirinha auto.

Colocar o encosto do carrinho na 2ª posição central (parágrafo 12).

Colocar o manípulo grande da cadeira para auto na posição de transporte, para facilitar o encaixe dos cintos.

18. Alongar o apoio de mãos pressionando o botão sob o apoio do braço e contemporaneamente puxá-lo para fora, de ambos os lados (fig. a).

ATENÇÃO: esticar a barra frontal apenas quando pretender encaixar o Car Seat.

Apoiar e encaixar a cadeirinha auto no assento do carrinho (fig. b).

19. Antes prender a ranhura do cinto do carrinho (seta 1) e passar o cinto por trás do manípulo da cadeirinha auto (seta 2).

Prender a ranhura do cinto na parte de baixo da estrutura do carrinho (seta 3) e por fim, esticar o cinto até à máxima aderência da cadeira para auto ao carrinho (seta 4).

Executar o mesmo procedimento do outro lado do carrinho (fig. c).

Cadeira para auto correctamente encaixada ao carrinho (fig. d).

Para soltar a cadeirinha auto do carrinho:

folgar os cintos;
soltar a ranhura do cinto na parte de baixo da estrutura do carrinho;
deslizá-lo na parte de trás do manípulo grande da cadeirinha auto;
por último soltar a ranhura do cinto do carrinho.

NÚMEROS DE SÉRIES

20. Carrinho Si, possui na parte de trás do encosto informações relativas a: nome do produto, data de produção e numeração de série do mesmo. Estas informações são indispensáveis em caso de reclamação.

ACESSÓRIOS

21. MOSQUITEIRO: aplicável à capota (fig. a).
BOLSA : bolsa com colchãozinho para mudar a criança e que é aplicável ao carrinho de bebé (fig. b).
22. BOLSA DE VIAGEM: Prática bolsa para o transporte aéreo do carrinho de bebé (fig. a).
SOMBRIHA: prática sombrinha coordenada (fig. b).

LIMPEZA E MANUTENÇÃO

MANUTENÇÃO DO ARTICO: Protesa dos agentes atmosféricos: Água, chuva ou neve; a exposição contínua e prolongada ao sol pode causar alterações de cor em muitos materiais, conserve este artigo num sítio seco.

LIMPEZA DO CHASSIS: Limpe periodicamente as partes em plástico com um pano húmido sem usar solventes ou outros produtos similares; mantenha todas as partes em metal bem secas para prevenir ferrugem; mantenha todas as partes em movimento (mecanismos de regulação, mecanismos de encaixe, rodas ...) limpas de poeiras ou areia e se necessário, lubrifique com um óleo leve.

LIMPEZA DO PROTECTOR DE CHUVA: Lave com uma esponja molhada com água e sabão, sem utilizar detergentes.

LIMPEZA DAS PARTES EM TECIDO: escove as partes em tecido para retirar poeiras e lave à mão a uma temperatura máxima de 30°, não torça, não use alvejante ou cloro, não passe a ferro, não lave a seco, não use tira-manchas com solventes e não seque por meio de máquinas de secar com tambor giratório.



PEG-PÉREGO S.p.A.



Peg-Pérego S.p.A é certificada ISO 9001. A certificação oferece aos clientes e aos consumidores a garantia de transparência e confiança no que se refere ao modo com que a empresa trabalha. Peg Pérego poderá realizar

em qualquer momento alterações nos modelos descritos nesta publicação, por motivos técnicos ou comerciais. Peg Perego está à disposição dos seus Consumidores para satisfazer ao máximo suas exigências. Portanto, conhecer a opinião de nossos Clientes, é para nós extremamente importante e precioso. Ficaremos muito agradecidos se depois de ter utilizado um nosso produto, quiser preencher o QUESTIONÁRIO DE SATISFAÇÃO DO CONSUMADOR, a indicar eventuais observações ou sugestões, que encontrarã em nosso site Internet: www.pegperego.com

SERVIÇO DE ASSISTÊNCIA PEG-PÉREGO

Se, inadvertidamente, uma peça do modelo se perder ou danificar, utilizar apenas peças de substituição Peg Pérego originais. Para eventuais reparações, substituições, informações sobre os produtos, venda de peças originais e acessórios, contactar o Serviço de Assistência Peg Pérego, indicando o número de série do produto, caso este esteja presente.

tel. 0039/039/60.88.213

fax 0039/039/33.09.992

e-mail assistenza@pegperego.it

sito internet www.pegperego.com

NL_Nederlands

Wij danken u voor de keuze van een Peg-Pérego product.



WAARSCHUWING

BELANGRIJK: lees deze instructies aandachtig en bewaar ze voor toekomstig gebruik. Het kind kan gevaar lopen als u deze instructies niet opvolgt.

- Dit artikel is ontworpen om 1 kind te vervoeren.
- Gebruik dit artikel niet voor meer dan het door de fabrikant voorziene aantal kinderen.
- Dit artikel is goedgekeurd voor kinderen vanaf de geboorte tot een gewicht van 15 kg.
- Het kan gevaarlijk zijn uw kind zonder toezicht alleen te laten.
- Zet het kind altijd vast in de vijfpuntsveiligheidsgordel en maak altijd het buikgordeltje vast aan het beenstuk.
- Gebruik altijd de frontstang die op de wandelwagen geplaatst zit.
- Pas op voor het kind als u mechanismen afstelt (stuur, rugleuning).
- Zet de rem altijd op als u stilstaat en als u het kind erin zet of het eruit haalt.
- Alleen volwassenen mogen dit artikel in elkaar zetten, het klaarmaken, reinigen en onderhouden.
- Gebruik dit artikel niet als er onderdelen ontbreken of stuk zijn.
- Controleer vóór het gebruik of alle bevestigingen goed zijn gemonteerd.
- Steek uw vingers niet in mechanismen.
- Elke last die u aan de handgrepen of aan de duwstang hangt, kan het artikel onstabiel maken; leef de voorgeschreven gewichten van de fabrikant na.
- Steek niets in het mandje dat meer dan 5 kg weegt. Steek niets in de flessenhouder dat meer weegt dan wat is voorgeschreven voor de flessenhouder en steek er nooit warme dranken in. Steek niets in de kappen (indien aanwezig) dat meer weegt dan 0,2 Kg.
- Gebruik het artikel niet op trappen of treden; gebruik het niet in de buurt van warmtebronnen, vlammen of gevaarlijke voorwerpen binnen bereik van het kind.
- Niet door de fabrikant goedgekeurde accessoires kunnen gevaarlijk zijn.
- Dit artikel is niet geschikt om te joggen of te schaatsen.
- Gebruik de regenkap (indien aanwezig) niet in gesloten ruimten en controleer altijd of het kind het niet te warm heeft; zet het niet in de buurt van warmtebronnen en pas op voor sigaretten. Controleer of de regenkap nergens in de weg zit van bewegende mechanismen van de kinder- of wandelwagen; haal de regenkap er altijd af voordat u de kinder- of wandelwagen dichtklapt.
- **ATTENTIE:** met de wandelwagen opengeklapt en tijdens gebruik dient u de frontstang alleen in positie 1 (omhoog) te gebruiken. Positie 2 (omlaag) gebruikt u alleen wanneer de wandelwagen ingeklapt is.
- **WAARSCHUWING:** Geen matrasjes toevoegen.

COMPONENTEN

Controleer de inhoud van de verpakking. Neem contact op met de klantenservice in geval van klachten.

- De kinderwagen Si COMPLETO bestaat uit: 2 blokkeerbare of draaiwielen voor, 2 achterwielen, mand, flessenhouder, kap, deken, regenkap, 2 schouderstukken voor de gordels en 1 beenstuk, 2 pasgordeltjes voor bevestiging van de Car Seat.
- Wandelwagen Si CLASSICO bestaat uit: 2 zwenkwielen vooraan die kunnen worden vastgezet, 2 wielen achteraan, mandje, flessenhouder, kap, 2 schouderdelen voor de gordeltjes en 1 beenstuk, 2 pasgordeltjes voor bevestiging van de Car Seat.

GEBRUIKSAANWIJZINGEN

1. Om het frame te openen worden beide hendeltjes op de handgrepen naar boven getrokken (Fig.a); Til het frame tegelijk op; hij zal automatisch opengaan (Fig.b). Om te controleren of de wandelwagen correct geopend is, controleer beide zijgrendels (Fig.c).
2. Indien de haaksluitingen niet correct bevestigd zijn, druk op het zitje (fig_a) tot de klik hoorbaar is. Duw tot slot met de voet op PUSH (fig_b) en hef het voorste deel een positie (paragraaf 5b).

3. **MANDJE:** monteer het mandje door de ogen aan de achterste haken A en B en voorste haak C te bevestigen (fig_a).

FLESSENHOUDER: deze kan alleen aan de rechterkant van de wandelwagen worden bevestigd, aan de haak op het frame.

Om de flessenhouder te bevestigen haakt u hem vast tot een klik horen is (fig_b).

4. **INSTELLING HANDGREPEN:** de handgrepen zijn op 3 verschillende hoogten in te stellen. Om ze in de gewenste positie te zetten drukt u op de knop en trekt u tegelijkertijd de handgreep naar boven. Om ze naar beneden te doen duwt u ze met ingedrukte knop omlaag (fig_a).

REM: om te remmen met de wandelwagen drukt u met de voet de remhendel op de achterste wielen naar beneden. Om de rem eraf te halen duwt u hem weer naar boven (fig_b). Zet in stilstand altijd de rem erop.

5. **DRAAIWIELEN:** de wielen zijn al vastgemaakt aan de kinderwagen. opdat de voorwielen zouden zwenken, moet de hendel omlaag gebracht worden (pijl 1). Om ze te blokkeren, bedien het hendeltje in de andere richting (pijl 2). De achterste wielen zijn al vast.

ATTENTIE: gebruik altijd de frontstang die op de wandelwagen geplaatst zit.

FRONTSTANG: zit reeds op de wandelwagen geplaatst. Deze kan in 2 posities worden gezet:

POSITIE 1: tijdens gebruik

POSITIE 2: bij gesloten stand.

Om de stang in te stellen drukt u aan beide kanten tegelijkertijd de knop in (fig_b).

6. **KAP:** om te kap te bevestigen steekt u de bevestigingen in de uitsparingen tot ze klikken en knoopt u de kap aan de achterkant van de rugsteun van de wandelwagen vast (fig_a).

De kap kan in 3 posities gezet worden (fig_b) door hem eenvoudigweg naar voren of achteren te trekken.

Het stukje gaas kan uit de kap worden gehaald om het kind tegen de zon te beschermen (fig_c), en kan eenvoudig weer terug in de kap geplaatst worden wanneer het niet langer nodig is.

7. **DEKENTJE:** om het dekentje correct aan te brengen (fig_a), maak de knopen aan de binnenkant van de kinderwagen vast (fig_1), breng het dekentje onder

het zitje en de benensteun, en maak de knopen vast (fig. 2).

REGENSCHERM: om het regenscherm te monteren plaatst u hem op de wandelwagen (fig_b), knoopt u hem aan beide kanten van de kap vast (fig_1) en knoopt u de koordjes om het frame onderaan de wandelwagen (fig_2).

- 8• 5-PUNTSVEILIGHEIDSGORDEL: om dicht te doen, steek beide gespen van het buikgordeltje (met bevestigde schouderriemen pijl a) in het beenstuk, tot u een klik hoort (pijl b). Om los te maken, duw de ronde knop in het midden van de gesp naar boven (pijl c) en trek het buikgordeltje naar buiten (pijl d).
- 9• Om het buikgordeltje aan te trekken, trek aan weerszijden in de richting van de pijl (Fig.a), om losser te maken, te werk gaan in de andere richting. Het buikgordeltje kan strak gemaakt worden tot aan de veiligheidsgrendel (Fig.b).
- 10• De veiligheids gordels kunnen op 3 hoogten worden ingesteld, afhankelijk van de lengte van het kind. Wanneer het kind groter is moet de hoogste positie worden ingesteld.
- 11• Om de hoogte van de veiligheids gordels te regelen, moeten beide gespen achter aan de rug losgehaakt worden.
Trek de schouderriemen naar u toe (pijl_a) tot de gespen loskomen en steek ze in de gaten van de rugsteun (pijl b). Haal de schouderriemen uit de zal (pijl c) en steek ze in het gepaste gat (pijl d); haak beide gespen tot slot weer vast achter de rug (pijl e). De gespen zijn correct vastgehaakt wanneer men een klik hoort (fig.f).
- 12• INSTELLEN VOETENSTEUN: De voetensteun kan in 2 posities gezet worden. Om de voetensteun neer te laten trekken u de twee zijhendeltjes naar beneden en laat u tegelijkertijd de steun neer. Om de voetensteun naar boven te doen duwt u hem omhoog tot hij klikt.
INSTELLEN RUGSTEUN: De rugsteun is in 3 posities verstelbaar. Om de rugsteun naar beneden te doen doet u tegelijkertijd de zijhendeltjes aan beide kanten omhoog en laat u de steun neer. Als hij in de gewenste stand staat blokkeert u hem. Om de steun weer naar boven te doen duwt u hem omhoog.
- 13• INKLAPPEN: om de wandelwagen in te klappen doet u eerst de frontstang omlaag, in positie 2.
De wandelwagen kan met een hand gesloten worden: trek een hendel naar boven en daarna de andere, tot de klik.
- 14• Neem de centrale handgreep vast en trek hem naar boven tot de sluiting (fig. a). Controleer of het frame correct gesloten is met de veiligheidsgrendel. Het frame kan in gesloten positie alleen rechtop staan (fig_b).
- 15• VERVOER: De wandelwagen kan makkelijk vervoerd worden (met de voorste wielen in vaste stand) door hem bij de centrale handgreep vast te pakken (fig_a). Hij kan ook bij de zijhandgreep vastgepakt worden (fig_b).
- 16• VERWIJDERING BINNENBEKLEDING: om de binnenbekleding los te maken:
maak aan de achterkant van de rugsteun de twee gespen los (fig_a).
Maak de twee knopen van de zitting los (fig_b).
Haal van onder de gesp van het beenstuk eruit (fig_c).
Maak de knopen van de zijzak los (fig_d).
- 17• Haal de zak uit de voetensteun (fig_e).
Om het veiligheids gordeltje te verwijderen schroeft

u (aan beide kanten) met een schroevendraaier de twee schroeven los terwijl u met een tang de moer vasthoudt (fig_f).

Trek de zak omhoog (fig_g).

BEVESTIGING PRIMO VIAGGIO TRI-FIX

De rem van de kinderwagen moet eerst opgezet worden.

Bevestig de autostoel aan de kinderwagen zonder dat het kind erin zit.

Maak de autostoel altijd vast in de richting van de mama.

De kap kan van de kinderwagen genomen worden omdat die aanwezig is op de autostoel.

Breng de rugleuning van de kinderwagen in de 2^e centrale positie (paragraaf 12).

Positioneer het handvat van de Car Seat in de transportpositie, om de gordels makkelijker vast te maken.

- 18• Verleng het voorste deel door te drukken op de knop onder de armsteun en hem tegelijk naar buiten te trekken, aan weerszijden (fig. a).

ATTENTIE: verleng de frontstang alleen wanneer de Car Seat bevestigd wordt.

Plaats de autostoel op het zitje van de kinderwagen (fig. b).

- 19• Breng eerst het gat in de gordel over de knop van de kinderwagen (pijl 1) en laat de gordel achter het handvat van de autostoel gaan (pijl 2).
Breng het gat in de gordel vervolgens over de knop onderaan het frame van de kinderwagen (pijl 3) en houd de gordel strak tot de car seat maximaal aan de kinderwagen vastzit (pijl 4).
Doe hetzelfde aan de andere zijde van de kinderwagen (fig. c).

Car seat correct bevestigd op de kinderwagen (fig. d).

Om de autostoel van de kinderwagen te halen:

maak de gordels los;
maak het gat in de gordel onderaan het frame van de kinderwagen los;
haal hem van achter het handvat van de autostoel;
maak tot slot het gat in de gordel vrij van de knop van de kinderwagen.

SERIENUMMERS

- 20• De kinderwagen Si heeft achter op de rugleuning informatie zoals de naam van het product, de productiedatum en het serienummer van het product. Deze gegevens zijn noodzakelijk in geval van een klacht.

ACCESSOIRES

- 21• MUGGENSCHERM: wordt vastgemaakt aan de kap (fig_a).
TAS: tas met matrasje om de luier te vervangen, kan aan de wandelwagen gehangen worden (fig_b).
- 22• REISTAS: Handige tas voor het luchttransport van de wandelwagen (fig_a).
PARASOL: handige bijpassende parasol (fig_b).

ONDERHOUD EN REINIGEN

HET ARTIKEL ONDERHOUDEN: bescherm het tegen weer en wind: water, regen of sneeuw; een langdurige en continue blootstelling aan zonnestralen kan vele materialen doen verkleuren; bewaar het op een droge en beschutte plaats.

HET FRAME REINIGEN: reinig regelmatig de plastic delen met een vochtige doek, zonder verduunners of andere dergelijke producten; houd de metalen delen droog zodat ze niet kunnen roesten; houd alle bewegende delen schoon (stelmechanismen, sluitmechanismen, wielen...), zorg dat er geen stof of zand op blijft zitten en smeer ze indien nodig met een lichte olie.

DE REGENKAP REINIGEN: was de kap met een spons en sop zonder reinigingsproducten.

DE DELEN IN STOF REINIGEN: borstel de delen in stof zodat er geen stof meer op zit en was ze met de hand in water dat niet warmer is dan 30°. Wring ze niet uit, bleek ze niet en strijk ze niet; laat ze niet stomen; ontvlek ze niet met verduunners en laat ze niet drogen in een droogtrommel.



PEG-PÉREGO S.p.A.



Peg-Pérego S.p.A. is houder van het ISO-certificaat 9001. Dit certificaat biedt aan onze klanten en gebruikers van onze producten een waarborg voor een transparante werkwijze en dus vertrouwen. Peg Pérego kan op

elk ogenblik de in deze documenten beschreven modellen wijzigen om technische of commerciële redenen. Peg Pérego wenst zo veel en zo goed mogelijk tegemoet te komen aan de wensen van onze klanten. De mening van onze klanten kennen, is dus heel belangrijk voor ons. Wij verzoeken u daarom vriendelijk een ogenblikje tijd te nemen om onze VRAGENLIJST TEVREDEN KLANTEN in te vullen als u één van onze producten gebruikt en ons uw eventuele opmerkingen of suggesties stuurt. U vindt de vragenlijst op het adres: www.pegperego.com

TECHNISCHE SERVICE PEG-PÉREGO

Indien delen van het model per ongeluk kwijt raken of beschadigd raken, dient u alleen originele reserveonderdelen van Peg Pérego te gebruiken. Voor eventuele reparaties aan, vervanging van of informatie over de producten, verkoop van originele reserveonderdelen en accessoires, kunt u contact opnemen met de Assistentiedienst van Peg Pérego. Vermeld hierbij, indien mogelijk, het serienummer van het product.

tel. 0039/039/60.88.213

fax 0039/039/33.09.992

e-mail assistenza@pegperego.it

site internet www.pegperego.com

DK_Dansk

Tak for dit valg af et produkt fra Peg-Pérego.

! PAS PÅ!

- **VIGTIGT: Læs denne brugsanvisning grundigt og gem den til fremtidig brug. Barnets sikkerhed kan blive udsat for risiko, hvis denne brugsanvisning ikke følges.**
- Denne artikel er udformet til transport af 1 barn i sædet.
- Anvend ikke denne artikel til et større antal børn, end det, der er fastsat af producenten.
- Denne artikel er godkendt til børn lige fra fødslen og op til 15 kg. i sædet.
- Det kan være farligt at efterlade barnet uden opsyn.
- Brug altid 5-punkts sikkerhedsselen og hægt altid den lille rem om livet sammen med benremmen.
- Anvend altid klappvognen med forstykket installeret.
- Når barnet er til stede, skal der udvises stor opmærksomhed ved justering af mekanismerne (styr, ryglæn).
- Slå altid bremsen til under ophold eller når barnet sættes i eller tages op af vognen.
- Montering og forberedelse af produktet samt rengøring og vedligeholdelse må kun udføres af voksne.
- Brug ikke denne artikel i tilfælde af manglende eller defekte dele.
- Sørg for, at alle fasthægningsmekanismerne er sat rigtigt i, før vognen anvendes.
- Undgå at sætte fingrene ind i mekanismerne.
- Eventuelle genstande, der hænges på håndgrebet eller andre greb, kan gøre produktet ustabil; følg altid producentens anvisninger vedrørende den maksimalt tilladte last.
- Læg ikke ting i kurven med en samlet vægt på over 5 kg. Sæt ikke tungere ting i flaskebeholderen end angivet på flaskebeholderen og aldrig varme drikke. Stik ikke ting i lommerne på kalecherne (hvis disse er monterede), der vejer mere end 0,2 kg.
- Brug ikke artiklen i nærheden af trapper eller trappeetrin. Brug den ikke i nærheden af varmekilder, åben ild eller farlige genstande, som er inden for barnets rækkevidde.
- Det kan være farligt at benytte udstyr, der ikke er godkendt af producenten.
- Denne artikel er ikke beregnet til at løbe med eller til at løbe på skøjter med.
- Anvend ikke regnslaget i lukkede miljøer, og kontroller regelmæssigt at barnet ikke har det for varmt; Anbring ikke regnslaget i nærheden af varmekilder og pas på med cigaretter. Sørg for at kontrollere at regnslaget ikke kommer i vejen for nogen af stellet eller klappvognens bevægelige dele; Tag altid regnslaget af før stellet eller klappvognen lukkes sammen.
- PAS PÅ!: Når klappvognen er åben og i brug, må forstykket kun anvendes i indstilling 1 (løftet), hvorimod indstilling 2 (sænket) kun bruges, når klappvognen er lukket helt sammen.
- OPLYSNINGER: Tilføj ikke flere madrasser.

PRODUKTETS KOMPONENTER

Kontroller indholdet i emballagen og kontakt Servicecenteret i tilfælde af reklamationer.

- Si COMPLETEO klapvogn er udgjort af: 2 drejelige eller fastlæselige forhjul, 2 baghjul, kurv, flaskeholder, kaleche, overlæder, regnslag, 2 skulderremme til seler og 1 skridtrem, 2 tilpasningsseler til fastspænding af autostol.
- Klapvognen Si CLASSICO består af: 2 forhjul, der kan dreje om sig selv eller være faste, 2 baghjul, kurv, flaskeholder, kaleche, 2 skulderstykker til sikkerhedsselerne og 1 skridtrem, 2 tilpasningsseler for fastspænding af Car Seat.

BRUGSANVISNING

1. For at åbne stellet skal man trække de to tapper på håndtagene opad (Fig.a); samtidig skal man løfte stellet, som automatisk åbnes (Fig.b). Kontroller at klapvognen er korrekt åbnet, kontroller de to kroge på siderne (Fig.c).
2. Hvis kroge ikke er påsat korrekt, skal man trykke på sædet (fig_a) indtil man hører et klik. Til sidst skal man trykke nedad med foden på PUSH (fig_b) og løfte forstykket til en position (afsnit 5b).
3. KURV: Kurven monteres ved at hægte løkkerne på de bageste kroge A og på den forreste krog C (fig_a).

FLASKEHOLDER: Denne kan kun monteres på klapvognens højre side ved hjælp af den lille krog på stellet.

For at sætte flaskeholderen på, hægtes den på indtil den klikker fast (fig_b).

4. REGULERING AF HÅNDTAG: Håndtagene kan reguleres til 3 forskellige højder. For at indstille dem til den ønskede position trykker du på trykknappen, samtidigt med at håndtagene trækkes opad. For at sænke dem skubbes de i modsat retning (fig_a).

BREMSE: Klapvognen bremses ved at skubbe bremsepedalen på baghjulsguppen ned med foden. For at løse bremsene, løftes pedalen i modsat retning (fig_b). Når klapvognen holder stille, bør bremsene altid slås til.

5. DREJELIGE HJUL: Hjulene er allerede sat på klapvognen. For at gøre forhjulene drejelige, skal man sænke grebet (pil 1). For at låse dem, skal man virke på grebet i modsat retning (pil 2). Baghjulene er spændt fast.

PAS PÅ: Anvend altid klapvognen med forstykket installeret.

FORSTYKKE: er allerede påmonteret klapvognen.

Kan justeres til 2 indstillinger:

INDSTILLING 1: under brugen

INDSTILLING 2: sammenklappet.

For at kunne justere det trykker du på begge sideknapperne samtidigt (fig_b).

6. KALECHE: Kalechen monteres ved at indsætte beslagene i de tilhørende lejer, indtil de klikker fast, og herefter knappe kalechen på bagsiden af klapvognens ryglæn (fig_a).

Kalechen kan reguleres til 3 indstillinger (fig_b) ved blot at trække den fremad eller skubbe den tilbage.

Du kan trække det lille net ud fra kalechen for at beskytte barnet mod solen (fig_c) og med en enkelt bevægelse skubbe det tilbage i kalechen, når der ikke er brug for det mere.

7. OVERLÆDER: for at påsætte overlæderet korrekt (fig_a)

skal man knappe knapperne på klapvognens indre del (fig_1), passe det ind under sædet ved at presse benstøtten og til sidst knappe knapperne (fig_2).

REGNSLAG: Regnslaget monteres ved at trække det over klapvognen (fig_b), knappe det fast på kalechens sider (fig_1) og sætte elastikkerne fast på stellet nederst på klapvognen (fig_2).

8. FEM-PUNKTS SIKKERHEDSSELE: for at spænde selen, skal man sætte de to spænder på maveremmen (med selerne fastgjort pil a) i benremmen, til der høres et klik (pil b). For at åbne, skal man skubbe den runde knap midt på spændet (pil c) opad og trække den lille maverem udad (pil d).
9. For at stramme maveremmen skal man trække fra begge sider i plens retning (Fig. a), for at løse remmen, skal man gøre det modsatte. Maveremmen kan strammes indtil sikkerhedsstoppet (Fig.b).
10. Sikkerhedsselen kan justeres til 3 indstillinger i højden, så de svarer til barnet højde. Når barnet er blevet større, er det nødvendigt at indstille selen til den højeste indstilling.
11. For at regulere sikkerhedsselerne i højden skal man hægte de to spænder på bagsiden af ryglænet af. Man skal trække selerne mod sig selv (pil a), indtil spænderne hægtes af og herefter føre dem ind i åbningerne på ryglænet (pil b). Træk selerne ud af betrækket (pil c) og før dem ind i den ønskede åbning (pil d), hægt til sidst spænderne fast igen bag på ryglænet (pil e). Når spænderne er korrekt fastgjort høres et klik (fig f).
12. REGULERING AF BENSTØTTEN: Benstøtten kan reguleres til 2 forskellige indstillinger. For at sænke benstøtten trækker du nedad i de to små sidegreb, mens benstøtten samtidigt sænkes. For at løfte den skubbes den opad, indtil du hører et klik.
REGULERING AF RYGLÆN: Ryglænet kan bøjes bagud i 3 indstillinger. For at sænke ryglænet løftes sidegrebene samtidigt, mens ryglænet sænkes til det blokeres i den ønskede stilling. For at hæve det, skubbes ryglænet opad.
13. LUKNING: Når klapvognen skal lukkes sammen er det bedst først at sænke forstykket til indstilling 2, sammenklapning. Det er muligt at lukke klapvognen med én hånd: træk først det ene og så det andet håndtag opad indtil klikket.
14. Tag fat om håndtaget i midten og træk det opad, indtil klapvognen er lukket (fig_a). Kontroller at stellet er lukket korrekt via sikkerhedskroge. Det lukkede stel kan stå af sig selv (fig_b).
15. TRANSPORT: Klapvognen transporteres nemt (med de drejelige forhjul i blokeret stilling) ved at holde i det midterste håndtag (fig_a). Den kan også transporteres ved at holde i sidegrebet (fig_b).
16. AFTAGELIG BEKLÆDNING: Du tager beklædningen af således:
løsn de to spænder (fig_a) på bagsiden af ryglænet.
Løsn de to knapper på sædet (fig_b).
Træk skridtremmens spænde ud nedefra (fig_c).
Løsn knapperne på køreposens side (fig_d).
17. Træk køreposen væk fra fodstøtten (fig_e).
Sikkerhedsselen tages af ved at løse de to skruer (på begge sider) ved hjælp af en skruetrækker og en tang til at holde møtrikken fast med (fig_f).
Træk køreposen opad (fig_g).

FASTSPÆNDING AF PRIMO VIAGGIO TRI-FIX

Det er nødvendigt at bremse klapvognen.

Fastspænd autostolen på klapvognen uden barnet derpå.

Fastspænd altid kun autostolen rettet mod moderen.

Det er for behagelighedens skyld muligt at fjerne klapvognens kaleche fordi den findes på autostolen.

Placér klapvognens ryglæn i 2° midterste position (afsnit 12).

Placér autostolens store håndtag i transportposition, for at gøre fastspændingen af selerne lettere.

- 18• Forlæng forstykket ved at trykke knappen under armlænet og samtidig trække det udad til, fra begge sider (fig. a).

PAS PÅ!: Forlæng kun forstykket når du vil påhægte et Car Seat.

Stil og fastspænd autostolen på klapvognens sæde (fig. b).

- 19• Spænd først selens knaphul fast på klapvognens lille svamp (pil 1) og få selen om bagved autostolens håndtag (pil 2).
Spænd derefter selens knaphul fast på den lille svamp ved klapvognens stels lave del (pil 3) og til sidst stramme selen indtil den får autostolen til at sidde fuldstændigt tæt til klapvognen (pil 4).
Foretag samme procedure på den anden side af klapvognen (fig.c).

Autostol der er korrekt fastspændt på klapvognen (fig. d).

For at løse autostolen fra klapvognen:

skal man løsne selerne;
frakoble selens knaphul på klapvognens stels lave del; trække den ud omme bagfra autostolens store håndtag;
til sidst skal man frakoble selens knaphul klapvognens lille svamp.

SERIENUMMER

- 20• På Si klapvognen vises på ryglænets bagside relaterende informationer: produktnavn, produktionsdato og serienummer på selve denne. Disse informationer er nødvendige i tilfælde af reklamation.

TILBEHØR

- 21• MYGGENET: kan sættes på kalechen (fig. a).
TASKE: taske med lille madras til bleskift, som kan hænges på klapvognen (fig_b).
22• REJSETASKE: Praktisk taske til opbevaring af klapvognen på flyrejsen (fig_a).
PARASOL: praktisk matchende parasol (fig_b).

RENGØRING OG VEDLIGEHOLDELSE

VEDLIGEHOLDELSE AF PRODUKTET: Beskyt produktet mod vejrforholdene: vand, regn eller sne; mange materialer vil skifte farve, såfremt de udsættes for sollys i længere tid; opbevar produktet på et tørt sted.

RENGØRING AF STELLET: Rengør delene i plastik regelmæssigt med en fugtig klud og brug ikke opløsningsmidler eller lignende produkter; hold alle metaldele tørre for at forhindre rustdannelse;

hold de bevægelige dele (justeringsmekanismer, påhægningsmekanismer, hjul...) rene og fri for støv eller sand; smør med en let olie efter behov.

RENGØRING AF REGNSLAGET: Kan vaskes med en svamp og sæbevand men uden brug af rengøringsmidler.

RENGØRING AF DELE I STOF: børst stofdelene for at fjerne støv og vask dem i hånden ved en højeste temperatur på 30°; må ikke vrides; må ikke klorbleges; må ikke stryges; må ikke kemisk renses; fjern ikke pletter med opløsningsmidler og tør ikke stofdelene i en tromletørremaskine.



PEG-PÉREGO S.p.A.



Peg Pérego S.p.A. er ISO 9001 certificeret. Certificeringen yder kunder og forbrugere garanti for gennemskelighed og tillid til måden firmaet arbejder på. Peg-Pérego

forbeholder sig retten til på ethvert tidspunkt at foretage ændringer af de heri beskrevne modeller af tekniske eller forretningsmæssige grunde. Peg-Pérego er til forbrugernes disposition med henblik på at opfylde deres behov på bedste måde. Det er derfor yderst vigtigt og værdifuldt for os at høre, hvad vores kunder mener. Vi vil derfor være dig taknemmelige, hvis du efter anvendelsen af et af vores produkter udfylder SPØRGESKEMAET VEDR. KUNDETILFREDSHED, som du finder på vores internetside, hvor du kan anføre bemærkninger eller forslag: www.pegperego.com

SERVICEAFDELINGEN PEG-PÉREGO

Skulle det ske, at dele af modellen mistes eller beskadiges, må der kun anvendes originale Peg-Pérego reservedele. For eventuelle reparationer, udskiftninger, produktoplysninger, salg af originale reservedele og tilbehør bedes du kontakte Serviceafdelingen hos Peg Pérego med oplysning om produktets serienummer, hvis et sådant findes.

Tlf.: 0039/039/60.88.213

fax 0039/039/33.09.992

e-mail assistenza@pegperego.it

Internetside www.pegperego.com

FI_Suomi

Kiitos, kun olet valinnut Peg-Pérego-tuotteen.

HUOMAA

TÄRKEÄÄ: lue ohjeet huolellisesti läpi ja säilytä ne myöhemmä tarvetta varten. Lapsen turvallisuus saattaa vaarantua, jos näitä käyttöohjeita ei noudateta.

- Tämä tuote on suunniteltu yhden lapsen kuljettamiseen istuinossassa.
- Älä käytä tuotetta lasten kuljettamiseen, jos niiden lukumäärä ylittää valmistajan antamat ohjeet.
- Tämä tuote on hyväksytty käytettäväksi vauvoille ja lapsille enintään 15 kg painoon asti.
- Lapsen jättäminen yksin ilman valvontaa saattaa olla vaarallista.
- Käytä aina viisipisteturvavyötä. Kiinnitä vyötärön ympäri kulkeva vyö jalkojen välistä kulkevaan vyöhön.
- Pidä suojakaari aina asennettuna rattaisiin.
- Pidä lasta tarkasti silmällä kun säädät mekanismeja (työntöaisa, selkänöja).
- Käytä aina jarrua paikalla oltaessa ja nostaessasi lasta vauuihin tai niistä pois.
- Tuotteen saa koota, valmistella käyttöä varten, puhdistaa ja huoltaa vain aikuinen.
- Älä käytä tuotetta, jos siitä puuttuu osia tai jokin osa on rikki.
- Ennen käyttöönottoa varmista, että kaikki kiinnitysmekanismit on kytketty oikein.
- Varo sormien laittamista mekanismeihin.
- Tavaroiden ripustaminen työntöaisaan tai kahvoihin voi tehdä tuotteesta epävakaa. Noudata valmistajan enimmäiskuormituksesta antamia ohjeita.
- Älä laita koriin kuormia, joiden paino ylittää 5 kg. Älä laita juomanpidikkeeseen esineitä, joiden paino ylittää pidikkeeseen merkityn painorajan, äläkä koskaan kuumia juomia. Älä laita kuomujen taskuihin (jos sellaisia on) esineitä, joiden paino ylittää 0,2 kg.
- Älä käytä tuotetta portaiden tai askelmien läheisyydessä. Älä käytä paikoissa, joissa lapsen käsiin ulottuvilla on lämmönlähteitä, avotulta tai vaarallisia esineitä.
- Muiden kuin valmistajan hyväksymien lisävarusteiden käyttö saattaa olla vaarallista.
- Tämä tuote ei sovellu käytettäväksi hölkätessä tai rullaluistellessa.
- Älä käytä sadesuojaa (jos sellainen kuuluu tuotteeseen) sisätiloissa. Tarkasta aina, ettei lapsella ole liian kuumaa. Älä vie sadesuojaa lähelle lämmönlähteitä - varo myös savukkeita. Varmista, ettei sadesuoja tartu mihinkään vaunujen tai rattaiden liikkuvaan mekanismiin. Irrota aina sadesuoja, ennen kuin suljet vaunut tai rattaat.
- HUOMIO: Rattaiden ollessa auki ja käytön aikana suojakaari täytyy pitää asennossa 1 (ylhäällä). Asentoa 2 (alhaalla) saa käyttää vain rattaat suljettuina.
- VAROITUS: Älä lisää patjoja tai alustoja.

TUOTTEEN OSAT

Tarkasta pakkauksen sisältö. Jos sinulla on

huomautettavaa, ota yhteyttä asiakaspalveluumme.

- Stroller Si COMPLETEO –versio on tehty seuraavista osista: 2 kääntyvää/lukkiutuvaa etupyörää, 2 takapyörää, kori, juomanpidike, kuomu, peite, sadesuoja, 2 olkahihnaa ja 1 jalkojen välistä kulkeva vyö, 2 autoistuimen vyösovitinta.
- Si CLASSICO –rattaisiin kuuluu: 2 kaksi kääntyvää tai lukittavaa etupyörää, 2 takapyörää, kori, juomanpidin, kuomu, 2 turvavyön olkahihnaa ja 1 jalkojen välinen hihna, 2 kaksi säädettävää vyötä Car Seat -kiinnitystä varten.

KÄYTTÖOHJEET

1. Avaa rattaat vetämällä kahvojen kaksi vipua ylöspäin (kuva a). Nosta samalla rattaista, jolloin ne aukeavat automaattisesti (kuva b). Varmista, että rattaat ovat täysin auki tarkistamalla kaksi sivukoukkuja (kuva c).
2. Jos vyöt eivät kiinnity kunnolla, paina istuinta (kuva a), kunnes se naksahtaa paikalleen. Paina sitten JALALLA (kuva b) ja nosta suojakaarta yhdellä pykälällä (osa 5b).

3. KORRI: kokoa kori asettamalla lenkit takakoukkuihin A ja B ja etukoukkuun C (kuva_a).

JUOMANPIDIKE: voidaan kiinnittää vain rattaiden oikealle puolelle rungossa olevaan koukkuun.

Kiinnitä juomanpidike naksauttamalla se paikalleen (kuva_b).

4. KÄDENSIJOJEN SÄÄTÄMINEN: kädensijat voidaan säätää 3 eri korkeudelle. Ne säädetään haluttuun asentoon painamalla painiketta ja vetämällä kädensijaa samalla ylös. Ne lasketaan alas toimimalla päinvastoin (kuva_a).

JARRU: rattaista jarrutetaan painamalla jalalla takapyöräryhmään sijoitettua jarruvipua. Jarru vapautetaan työntämällä sitä päinvastaiseen suuntaan (kuva_b). Kytke jarru aina kun rattaat ovat paikoillaan.

5. KÄÄNTÖPYÖRÄT: pyörät on valmiiksi kiinnitetty rattaisiin. Jos haluat kääntää etupyöriä, laske vipua (nuoli 1). Voit kiinnittää pyörät siirtämällä vipua vastakkaiseen suuntaan (nuoli 2). Takapyörät eivät käänny.

HUOMIO: Pidä suojakaari aina asennettuna rattaisiin.

SUOJAKAARI: Valmiiksi asennettu rattaisiin.

Voidaan säätää kahteen eri asentoon:

ASENTO 1: käyttö

ASENTO 2: sulkeminen.

Asentoa vaihdetaan painamalla samanaikaisesti molempia sivuilla olevia painikkeita (kuva_b)

6. KUOMU: kuomu kiinnitetään sijoittamalla kiinnikkeet paikoilleen ja työntämällä kunnes ne naksahtavat kiinni, takaa kuomu kiinnitetään rattaiden selkänöjaan napeilla (kuva_a).

Kuomu voidaan säätää 3 asentoon (kuva_b) yksinkertaisesti vetämällä sitä eteen tai taakse.

Kuomusta voidaan ottaa esiin verkko lapsen suojaamiseksi auringolta (kuva_c), ja kun sitä ei enää tarvita, se voidaan yksinkertaisesti sijoittaa takaisin kuomuun sisään.

7. PEITE: jotta käytät peittoa oikein (kuva a), kiinnitä napit rattaiden sisäpuolelle (kuva 1) ja laita peitto istuimen alle peittäen reisituen ja kiinnitä lopuksi napit (kuva 2).

SADESUOJA: sadesuoja asetetaan rattaiden päälle (kuva_b), kiinnitetään napeilla kuomun sivuille (kuva_1) ja sitten kuminauhoilla rattaiden rungon alaosaan saakka (kuva_2).

8. VIISIPISTETURVAVYÖ: kiinnitä laittamalla vyötärön ympäri kulkevan vyön (jonka olkahihnat on kiinnitetty, nuoli a) soljet jalkojen välistä kulkevaan vyöhön niin, että ne naksahtavat paikalleen (nuoli b). Irrota turvavyö painalla soljen keskellä olevaa pyöreää nappia ylöspäin (nuoli c) ja vetämällä vyötärön ympäri kulkeva vyötä ulospäin (nuoli d).

9. Kiristä vyötärön ympäri kulkeva vyö vetämällä molemmilta puolilta nuolen (kuva a) suuntaan. Voit löysentää vyötä toimimalla päinvastoin. Vyötärön ympäri kulkeva vyö voidaan kiristää turvalukkuun (kuva b) asti.

10. Turvavyötä voidaan asettaa kolmelle eri korkeudelle lapsen pituuden mukaan. Lapsen kasvaessa siirrytään korkeampaan asentoon.

11. Jos haluat säätää turvavyön korkeutta, vapautta molemman soljet selkänöjan takana. Vedä olkahihnoja itseäsi kohti (nuoli a), kunnes soljet vapautuvat ja työnnä ne selkänöjan silmukoihin (nuoli b). Irrota olkahihnat verhoilusta (nuoli c) ja liitä ne sopivimpaan solkeen (nuoli d). Kiinnitä sitten molemman soljet uudelleen selkänöjan taakse (nuoli e). Kun kuuluu naksahdus, soljet ovat lujasti kiinni (kuva f).

12. REISITUEN SÄÄTÄMINEN: Reisituki voidaan säätää 2 asentoon. Se lasketaan alas vetämällä kahta sivuilla olevaa vipua alas laskien samalla tukea. Se nostetaan ylös työntämällä ylöspäin naksahdukseen saakka.

SELKÄNÖJAN SÄÄTÄMINEN: Selkänöja voidaan säätää 3 asentoon. Selkänöja lasketaan alas nostamalla samanaikaisesti molemmilla puolilla olevia vipuja ja laskemalla selkänöjaa alaspäin. Lukitse selkänöja haluamaasi asentoon. Selkänöja nostetaan ylös työntämällä sitä ylöspäin.

13. SULKEMINEN: Rattaita suljettaessa on hyvä ensin laskea suojakaari alas, sulkemisasentoon 2.

Rattaat voidaan sulkea yhdellä kädellä: vedä ensin toista ja sitten toista vipua ylöspäin, kunnes ne naksahtavat.

14. Tartu keskikahvaan ja vedä sitä ylöspäin, kunnes rattaat sulkeutuvat (kuva a). Tarvitta turvakoukusta, että rattaat ovat sulkeutuneet oikein. Kun rattaat ovat kiinni, ne pysyvät pystyasennossa (kuva b).

15. KULJETTAMINEN: Rattaita voi kuljettaa mukavasti (etupyörien ollessa lukittu asentoon) tarttumalla kiinni keskikahvaan (kuva_a). Niitä voidaan kuljettaa myös sivukahvaista (kuva_b).

16. VERHOILUN IRROTTAMINEN: rattaiden verhoilun irrottaminen:

irrota kaksi solkea selkänöjan takaa (kuva_a).

Irrota kaksi nappia istuinosasta (kuva_b).

Irrota alta jalkojen välisen hihnan solki (kuva_c).

Irrota napit sivutaitteesta (kuva_d).

17. Irrota taite jalkatuesta (kuva_e).

Irrota vyö ruuvaamalla auki (molemmilta puolilta) kaksi ruuvia. Käytä ruuvitaltaa sekä pihtiä mutterin pitämiseksi paikallaan (kuva_f).

Vedä verhoilu ylös (kuva_g).

PRIMO VIAGGIO TRI-FIX AUTOISTUINTEN KIINNITTÄMINEN

Kytke ensin rattaitten jarrut.

Lukitse autoistuin rattaisiin tyhjänä.

Autoistuin on aina kiinnitettävä kohti rattaiden työntäjää.

Irrota tarvittaessa rattaiden kuomu, sillä se on jo kiinnitetty autoistuimeen.

Aseta rattaiden selkätküti 2. keskiasentoon (osa 12).

Aseta autoistuimen kahva kuljetusasentoon niin, että hihnat on helppo kiinnittää.

18. Työnnä nappi käsinojan alle, jatka suojakaarta ja vedä se sitten samanaikaisesti ulos molemmilta puolilta (kuva a).

HUOMIO: Pidennä suojakaarta vain Car Seatin kiinnittämistä varten

Nojaa ja sovita autoistuin rattaiden istuimeen (kuva b).

19. Kiinnitä ensin vyön napinläpi rattaiden nappiin (nuoli 1) ja työnnä sitten vyö autoistuimen kahvan taakse (nuoli 2).

Kiinnitä vyön napinläpi rattaiden rungon alaosan nappiin (nuoli 3) ja kiristä sitten vyö, kunnes autoistuin on lujasti kiinni rattaissa (nuoli 4).

Toimi samoin rattaiden toisella puolella (kuva c).

Autoistuin oikein lukittuna rattaisiin (kuva d).

Autoistuimen vapauttaminen rattaista:

Löysennä hihnät;

irrota vyön napinläpi rattaiden rungon alaosasta;

pyörytä se irti autoistuimen kahvan takaa;

irrota sitten vyön napinläpi rattaiden napista.

SARJANUMEROT

20. Stroller Si rattaissa on kaikki seuraavat tärkeät tiedot selkänöjan takana: tuotteen nimi, valmistuspäivä ja sarjanumero.

Nämä tiedot vaaditaan kaikkiin valituksiin.

LISÄVARUSTEET

21. HYYTYSVERKKO: voidaan kiinnittää napeilla kuomuun (kuva a).

KASSI: Makuualusta ja laukku vauvan vaipoille. Voidaan kiinnittää rattaisiin (kuva b).

22. MATKALAUKKU: kätevä laukku rattaiden kuljettamiseksi lentokoneessa (kuva a).

SATEENVARJO: käytännöllinen rattaisiin sopiva sateenvarjo (kuva b).

PUHDISTUS JA HUOLTO

TUOTTEEN HUOLTO: Suojaa tuote sateelta, lumelta ja vedeltä. Jatkuva altistuminen auringonvalolle saattaa muuttaa monien materiaalien väriä. Säilytä tuote kuivassa paikassa.

RUNGON PUHDISTUS: Puhdista muoviosat säännöllisesti kostealla kankaalla. Älä käytä liuotteita tai muita vastaavia tuotteita. Pidä tuotteen metalliosat kuivina, jotta ne eivät ruostu. Pidä kaikki liikkuvat osat (säätömekanismit, kiinnitysmekanismit, pyörät jne.) puhtaina ja poista niistä sora ja hiekka. Voitele tarvittaessa kevytöljyllä.

SADESUOJAN PUHDISTUS: Pese saippuvedellä ja sienellä. Älä käytä pesuainetta.

KANGASOSIEN PUHDISTUS: pöly harjataan kangasosista ja kangas pestään käsin enintään 30-asteisessa vedessä. Ei saa vääntää kuivaksi. Ei kloorivalkaisua, ei silitystä, ei kuivapesua, ei tahranpoistoa liuotteilla, ei rumpukuivausta.



PEG-PÉREGO S.p.A.



Peg Pérego S.p.A. on ISO 9001 -sertifioitu yhtiö. Sertifiointi on asiakkaille ja kuluttajille tae siitä, että yrityksen toimii läpinäkyvästi ja luotettavasti. Peg Pérego voi koska

tahansa tehdä tässä julkaisussa kuvattuihin malleihin teknisistä tai kaupallisista syistä muutoksia. Peg Pérego haluaa palvella asiakkaitaan ja vastata parhaansa mukaan kaikkiin heidän tarpeisiinsa. Siksi asiakkaidemme mielipiteet ovat meille erittäin tärkeitä ja arvokkaita. Olisimmekin hyvin kiitollisia, jos haluaisit tuottettamme käytettyäsi täyttää KULUTTAJAN TYYTYVÄISYYSKYSELYN ja kertoa siinä mahdollisista huomautuksista ja parannusehdotuksista. Kysely löydät Internet-sivuiltamme: www.pegperegocom

PEG-PÉREGO-ASIAKASPALVELU

Jos mallin osat sattuvat menemään hukkaan tai ne vaurioituvat, käytä ainoastaan Peg Péregon alkuperäisiä varaosia. Jos tuotteet vaativat korjausta, osia tulee vaihtaa, haluat lisätietoa tuotteista tai tilata alkuperäisiä varaosia ja lisävarusteita, ota yhteyttä Peg Pérego -yhtiön asiakaspalveluun ja jos mahdollista, ilmoita tuotteen sarjanumero.

puh. +39 039 60 88 213

fax +39 039 33 09 992

s-posti assistenza@pegperegoit

Internet-sivu www.pegperegocom

CZ_Čeština

Děkujeme, že jste si vybrali výrobek Peg-Pérego.

UPOZORNĚNÍ

- **DŮLEŽITÉ: přečtěte si tento návod a uchovejte jej pro pozdější použití. Pokud se jím nebudete řídit, můžete ohrozit bezpečí dítěte.**
- Tento výrobek byl navržen pro přepravu 1 dítěte v sedačce.
- Nepoužívejte výrobek pro přepravu více lidí, než jak bylo zamýšleno výrobcem.
- Tento výrobek byl schválen pro přepravu dětí od narození až do hmotnosti 15 kg.
- Může být nebezpečné ponechat dítě bez dozoru.
- Vždy používejte pětibodový bezpečnostní pás, břišní pás a pás na nohy.
- Při upravování mechanismu (řídítek, opěradla pro záda) buďte opatrní, abyste nezranili dítě.
- Kočárek vždy používejte s předním madlem.
- Jestliže je kočárek v klidu, vždy ho zabrzděte. Kočárek zabrzdíte i při usazování a vysazování dítěte.
- Veškeré operace spojené s montáží, přípravou, čištěním a údržbou mohou provádět pouze dospělí osoby.
- Nepoužívejte výrobek, pokud z něj chybí nějaké součásti nebo pokud vykazuje známky poškození.
- Před použitím zkontrolujte, zda jsou všechny spojovací prvky řádně upevněny.
- Nestrkejte do mechanismu prsty.
- Každý náklad zavěšený na madlech a rukojetích může způsobit nestabilitu výrobku; sledujte pokyny výrobce pokud jde o max. povolené zatížení těchto prvků.
- Do košíka nevkládejte náklad těžší než 5 kg. Do držáku na pití nevkládejte předměty s hmotností větší než hodnota předepsaná na samotném držáku, a také do něj nikdy nevkládejte horké nápoje. Nevkládejte do kapes stříšky (pokud se na Vašem výrobku nacházejí) předměty těžší než 0.2 kg.
- Nepoužívejte výrobek v blízkosti schodů nebo stupátků, zdrojů tepla, otevřeného ohně nebo nebezpečných předmětů v dosahu dítěte.
- Použití příslušenství, které není schváleno výrobcem, může být nebezpečné.
- Tento výrobek není vhodný pro jogging nebo jízdu na bruslích.
- Nepoužívejte pláštěnku (je-li součástí výbavy) v zavřených prostorech a pravidelně kontrolujte, jestli není vaše dítě přehřáté; nepokládejte pláštěnku do blízkosti zdrojů tepla a dávejte pozor na to, abyste ji nepropálili cigaretou. Ujistěte se, že pláštěnka nezasahuje do žádných pohybujících se mechanismů podvozku nebo kočárku; před složením podvozku nebo kočárku pláštěnku vždy sejměte.
- UPOZORNĚNÍ: jestliže je kočárek rozložený, a během jeho použití musí být přední madlo pouze v poloze 1 (zdvížený); polohu 2 (sklopené) použijte pouze u kočárku složeného k zabalení.
- UPOZORNĚNÍ: Nepoužívejte přídatné matracičky.

SLOŽKY VÝROBKU

Zkontrolujte obsah obalu a v případě reklamace kontaktujte servisní středisko.

- Kočárek verze Si COMPLETEO se skládá z následujících dílů: 2 natáčecí/uzamykatelná přední kola, 2 zadní kola, košík, držák na láhev, stříška, kryt, pláštěnka, 2 ramenní popruhy a 1 pás oddělující nohy, 2 pásové adaptéry pro autosedačku.
- Kočárek Si CLASSICO tvoří tyto díly: 2 přední otočná nebo blokovatelná kolečka; 2 zadní kolečka, košík, držák na lahvičku; stříška, 2 ramenní popruhy a 1 pás pro nožičky, 2 adaptéry pro připevnění Car Seat.

NÁVOD NA POUŽITÍ

- 1• Kočárek rozložíte zatažením za dvě páčky na madlech směrem nahoru (Obr. a); Zároveň kočárek nadzvednete – automaticky se otevře (Obr. b). Abyste se ujistili, že je kočárek správně rozložený, zkontrolujte dvě postranní úchytky (Obr. c).

- 2• Jestliže nejsou pásky správně utaženy, zatlačte na sedačku (obr. a), dokud nezavcvakne na místo. Poté nohou sešlápněte část s nápisem PUSH (obr. b) směrem dolů a nadzvednete přední tyčku o jednu pozici (část 5b).

- 3• KOŠÍK: při umístění košíku nasadte poutka na zadní háčky A a B a na přední háček C (obr._a).
Držák na lahvičku: můžete ho připevnit pouze na pravou stranu kočárku na již připravenou úchytku na rukojeti.

Držák lahvičky nasadte tak, aby zaklapl (obr._b).

- 4• SEŘÍZENÍ RUKOJETÍ: rukojeti je možné nastavit do 3 různých výšek. při seřízení do požadované polohy stisknete tlačítko a současně zatáhnete za rukojet směrem nahoru. Chcete-li rukojet snížit, postupujte opačně (obr._a).

BRZDA: kočárek zabrzdíte tak, že nohou sešlápněte brzdovou páku umístěnou na zadních kolečkách. Uvolněním směrem nahoru ji zase odblokujete (obr._b). Při zastavení kočárek vždy zabrzdíte.

- 5• NATÁČECÍ KOLA: kola jsou již připevněna ke kočárku. Abyste zajistili, že se budou kola natáčet, musí být páčka (šipka 1) stlačena dolů. Jestliže chcete kola zajistit, přesuňte páčku opačným směrem (šipka 2). Zadní kola jsou zajištěna.

UPOZORNĚNÍ: kočárek vždy používejte s předním madlem.

PŘEDNÍ MADLO: je již připevněno ke kočárku.

Můžete ho nastavit do 2 výšek:

POLOHA 1: použití kočárku

POLOHA 2: složení kočárku.

Seřízení se provádí současným stisknutím obou bočních tlačítek (obr. b).

- 6• STŘÍŠKA: při nasazování stříšky zasuňte úchyty do příslušných umístění, až zaklapnou a připevněte stříšku knoflíky na zadní straně zádové opěrky kočárku (obr._a).

Stříška je nastavitelná do 3 poloh (obr._b) jednoduchým zatažením dopředu nebo dozadu.

Můžete také roztáhnout síťku stříšky k ochraně dítěte před sluncem (obr._c), a když už ji nepotřebujete, jednoduše ji vrátit dovnitř stříšky.

- 7• KRYT: jestliže má být kryt správně upevněn (obr. a), připevněte knoflíky k vnitřní části kočárku (obr. 1) a položte jej za sedadlo tak, aby překrýval opěrku pro nohy. Poté zapněte knoflíky (obr. 2).

PLÁŠTĚNKA: pláštěnku natáhněte na kočárek (obr._b), připevněte ji knoflíky ke stříšce (obr._1) a připevněte gumičky ke kostře kočárku včetně dolní části kočárku (obr._2) .

- 8• PĚTIBODOVÝ BEZPEČNOSTNÍ PÁS: Chcete-li připevnit bezpečnostní pás, zapojte dvě přezky břišního pásu (s připojeným ramenním pásem, šipka a) do spony pásu pro nohy, dokud neuslyšíte cvaknutí (šipka b). Chcete-li pás odepnout, stiskněte kruhové tlačítko umístěné uprostřed přezky směrem nahoru (šipka c) a ze strany vytáhněte břišní pás směrem ven (šipka d).

- 9• Chcete-li břišní pás utáhnout, zatáhnete po obou stranách ve směru šipky (Obr. a). Pokud jej chcete povolit, udejte opak. Bezpečnostní pás lze utáhnout až po bezpečnostní zámek (Obr. b).

- 10• Bezpečnostní pásy můžete seřadit do 3 výšek podle výšky dítěte. Jakmile dítě povyroste, je nutné nastavit vyšší polohu.

- 11• Výšku bezpečnostního pásu nastavíte uvolněním dvou přezek na zadní straně zádové opěrky. Vytahujte ramenní popruhy směrem k sobě (šipka a), dokud se přezka neuvolní, a zasuňte je do oček na zádové opěrce (šipka b). Vytáhněte ramenní pásy z potahu (šipka c) a protáhněte je nejvhodnější přezkou (šipka d). Poté opět upevněte dvě přezky za zádovou opěrku (šipka e). Přezky budou bezpečně zapnuty, jakmile uslyšíte cvaknutí (Obr. f).

- 12• SEŘÍZENÍ OPĚRKY NOHOU: opěrku nohou můžete nastavit do 2 poloh. Jestliže chcete opěrku nohou snížit, přesuňte boční páčky směrem dolů a současně snižte opěrku nohou. Jestliže chcete opěrku nohou zvýšit, vytlačte ji směrem nahoru, až uslyšíte cvaknutí.

SEŘÍZENÍ OPĚRKY ZAD: Opěrku zad můžete sklopit do 3 poloh. Jestliže chcete opěrku zad snížit, nadzvednete boční páčku současně na obou stranách a sklopte opěrku zad; v požadované poloze opěrku zablokujete. Jestliže chcete opěrku zad naopak zvýšit, vytlačte ji směrem nahoru.

- 13• SLOŽENÍ: chcete-li kočárek složit, doporučujeme nejprve složit přední madlo do polohy složení 2. Kočárek můžete složit i jednou rukou: nejprve přesuňte jednu páčku směrem nahoru a poté druhou, dokud neuslyšíte cvaknutí.

- 14• Uchopte centrální rukojet a táhněte ji nahoru, dokud se kočárek nesloží (Obr. a). Zajistěte správné složení kočárku pomocí bezpečnostní úchytky. Pokud je kočárek správně složen, bude stát bez opory (Obr. b).

- 15• PŘEPRAVA: Kočárek můžete velmi pohodlně přenášet (se zablokovanými předními kolečky) tak, že uchopíte středovou rukojet (obr. a). Můžete ho také přenášet pomocí bočního držadla (obr._b).

- 16• ODMANĚNÍ POTAHU: při sejmutí potahu postupujte takto:

na zadní straně zádové opěrky rozepněte obě spony (obr._a).

Odepněte dva knoflíky na sedačce (obr._b).

Zesponu vytáhněte sponu pásu na nožičky (obr._c).

Odepněte knoflíky bočního potahu (obr._d).

- 17• Stáhněte potah z opěrky nohou (obr._e).

Chcete-li odstranit břišní bezpečnostní pás (na obou stranách), vysroubujte (z obou stran) dva šrouby pomocí šroubováku a kleští, kterými zablokujete matici (obr._f).

Potah vytáhněte směrem vzhůru (obr._g).

UPEVNĚNÍ AUTOSEDAČEK PRIMO VIAGGIO TRI-FIX

Nejprve musíte kočárek zabrzdit.

Autosedačku bez dítěte nasadte na kočárek.

Autosedačka musí být vždy namontována tak, aby směřovala k mamince.

V případě potřeby sundejte stříšku kočárku, která je již k autosedačce připevněna.

Přesuňte záđovou opěrku kočárku do 2. střední polohy (část 12).

Umístěte rukojeť autosedačky do přepravní polohy tak, aby bylo možné snadno upevnit pásy.

18. Stiskněte tlačítko pod loketní opěrku a roztáhněte přední tyčku. Poté ji současně po obou stranách vytáhněte (obr. a).

UPOZORNĚNÍ: přední madlo vytažte pouze pro připevnění Car Seat.

Nakloňte autosedačku a vsadte ji do sedačky kočárku (obr. b).

19. Nejprve připněte pásek ke knoflíku na kočárku (šipka 1) a poté jej protáhněte za rukojeť autosedačky (šipka 2).

Připněte pásek ke knoflíku ve spodní části rámu kočárku (šipka 3) a poté jej utáhněte, dokud nebude autosedačka zcela připevněna ke kočárku (šipka 4).

Stejně postupujte i na druhé straně kočárku (obr. c).

Správně připevněná autosedačka je znázorněna na (obr. d).

Odejmutí autosedačky z kočárku:

povolte pásy;

odepněte pás od knoflíku ve spodní části rámu kočárku;

vytáhněte pás zpoza rukojeti autosedačky; poté odepněte pás od knoflíku na kočárku.

SÉRIOVÁ ČÍSLA

20. Na kočárku Si jsou pod záđovou opěrkou uvedeny následující informace: název výrobku, datum výroby a sériové číslo.

Tyto informace jsou nezbytné při řešení jakýchkoliv stížností.

PŘÍSLUŠENSTVÍ

21. SÍŤ PROTI HMYZU: Může být připnuta pomocí knoflíků ke stříšce (Obr. a).

TAŠKA : Taška s podložkou pro přebalení dítěte. Je možné ji připnout ke kočárku (Obr. b).

22. CESTOVNÍ TAŠKA: Praktická polstrovaná taška pro leteckou přepravu kočárku (Obr. a).

DEŠTNÍK: Praktický deštník určený pro tento kočárek (Obr. b).

ČIŠTĚNÍ A ÚDRŽBA

ÚDRŽBA: Chraňte výrobek před atmosférickými vlivy (voda, déšť nebo sníh); nepřetržité a dlouhodobé vystavení slunečnímu záření může způsobit změnu barvy mnoha materiálů; uchovávejte výrobek na suchém místě.

ČIŠTĚNÍ PODVOZKU: Pravidelně čistěte emělohmotné části vlhkým hadrem bez použití rozpouštědel nebo jiných podobných prostředků; kovové části

vždy dobře vysušte, aby nedošlo k jejich zrezivění; udržujte veškeré pohyblivé části výrobku čisté (regulační mechanismy, úchytné mechanismy, kola...) a pravidelně z nich odstraňujte prach a písek; v případě potřeby je promažte lehkým olejem.

ČIŠTĚNÍ PLÁŠTĚNKY: Umývejte houbou a mýdlovou vodou bez použití čisticích prostředků.

ČIŠTĚNÍ TEXTILNÍCH ČÁSTÍ: textilní části pravidelně kartáčujte, aby se na nich nesusazoval prach, a perte je v ruce při max. teplotě 30°; neždímejte; nebělíte chlórem; nežehlete; nečistěte chemicky; neodstraňujte skvrny pomocí rozpouštědel a nesušte v sušičce s otopným bubnem.



PEG-PÉREGO S.p.A.



Společnost Peg-Pérego S.p.A. je certifikovaná podle ISO 9001. Tato certifikace zaručuje klientům a spotřebitelům transparentnost a spolehlivost ohledně pracovních

postupů společnosti. Společnost Peg Pérego si vyhrazuje právo provést jakékoliv změny a úpravy na modelech popsanych v této publikaci, jestliže si to vyžadají technické nebo obchodní důvody. Společnost Peg Pérego je k dispozici svým zákazníkům, aby co nejlépe uspokojila veškeré jejich potřeby a požadavky. Z tohoto důvodu je pro společnost velmi užitečné a cenné se seznámit s názory svých zákazníků. Budeme vám proto velmi vděční, když po použití našeho výrobku vyplníte DOTAZNÍK O SPOKOJENOSTI ZÁKAZNÍKŮ, který naleznete na našich internetových stránkách www.pegperegocom, a seznámíte nás s vašimi případnými připomínkami a podněty.

SERVISNÍ SLUŽBA PEG-PÉREGO

Jestliže náhodou dojde ke ztrátě nebo poškození jednotlivých dílů výrobku, použijte pouze originální náhradní díly Peg Pérego. V případě opravy, výměny, dotazů na výrobky, prodeje originálních náhradních dílů a příslušenství se obraťte na servisní středisko Peg Pérego a pokud možno uveďte sériové číslo výrobku.

tel. 0039/039/60.88.213

fax 0039/039/33.09.992

e-mail assistenza@pegperegocom

internetové stránky www.pegperegocom

SK_Slovenčina

Ďakujeme, že ste si vybrali výrobok Peg-Pérego.



OPOZORILO

DÔLEŽITÉ: prečítajte si dôkladne tieto inštrukcie a uschovajte si je pre použitie v budúcnosti. Bezpečnosť dieťaťa by mohla byť ohrozená v prípade, že tieto inštrukcie nie sú dodržané.

- Tento výrobok je určený pre prepravu 1 dieťaťa na sedačke.
- Nepoužívajte tento výrobok pre väčší počet užívateľov ako je určené výrobcom.
- Tento výrobok je schválený pre deti od narodenia do 15 kilogramov váhy na sedačke.
- Nenechávajte dieťa bez dozoru. Môže to byť nebezpečné.
- Vždy použite päťbodový bezpečnostný pás, brušný pás a pás na nohy.
- Športový kočík používajte vždy s namontovanou prednou opierkou.
- Dávajte pozor, aby ste nezranili dieťa počas nastavovania mechanizmov (držadlo, opierka).
- Keď je kočík v klude vždy ho zabrzditel. Kočík zabrzditel aj pri nakladá a vykladaní dieťaťa.
- Operácie spojené s montážou, prípravou výrobku, čistením a údržbou musia vykonávať len dospelé osoby.
- Výrobok nepoužívajte, ak niektoré súčasti chýbajú alebo sú zrejme známky poškodenia.
- Pred použitím skontrolujte, či sú všetky spojovacie mechanizmy správne upevnené.
- Do mechanizmov nedávajte prsty.
- Každý náklad zavesený na držadlá a rukoväte môže spôsobiť nestabilitu výrobku; sledujte pokyny výrobcu pokiaľ ide o max. povolené zaťaženie týchto prvkov.
- Do košíka nedávajte náklad ťažší ako 5 kg. Do držiaka nápojov nekladajte predmety o hmotnosti väčšej než je predpísaná na samotnom držiaku, a tiež doň nikdy nevkladajte horúce nápoje. Nevkladajte do vrecák striešky (ak sú na Vašom výrobku) predmety ťažšie ako 0.2 kg.
- Nepoužívajte výrobok v blízkosti schodov alebo stupníkov, tepelných zdrojov, otvoreného ohňa alebo iných nebezpečných predmetov, ktoré sú v dosahu dieťaťa.
- Použitie doplnkov, ktoré nie sú schválené výrobcom, môže byť nebezpečné.
- Tento výrobok nie je vhodný pre behanie alebo pre kolieskové korčuľovanie.
- Nepoužívajte plášť (ak je súčasťou výbavy) v uzavretých priestoroch a pravidelne kontrolujte, či nie je vaše dieťa prehriate; plášť nikdy neumiestňujte v blízkosti zdrojov tepla a dávajte pozor na to, aby ste ho neprepálili cigaretou. Uistite sa, či plášť nebráni v pohybe žiadnemu mechanizmu podvozku alebo kočíku; pred zložením podvozku alebo kočíka plášť vždy odoberte.
- **POZOR:** s otvoreným športovým kočíkom a počas jeho používania majte prednú opierku iba v polohe 1 (nadvihnutá) a polohu 2 (spustená) používajte, iba keď je športový kočík zložený.
- **UPOZORNENIE:** Nepridávajte k nej matrace.

ZLOŽKY VÝROBKU

Skontrolujte obsah obalu a v prípade reklamácie kontaktujte servisné stredisko.

- Prevedenie kočíka Si COMPLETEO sa skladá z týchto častí: 2 otočné/aretovateľné predné kolieska, 2 zadné kolieska, košík, držiak na fľašu, strieška, kryt, prísluší, 2 ramenné pásy a 1 medzinožný pás, 2 pásové adaptéry na autosedačku.
- Športový kočík Si CLASSICO tvoria: 2 predné kolieska otáčave okolo vertikálnej osi alebo blokovateľné, 2 zadné kolieska, košík, držiak na fľašu, strieška, 2 adaptéry na pásy a 1 medzinožný pás, 2 adaptačné pásky na pripevnenie Car Seat.

NÁVOD NA POUŽITIE

1. Rám otvorte potiahnutím dvoch páčok na rukovätiach smerom nahor (obr. a). Zároveň zdvihnite rám a ten sa automaticky otvorí (obr. b). Aby ste sa ubezpečili, že ste kočík otvorili správne, skontrolujte dva bočné háky (obr. c).
2. Ak pásy nie sú riadne upevnené, zatlačte sedačku tak, aby zapadla na miesto. (obr. a). Potom nohou zatlačte PUSH (obr. b) a nadvihnite prednú tyč (časť 5b) o jeden stupeň.
3. KOŠÍK: pri montáži košíka vsuňte očká na zadné háčky A a B na predný háčik C (obr. a).

NOSIČ FLIAŠ: môžete namontovať iba na pravú stranu kočíka, vďaka háčiku, ktorý je už na kostre.

Pri montáži držiaka na fľašu ho nasuňte na háčik, až kým neklikne (obr. b).

4. REGULÁCIA RUKOVÄTÍ: výšku rukovätí možno nastaviť v 3 rôznych polohách. Pri nastavení rukoväte do želanej polohy stlačte tlačidlo a súčasne ťahajte rukoväť smerom hore. Aby ste rukoväť znížili, postupujte opačne (obr. a).

BRZDA: aby ste kočík zabrzdlili, stlačte nohou páčku brzdy nachádzajúcu sa na jednotke zadných koliesok. Pri odblokovaní brzd postupujte opačne (obr. b). Keď kočík stojí, vždy ho zabrzditel.

5. OTOČNÉ KOLIESKA: kolieska sú už namontované v kočíku. Ak chcete, aby sa otáčali, je potrebné, aby bola páka (šípka 1) dolu. Na zaistenie koliesok páčku posuňte opačným smerom (šípka 2). Zadné kolieska sú zaaretované.

POZOR: športový kočík používajte vždy s namontovanou prednou opierkou.

PREDNÁ OPIERKA: je už pripevnená ku športovému kočíku.

Dá sa nastaviť do 2 polôh:

POLOHA 1: pri používaní kočíka

POLOHA 2: zatvorený kočík.

Aby ste ju nastavili, stlačte súčasne tlačidlá na oboch stranách (obr. b).

6. STRIEŠKA: pri montáži striešky vsuňte úchytky do príslušných miest, aby zapadli a zapnite gombíky striešky na zadnej strane chrtového operadla kočíka (obr. a).

Strieška sa dá nastaviť do 3 polôh (obr. b) jednoduchým potiahnutím vpred alebo zatlačením dozadu.

Môžete vytiahnuť časť sieťky striešky, aby bolo dieťa chránené pred slnkom (obr. c) a jednoduchým gestom ju môžete znovu vsunúť do striešky, keď už ochrana nebude potrebná.

7. KRYT: na správne použitie krytu (obr. a) upevnite

tlačidlá vo vnútornej časti kočíka (obr. 1) a umiestnite ho pod sedadlo tak, aby zakrýval priestor na nohy a potom ho zapnite (obr. 2).

PRŠIPLAŠŤ: aby ste na kočík namontovali pršiplašť (obr_b), zapnite gombíka na bokoch nánožníka (obr_1) a zapnite aj gumičky tak, aby bola zakrytá aj spodná časť kostry kočíka (obr_2).

- 8- **5-TOČKOVNI VARNOSTNI PAS:** če želite pripeti varnostni pas, vstavite sponki pasov okoli pasu (s pripetima naramnicama – puščica a) v mednožni pas, dokler sponki ne zaskočita na svoje mesto (puščica b). Če želite pas odpeti, potisnite okrogli gumb na sredini sponke navzgor (puščica c) in izvlecite pasova (puščica d).
- 9- Če želite zatisniti pas okoli pasu, povlecite pas v smeri puščice (slika a). Če ga želite zrahljati, storite nasprotno. Pas okoli pasu lahko zatisnete do varnostne zaponke (slika b).
- 10- Bezpečnostne pásy môžete nastaviť do 3 výšok, v závislosti od výšky dieťaťa. Pásy prepnite do vyššej polohy, keď je dieťa vyššie.
- 11- Če želite nastaviť višino varnostnega pasu, sprostite sponki na zadnji strani opore. Naramnici povlecite proti sebi (puščica a), dokler se sponki ne sprostita in ju lahko vstavite v zanki okvirja (puščica b). Naramnici odstranite iz naslonjala (puščica c) in ju vstavite v najprimernejšo sponko (puščica d), sponki pa nato znova pridríte na zadnjo stran hrbtnega naslonjala (puščica e). Sponki sta varno pripeti, ko zaslišite klik (slika f).
- 12- **REGULÁCIA PODNOŽKY:** Podnožku možno nastaviť do 2 polôh. Pri znižení podnožky potiahnite dve bočné páčky a súčasne podnožku zatlačte. Pri nadvihnutí zatlačte smerom hore, aby klikla.

REGULÁCIA CHRBTOVÉHO OPERADLA: Chrbtové operadlo sa dá nastaviť do 3 polôh. Pri spustení operadla nadvihnute bočnú páčku súčasne na oboch stranách a spustíte operadlo do želanej polohy, zablokujte ho. Pri nadvihnutí operadla ho zatlačte smerom hore.

- 13- **ZLOŽENIE:** aby ste športový kočík zložili, odporúča sa najprv sklopit' prednú opierku, do polohy 2, teda do zatvorenej polohy. Kočík sa dá zložiť jednou rukou: Najprv potiahnite smerom nahor jednu páčku, a potom druhú, až kým nebudete počuť kliknutie.
- 14- **Držte** centrálnu rukoväť a potiahnite ju smerom nahor, kým sa kočík nezloží (obr. a). Skontrolujte správne zatvorenie rámu v mieste bezpečnostného háku. Keď je kočík zložený, rám sám stojí (obr. b).
- 15- **PREPRAVA:** Kočík môžete pohodlne prepravovať (ak sú predné kolieska zablokované) držaním za strednú rukoväť (obr_a). Môžete ho prepravovať aj vďaka bočnej rukoväti, (obr_b).
- 16- **STIAHNUTIE POŤAHU:** pri stiahnutí poťahu kočíka: odpnite dve pracky na zadnej strane operadla (obr_a). Odpnite dva gombíky na sedadle (obr_b). Vytiahnite zospodu pracku medzinožného pásu (obr_c). Odpnite gombíky bočného vaku (obr_d).
- 17- **Stiahnite** poťah zo stupienka (obr_e). Aby ste vybrali bezpečnostný pás, odskrutkujte (na oboch stranách) dve skrutky, pričom použite skrutkovač a kliešťami pridríte maticu (obr_f). Stiahnite poťah z hornej časti (obr_g).

PRIVEPVNENIE AUTOSEDAČKY PRIMO VIAGGIO TRI-FIX

Najprv nastavte brzdy kočíka.

Sedačku na kočík upevníte vždy bez dieťaťa.

Autosedačka sa musí vždy upevňovať tak, že ste oproti nej.

Ak je to potrebné, odstráňte striešku kočíka, pretože tá sa už nachádza na autosedačke.

Opierku kočíka dajte do 2. strednej polohy (časť 12).

Držadlo autosedačky umiestnite do polohy na prenos tak, aby bolo možné jednoducho upevniť pásy.

- 18- **Stlačte** tlačidlo pod opierkou ruky a natiahnite prednú tyč a následne ju vytiahnite naraz z oboch strán (obr. a).

POZOR: prednú opierku predĺžte, iba ak chcete pripevniť Car Seat.

Autosedačku nakloňte a vložte do kočíka (obr. b).

- 19- Najprv zapnite cvok na kočíku a páse (šípka 1), potom prevlečte cez pás poza držadlo autosedačky (šípka 2). Zapnite cvok na páse a spodnej časti rámu kočíka (šípka 3) a utiahnite ho tak, aby bola autosedačka pevne uchytená v kočíku (šípka 4). To isté zopakujte na oboch stranách kočíka (obr. c).

Autosedačka je správne upevnená v kočíku (obr. d).

Uvoľnenie autosedačky z kočíka:

uvoľnite pásy;

Odpnite cvok pásu zo spodnej časti rámu kočíka;

uvoľnite ho spoza držadla autosedačky;

potom odpnite cvok pásu z kočíka.

SERIJSKE ŠTEVILKE

- 20- **Kočik Si** má všetky dôležité informácie uvedené na zadnej časti operadla: názov výrobku, dátum výroby a sériové číslo. Tieto informácie uveďte v prípade reklamácie.

PRÍSLUŠENSTVO

- 21- **SIETKA PROTI KOMÁROM:** Môže byť pripevnený gombíkmi k strieške (obr. a).
- TORBA:** Taška na prebalovanie s podložkou na prebalovanie dieťaťa. Dá sa pripevniť ku kočíku (obr. b).
- 22- **CESTOVNÁ TAŠKA:** Praktická pevná taška na prenášanie kočíka v lietadle (obr. a).
- DÁŽDNÍK:** Praktický pripojiteľný dáždnik (obr. b).

ČISTENIE A ÚDRŽBA

ÚDRŽBA VÝROBKU: chráňte výrobok pred atmosférickými vplyvmi: voda, dážď alebo sneh; nepretržité a dlhodobé vystavenie slnečnému žiareniu môže spôsobiť zmenu farby mnohých materiálov; uchovávajúce výrobok na suchom mieste.

ČISTENIE PODVOZKU: pravidelne čistite umelohmotné časti vlhku handričkou; nepoužívajte rozpúšťadlá alebo podobné prostriedky; kovové časti výrobku vysušte, aby nedošlo k ich zhrdzaveniu; udržiavajte v čistom stave všetky mobilné časti výrobku (regulačné mechanizmy, úchytné mechanizmy, koliesá...), odstraňujte z nich prach a piesok a v prípade potreby ich namažte ľahkým olejom.

ČISTENIE PLÁŠŤA: umývajte pomocou špongie a mydlovej vody, nepoužívajte pracie prostriedky.

ČISTENIE TEXTILNÝCH ČASTÍ: textilné časti výrobku pravidelne vykefujte, čím odstránite prach a perie v rukách pri maximálnej teplote 30°; nežmýkajte; nepoužívajte prostriedky obsahujúce chlór; nežehlite; nečistite chemicky; na odstraňovanie škvŕn nepoužívajte rozpúšťadlá a nesaňte v sušičke s otáčajúcim sa bubnom.



PEG-PÉREGO S.p.A.



Spoločnosť Peg-Pérego S.p.A. je certifikovaná podľa ISO 9001. Tento certifikát zaručuje zákazníkom a spotrebiteľom transparentnosť a spoľahlivosť vzhľadom na pracovné postupy spoločnosti. Spoločnosť Peg

Pérego môže kedykoľvek vykonať zmeny a úpravy na modeloch, ktoré sú popísané v tejto publikácii, ak si to budú vyžadovať technické alebo obchodné podmienky. Spoločnosť Peg Pérego je vždy k dispozícii svojim spotrebiteľom, aby čo najlepšie uspokojila všetky ich potreby a požiadavky. Z tohto dôvodu je pre spoločnosť veľmi dôležité a cenné oboznámiť sa s názormi našich zákazníkov. Preto vám budeme veľmi vďační, keď po použití nášho výrobku vyplníte DOTAZNÍK PRE ZISTENIE SPOKOJNOSTI ZÁKAZNÍKOV, ktorý nájdete na nasledujúcej internetovej adrese: www.pegperegocom. Prosíme vás o uvedenie prípadných postrehov a doporučení.

ASISTENČNÁ SLUŽBA SPOLOČNOSTI PEG-PÉREGO

Ak by ste náhodou časti modelu stratili alebo by sa poškodili, používajte výhradne originálne náhradné diely Peg Pérego. V prípade prípadných opráv, výmen, informácií o výrobkoch, predaji náhradných dielov a príslušenstva sa obráťte na servisnú sieť Peg Pérego, pričom uveďte, ak by ste ho mali k dispozícii, sériové číslo výrobku.

tel. 0039/039/60.88.213

fax 0039/039/33.09.992

e-mail assistenza@pegperegocom

internetová stránka www.pegperegocom

HU_Magyar

Köszönjük, hogy a Peg-Pérego termékét választották.

⚠ FIGYELMEZTETÉS

- **FONTOS: figyelmesen olvassák el az alábbi utasításokat és azokat őrizzék meg a későbbi alkalmazás céljából. A gyermek biztonságát veszélyeztethetik azzal, ha nem tartják be ezeket az utasításokat.**
- Ezt a terméket 1 gyermek ülésben történő szállítására tervezték.
- Ne használják többen a terméket a gyártó által megadott személyek számánál.
- Ezt a terméket újszülött és maximum 15 kg súlyú gyermekek ülésben történő szállítására hitelesítették.
- A gyermekük felügyelet nélkül hagyása veszélyes lehet.
- Mindig használják az ötpontos biztonsági övet, mindig csatolják be a csípőövet a lábelválasztó övbe.
- Mindig használják a sportkocsira felszerelt kapaszkodót.
- Figyeljenek oda a jelenlévő gyermekekre akkor, amikor a szerkezeteket beállító műveleteket (tolókar, háttámla) végzik.
- Álló helyzetben és a gyermek behelyezése és kivétele folyamán mindig működtessék a fékeket.
- A termék összeszerelési, előkészítési, tisztítási és karbantartási műveleteit csak felnőttek végezhetik.
- Ne használják a terméket, ha egyes részei hiányoznak vagy azon törést észlelnék.
- A használat előtt győződjene meg arról, hogy minden rögzítő szerkezet helyesen be van kapcsolva.
- Ne tegyék az ujjukat a szerkezetekbe.
- A tolókarra vagy a fogantyúkra felakasztott bármilyen teher instabillá teheti a terméket; tartsák be a gyártó utasításait a maximális terhek alkalmazására vonatkozóan.
- Ne rakjanak a kosárba 5 kg-nál nagyobb súlyú terheket. Ne tegyenek az italtartóba az italtartón feltüntetett súlynál nehezebb terhet és meleg italt soha. A kocsitető zsebekbe (ha vannak) 0,2 kg-ot meg nem haladó súlyokat helyezzenek.
- Ne alkalmazzák a terméket lépcső vagy lépcsőfokok mellett; ne használják hőforrások, nyílt láng vagy a gyermek kezeügyébe eső, veszélyes tárgyak közelében.
- A gyártó által jóvá nem hagyott tartozékok használata veszélyes lehet.
- Ez a termék nem alkalmas arra, hogy jogging vagy görkorcsolyázás közben használják.
- Ne használják az esővédőt (ha van) zárt környezetben és mindig ellenőrizzék, hogy a gyermek nincs-e kimelegedve; soha ne helyezzék hőforrásokhoz közel és dohányzás közben vigyázzanak. Győződjene meg arról, hogy az esővédő nem ütközik a kocsiváz vagy a sportkocsi semmilyen mozgásban lévő szerkezetébe; mindig vegyék le az esővédőt, mielőtt összecsuksák a kocsivázat vagy a sportkocsit.
- FIGYELEM: szétnyitott sportkocsin és a használat folyamán a kapaszkodót csak az 1. (felemelt) pozícióban használják, míg a 2. (leengedett) pozícióban csak az összecsuksott sportkocsin alkalmazzák.
- FIGYELMEZTETÉS: Ne tegyenek be matracokat.

A TERMÉK ALKOTÓELEMEI

Ellenőrizték a csomag tartalmát és reklamáció esetén kérjük, hogy vegyék fel a kapcsolatot a Vevőszolgálattal.

- A SI COMPLETEO típusú sportkocsi készlete az alábbiakból áll: 2 elülső bolygó-/zárókerék, 2 hátsó kerék, kosár, pohártartó, kocsitető, takaró, esővédő, 2 vállpánt és 1 lábelválasztó, 2 db autós gyerekülést rögzítő pánt.
- A SI CLASSICO sportkocsi összetevői: 2 első bolygókeresek vagy rögzíthető kerék, 2 hátsó kerék, kosár, cumisüveg tartó, tető, 2 vállsíz az övekhez és 1 lábelválasztó, 2 adapter szíj a Car Seat rákapcsolásához.

HASZNÁLATI UTASÍTÁS

1. A kocsiváz szétnyitásához felfelé kell húzni a fogantyúkon lévő két kart (a. ábra); Egyidejűleg emeljék fel a kocsivázat, amely ekkor automatikusan szétnyílik (b. ábra). Annak vizsgálata céljából, hogy a sportkocsi helyesen van-e kinyitva, ellenőrizték az oldalsó két horgot (c. ábra).
2. Ha a pántok nincsenek a megfelelő módon rögzítve, nyomják le az ülést (a. ábra), hogy az bekattanjon. Ezután a lábukkal nyomják le a PUSH fokozatba (b. ábra) és a kapaszkodót emeljék egy pozícióval feljebb (5b pont).
3. KOSÁR: a kosár felszereléséhez húzza a nyílásokat a hátsó A és B, valamint az első C kampóra (a ábra).
ITALTARTÓ: csak a babakocsi jobb oldalára lehet felszerelni a vázon már főt lévő kampó segítségével. Az italtartó felszereléséhez kattanásig akassza azt be (b ábra).
4. TOLÓKAROK BEÁLLÍTÁSA: a tolókarokat 3 különböző magasságba lehet beállítani. A kívánt helyzetbe állításhoz nyomja le a gombot, és ezzel egy időben húzza fölfelé a kart. A leeresztéshez a műveletet ellenkező irányban végezze el (a ábra).
FÉK: a babakocsi befékezéséhez lábbal nyomja le a hátsó kerekeknél található fékkart. A fék kioldásához végezze el a műveletet ellenkező irányban (b ábra). Álló helyzetben mindig fékezze be a babakocsit.
5. BOLYGÓKEREKEK: a kerekek már a sportkocsiba lettek rögzítve.
A kerekek bolygókeréként való használata céljából a kart (1. nyíl) le kell eresztetni. A kerekek bebiztosítása céljából mozdítsák el a kart az ellenkező irányba (2. nyíl). A hátsó kerekek rögzítettek.

FIGYELEM: mindig használják a sportkocsira felszerelt kapaszkodót.

KAPASZKODÓ: a sportkocsira már rá van erősítve. 2 pozícióba állítható:

1. POZÍCIÓ: használati
2. POZÍCIÓ: lehajtott.

A beállításához egyidejűleg mindkét oldalon nyomják be az oldalsó gombot (b. ábra).

6. KUPOLA: a kupola főlhelyezéséhez illesse be a csatlakozóelemeket a megfelelő helyre kattanásig, és gombolja rá a kupolát a babakocsi háttámlájának hátsó oldalára (a ábra).

A kupolát egyszerűen előre vagy hátra húzva 3 helyzetbe lehet állítani (b ábra).

A kupolából ki lehet húzni a napellenző hálót a gyermek naptól való védelmére (c ábra), és egy egyszerű mozdulattal vissza lehet helyezni a kupolába, amikor már nincs rá szükség.

7. TAKARÓ: a takaró helyes használata céljából (a. ábra) kapcsolják be a gombokat a sportkocsi belső részén (1. ábra) és fessék le az ülést alatt úgy, hogy az betakarja a lábtartót, majd rögzítsék a gombokkal (2. ábra).

ESŐERNYŐ: az esőernyő felszereléséhez helyezze azt a babakocsira (b ábra), gombolja föl a kupola oldalán (1 ábra), és gombolja föl a gumikötteleket is a babakocsi alján a vázat is beburkolva (2 ábra).

8. 5-PONTOS BIZTONSÁGI ÖV: a becsatolásához vezessék be a csípőöv szíjának két csatját (rácsozott vállpántokkal – a nyíl) a lábelválasztó szíjba kattanásukig (b nyíl). A kicsatolásához nyomják felfelé a csat közepén található kerek gombot (c nyíl) és húzzák kifelé a csípőöv szíját (d nyíl).
9. A csípőöv megfeszítéséhez azt húzzák mindkét oldalon a nyíl irányába (a. ábra). A meglazításához az ellenkező irányban járjanak el. A csípőöv a biztonsági pecekig feszíthető (b. ábra).

10. A biztonsági övet a gyermek magassága alapján 3 szintbe lehet beállítani. A magasabb pozícióba történő átállítás akkor szükséges, amikor a gyermek már nagyobb.

11. A biztonsági öv magasságának a beállításához csatolják ki a háttámla hátsó részén található két csatot. Húzzák maguk felé a vállpántokat (a nyíl), egészen addig, míg a csatok kioldódnak, majd vezessék be őket a háttámlán található övbújtatóba (b nyíl). Vegyék ki a vállpántokat a zsákból (c nyíl) és vezessék be a legmegfelelőbb övbújtatóba (d nyíl), majd ezt követően ismét csatolják be a két csatot a háttámla hátsó részén (e nyíl). A csatok akkor vannak biztonságosan rögzítve, ha bekattannak (f. ábra).

12. A LÁBTARTÓ BEÁLLÍTÁSA: A lábtartót 2 helyzetbe lehet állítani. A lábtartó leengedéséhez húzza lefelé a két oldalsó kart, és ezzel egyidejűleg engedje le a lábtartót. Felemeléshez emelje föl a lábtartót kattanásig.

HÁTTÁMLA BEÁLLÍTÁS: A háttámlát 3 döntési helyzetbe lehet állítani. A háttámla ledöntéséhez húzza föl egyidejűleg a két oldalon a karokat, és nyomja le a háttámlát, rögzítse a kívánt helyzetben. Felemeléséhez nyomja föl a háttámlát.

13. ÖSSZECSUKÁS: a sportkocsi összecsukásához ajánlatos először leengedni a kapaszkodót a 2. lehajtott pozícióba.
A sportkocsi összecsukható akár egy kézzel is: először az egyik majd a másik kart húzzák fel kattanásig.
14. Fogják meg a középső fogantyút és húzzák felfelé az összecsukásig (a. ábra). Ellenőrizték a kocsiváz helyes összecsukását a biztonsági kapcsolónál. Az összecsukott sportkocsi egymagában megáll (b. ábra).

15. SZÁLLÍTÁS: A babakocsit a középső fogantyúnál fogva kényelmesen lehet szállítani (a két első kereket rögzített állapotban tartva) (a ábra). Az oldalsó fogantyú segítségével is lehet szállítani (b ábra).

16. LEHÚZHATÓ BÉLÉS: a babakocsi belésének lehúzásához: a háttámla hátulsó oldalán ki kell kötni a két csatot (a ábra).

Ki kell akasztani az ülésen lévő két gombot (b ábra).

Alulról ki kell húzni a lábközép csatját (c ábra).

Ki kell akasztani az oldalzsák gombokat (d ábra).

17. Le kell húzni a zsákot a lábtartóról (e ábra).

A biztonsági öv levételéhez (mindkét oldalon) csavarja ki egy csavarhúzóval a két csavart, miközben az anyacsavart egy fogóval rögzíti (f ábra).

Húzza fölfelé a zsákot (g ábra).

A PRIMO VIAGGIO TRI-FIX AUTÓS GYEREKÜLÉSEK FELERŐSÍTÉSE

Először fékezzék be a sportkocsit.

Az autós gyerekülést a sportkocsira üresen, gyermek nélkül rögzítse.

Az autós gyerekülést úgy szereljük fel, hogy az arccal mindig a mama irányában legyen.

Ha szükséges, vegyék le a sportkocsi fedelét, amennyiben azt korábban az autós gyerekülésre szerelték fel.

A sportkocsi háttámláját állítsák a középső, 2. fokozatba (12. pont).

Az autós gyerekülés fogantyúját állítsák a szállítási pozícióba, hogy a pántokat könnyen be lehessen csatolni.

18. Nyomják le a gombot a kartámla alá és húzzák ki a kapaszkodót, majd egyidejűleg húzzák ki azt mindkét oldalról (a. ábra).

FIGYELEM: csak akkor hosszabbítsák meg a kapaszkodót, amikor rá kívánják kapcsolni a Car Seat-t.

Támaszkodjon az autós gyerekülésre és illessze be azt a sportkocsi ülésébe (b. ábra).

19. Először csatlakoztassák a pánt gomblyukát a sportkocsi gombjához (1. nyíl), majd az autós gyerekülés kapaszkodója mögött bújatassák át a pántot (2. nyíl). Csatlakoztassák a pánt gomblyukát a sportkocsi vázának az alsó részén lévő gombjához (3. nyíl) és szorítsák meg a pántot, hogy az autós gyerekülés teljesen a sportkocsiba legyen rögzítve (4. nyíl). Végezzék el ugyanezeket a műveleteket a sportkocsi másik oldalán is (c. ábra).

Az autós gyerekülés a sportkocsiba a megfelelő módon lett rögzítve (d. ábra).

Az autós gyerekülés kivétele a sportkocsiból:

lazítsa meg a szíjakat;

csatolja le a pánt gomblyukát a sportkocsi vázának az alsó részéről;

csúsztassa ki az autós gyerekülés kapaszkodója mögül; ezt követően csatolja le a pánt gomblyukát a sportkocsi gombjáról.

SOROZATSZÁMOK

20. A Si Sportkocsi háttámlája mögött az alábbi információ található: a termék neve, gyártási idő és sorozatszám. Az esetleges reklamáció esetén ezeket az adatokat kérjük megadni.

TARTOZÉKOK

21. SZÚNYOGHÁLÓ: gombokkal a kocsitetőhöz illeszthető (a. ábra).

ZSÁK: pelenkázó táska védőhuzattal együtt a baba pelenkázásához. A sportkocsira akasztható (b. ábra).

22. UTAZÓTÁSKA: praktikus táska a sportkocsi légi szállításához (a. ábra).

ESERNYŐ: praktikus, a sportkocsira szerelhető esernyő (b. ábra).

TISZTÍTÁS ÉS KARBANTARTÁS

A TERMÉK KARBANTARTÁSA: védjük meg az időjárásí viszontagságotól: víztől, esőtől vagy hótól; a

napsütésnek való folytonos és hosszadalmas kitétel sok alapanyagban színváltozást okozhat; száraz helyen tárolják a terméket.

A VÁZ TISZTÍTÁSA: egy nedves törlőruhával, oldószerek vagy egyéb hasonló termékek alkalmazása nélkül, rendszeresen tisztítsák meg a műanyagból készült részeket; tartsanak szárazon minden fémből készült részt a rozsdásodás megelőzése céljából; tisztítsák le a port vagy a homokot minden mozgó részről (szabályozó mechanizmusok, összekapcsoló mechanizmusok, kerekek...) és szükség esetén könnyű olajjal kenjék be.

AZ ESŐVÉDŐ TISZTÍTÁSA: egy szivaccsal és szappanos vízzel, mosószerek használata nélkül mossák le.

A SZÖVETRÉSZEK TISZTÍTÁSA: A SZÖVETRÉSZEK TISZTÍTÁSA: keféljék le a szövetrészeket a por eltávolításához és legfeljebb 30°-os hőmérsékleten, kézzel mossák ki; ne facsarják; ne fehérítsék klórral; ne vasalják; ne végezzenek száraz tisztítást; ne távolítsák el a foltokat oldószerekkel és ne szárítsák forgódobos ruhaszárítógépekben.



PEG-PÉREGO S.p.A.



A Peg-Pérego Rt. ISO 9001 tanúsítvánnyal rendelkezik. A tanúsítvány a vállalati munkamódszer rendszerezettségének és az abban való bizalomnak a garanciáját kínálja az

ügyfeleknek és a fogyasztóknak. A Peg Pérego az ebben a kiadványban ismertetett modelleknél műszaki vagy kereskedelmi jellegű okokból kifolyólag bármikor végrehajthat módosításokat. A Peg Pérego a Fogyasztói rendelkezésére áll minden igényük legjobb kielégítése céljából. Ehhez az Ügyfeleink véleményének megismerése számunkra rendkívül fontos és értékes. Ezért nagyon hálásak lennénk, ha a termékünk használatbavetele után kitöltenék a FOGYASZTÓI ÉRTÉKELÉSI KÉRDŐÍVET és abban feltüntetnek az esetleges észrevételeiket vagy ötleteiket; a kérdőívet az alábbi internetes weboldalunkon találják meg: www.pegperegocom

PEG-PÉREGO VEVŐSZOLGÁLAT

Ha a modell részei véletlenül elvesznek vagy megsérülnek, akkor csak eredeti Peg Pérego cserealkatrészeket használjanak! Az esetleges javítások, cserék, a termékekkel kapcsolatos információk valamint az eredeti alkatrészek és tartozékok értékesítése ügyében vegyék fel a kapcsolatot a Peg Pérego Vevőszolgálatával, meghatározva a termék sorozatszámát, amennyiben a rendelkezésükre áll.

tel. 0039/039/60.88.213

fax 0039/039/33.09.992

e-mail assistenza@pegperegocom

internetes weboldal www.pegperegocom

SL_Slovenščina

Hvala, ker ste izbrali izdelek Peg-Pérego.

OPOZORILO

POMEMBNO: natančno preberite ta navodila in jih shranite za prihodnjo uporabo. Neupoštevanje teh navodil lahko ogrozi varnost otroka.

- Ta izdelek je namenjen prevažanju 1 otroka v sedežu.
- Ne prevažajte večjega števila otrok, kot to navaja proizvajalec.
- Izdelek je primeren za otroke od rojstva do teže 15 kg v sedežu.
- Otroka nikoli ne puščajte samega.
- Vedno uporabljajte pettočkovni varnostni pas. Jermen za okoli pasu vedno pripnite na mednožni jermenček.
- Sprednja zapora naj bo vedno nameščena na voziček.
- Pazite, da ne poškodujete otroka, ko nastavljate mehanizme (ročaj, hrbtni naslon).
- Vedno uporabljajte zavore, ko ste zaustavljeni, ter medtem ko otroka polagate v voziček ali ga jemljete iz njega.
- Sestavljanje in pripravo izdelka, čiščenje in vzdrževanje morajo izvajati odrasle osebe.
- Izdelka ne uporabljajte, če manjkajo deli ali so vidne poškodbe.
- Pred uporabo se prepričajte, ali so vsi mehanizmi sistema za pripenjanje pravilno speti.
- V mehanizme nikoli ne vstavljajte prstov.
- Vsako breme na ročaju ali ročicah lahko izdelek naredi nestabilen; upoštevajte priporočila proizvajalca za maksimalno obremenitev izdelka.
- V nakupovalno košaro ne dajajte tovorov, ki bi presekali teže 5 kg. V držalo za pijačo ne vstavljajte predmetov, ki so težji od navedbe na samem držalu za pijačo. Vanj nikoli ne odlagajte toplih pijač. V žepne na stehici (če so prisotni) ne odlagajte predmetov, težjih od 0,2 kg.
- Izdelka ne uporabljajte v bližini stopnic, virov toplote, odprtega ognja ali nevarnih predmetov, ki so v dosegu otrokovih rok.
- Uporaba dodatkov, ki jih ne odobri proizvajalec, je lahko nevarna.
- Izdelek ni primeren za uporabo med tekanjem ali rolanjem.
- Dežne prevleke (če je v uporabi) ne smete uporabljati v zaprtih prostorih. Vedno preverite, da otrok ni pregret; Dežne prevleke nikoli ne puščajte ob virih toplote in pazite na prižgane cigarete. Prepričajte se, da dežna prevleka ne ovira premikajočih se mehanizmov ogrodja ali vozička; preden ogrodje ali voziček zaprete, jo vedno odstranite.
- OPOZORILO: ko je voziček odprt in medtem ko ga uporabljate, naj bo sprednja zapora vedno v položaju 1 (dvignjena), položaj 2 (spuščen) pa uporabljajte le, ko je voziček zaprt.
- OPOZORILO: ne dodajajte blazin za ležanje.

SESTAVNI DELI IZDELKA

Preverite, ali je v embalaži vse navedeno in v primeru

reklamacije pokličite center za pomoč uporabnikom.

- Voziček Si COMPLETEO različico sestavljajo naslednji deli: 2 vrtljivi/zaskočni sprednji kolesi, 2 zadnji kolesi, košara, držalo za pijačo, strehica, pokrov, dežna prevleka, 2 ramenska trakova in 1 pas za mednožje, 2 adapterja pasov avtosedea.
- Voziček Si CLASSICO je sestavljen iz: 2 sprednjih koles, ki ju je mogoče spustiti, da se vrtila, ali blokirati, 2 zadnjih koles, nakupovalne košare, držala za pijačo, strehice, 2 ramenskih prevlek za varnostne jermene in 1 mednožnega jermenčka, 2 prilagojevalnih jermenčkov za pripenjanje avtomobilskega stolčka Car Seat.

NAVODILA ZA UPORABO

1. Da bi odprli okvir, vzvoda na ročajih potegnite navzgor (slika a). Obenem dvignite okvir, ki se bo nato samodejno odprl (slika b). Preverite še bočni zanki in se tako prepričajte, da je voziček pravilno odprt (slika c).
2. Če pasovi niso pravilno zapeti, pritisnite ob sedež (slika a), dokler se ne zaskočijo. Nato z nogo potisnite navzdol do položaja PUSH (slika b) in sprednjo zaporo dvignite za eno mesto (razdelek 5b).
3. NAKUPOVALNA KOŠARA: da bi namestili nakupovalno košaro, vtaknite zatiče na zadnja obešala A in B in na sprednje obešalo C (risba a).

DRŽALO ZA PIJAČO: namestiti ga je mogoče le na desno stran vozička, saj je tam na ogrodju pripravljeno obešalo.

Da bi namestili držalo za pijačo, ga pripnite, tako da klikne (risba b).

4. NASTAVLJANJE ROČAJEV: ročaje je mogoče nastaviti v 3 višine. Da bi jih nastavili v želeni položaj, pritisnite gumb in sočasno povlecite ročaj navzgor. Da bi jih spustili, naredite nasprotno (risba a).

ZAVORA: da bi zavrli voziček, z nogo pritisnite zavorni vzvod, ki je nad zadnjima kolesoma. Da bi zavoro odпусти, narediti nasprotno (risba b). Ko stojite na mestu, vedno zavrite.

5. VRTLJIVA KOLESA: kolesa so že pritrjena na voziček. Če želite, da se kolesa vrtijo, morate spustiti vzvod (puščica 1). Da kolesa zavarujete na svoje mestu, vzvod pomaknite v nasprotno smer (puščica 2). Kolesa so zdaj pritrjena.

OPOZORILO: sprednja zapora naj bo vedno nameščena na voziček.

SPREDNJA ZAPORA: je že pripeta na voziček.

Nastaviti jo je mogoče v 2 položaja:

POLOŽAJ 1: za uporabo

POLOŽAJ 2: za zapiranje.

Da bi jo naravnali, sočasno pritisnite bočna gumba na obeh straneh vozička (slika b).

6. STREHICA: da bi namestili strehico, vstavite priključke v ustrezna ležišča, dokler ne kliknejo, in pripnite strehico na zadnji strani hrbtnega naslona (risba a).

Strehica je nastavljiva v 3 položaje (risba b), tako da jo preprosto povlečete naprej ali potisnete nazaj.

Možno je izvelič mrežasto zaščito pred soncem (risba c) in jo s preprostim gibom vrniti v notranjost strehice, ko je ne potrebujete več.

7. POKROV: da bi pokrov uporabljali pravilno (slika a), gume pripnite na notranji del vozička (slika 1), in ga položite pod sedež, ki prekriva naslon za noge, nato pa pripnite gume (slika 2).

DEŽNA PREVLEKA: da bi namestili dežno prevleko,

jo navlecite na voziček (risba b) in jo pripnite ob strani strehice (risba 1); nato pripnite elastike, tako da zaobjamete ogrodje na spodnji strani vozička (risba 2).

- 8• **5-BODOVÝ BEZPEČNOSTNÝ PÁS:** Pri jeho upevňovaní vsuňte dve sponky pásového popruhu (s pripivenými ramennými popruhmi, šípka a) do popruhu medzi nohami, kým kliknutím nezapadnú na správne miesto (šípka b). Ak ho chcete uvoľniť, stlačte okrúhly gombík umiestnený v strede sponky smerom nahor (šípka c) a potiahnite pásové popruhy smerom von (šípka d).
- 9• Ak chcete pásový popruh pritiahnuť, zatiahnite na oboch stranách v smere šípky (obr. a). Ak ho chcete uvoľniť postupujte opačne. Pásový popruh je možné zatiahnuť len potiaľ, pokiaľ to umožní bezpečnostná poistka (obr. b).
- 10• Varnostne pasove lahko nastavite na 3 výšine glede na veľkosť otrocka. V druzi, višji položaj jih prestavite, ko je otrok večji.

- 11• Ak chcete upraviť výšku bezpečnostného pásu, uvoľnite dve spony na zadnej strane chrbtovej opierky. Potiahnite ramenné popruhy smerom k sebe (šípka a), až kým sa spony neuvolnia, a vsuňte ich cez pútku na chrbtovej opierke (šípka b). Odstráňte ramenné popruhy z vaku (šípka c) a vsuňte ich do najlepšie vyhovujúcej spony (šípka d), potom opätovne pripevnite dve sponky za chrbtovou opierkou (šípka e). Spony sú bezpečne pripevnené, keď počujete ich kliknutie (obr. f).

- 12• **NASTAVLJANJE NASLONA ZA NOGE:** Naslon za noge je mogoče nastaviti v 2 položaja. Da bi ga spustili, povlecite bočna vzvoda navzdol in ga súčasno potisnite navzdol. Da bi ga dvignili, ga potisnite navzgor, dokler ne klikne.

URAVNAVANJE HRBTNEGA NASLONA: Hrbtni naslon je mogoče nastaviti v 3 položaje. Da bi ga spustili, dvignite stranska vzvoda súčasno na obeh stranah in potisnite hrbtni naslon navzdol ter ga blokirate v želenem položaju. Da bi ga dvignili, ga potisnite navzgor.

- 13• **ZAPIRANJE:** da bi zaprli voziček, je boljše najprej spustiti sprednjo zaporo v položaj 2, za zapiranje. Voziček lahko zaprete tudi z eno samo roko: najprej navzgor potegnite en vzvod, nato še drugega, dokler se ne zaskočita.

- 14• Primite sredinski ročaj in ga potegnite navzgor, dokler se voziček ne zapre (slika a). Z varnostno zanko preverite, ali je okvir pravilo zložen. Ko je zložen, bo okvir stal v pokončnem položaju (slika b).

- 15• **TRANSPORT:** Voziček je mogoče udobno prenašati (če so sprednja kolesa fiksirana), tako da ga nesete za osrednji ročaj (risba a). Možno ga je prenašati tudi za bočni ročaj (risba b).

- 16• **SNEMLJIVOST PREVLEK:** da bi sneli prevleke z vozička: na zadnji strani hrbtne naslona odpnite obe sponki (risba a).

Odprite gumba na sedišču (risba b).

S spodnje strani izvlecite sponko mednožnega jermenčka (risba c).

Odprite gumbe z bočne vreče (risba d).

- 17• Iz vreče izvlecite podnožnik (risba e).

Da bi odstranili varnostni pas, odvijte (na obeh stranah) vijaka. Uporabite izvijač in klešče, s katerimi boste prijeli matico (risba f).

Vrečo povlecite navzgor (risba g).

PRITRJEVANJE AVTOSEDEŽEV PRIMO VIAGGIO TRI-FIX

Kolesa na vozičku morate najprej blokirati.

Avtosedež namestite na voziček brez otroka.

Avtosedež mora biti pritrjen tako, da je zmeraj obrnjen proti staršu.

Po potrebi nemitite strehico vozička, saj je že pritrjena na avtosedež.

Hrbtni naslon vozička nastavite v 2. sredinski položaj (razdelek 12).

Ročico avtosedeža nastavite v položaj za prenašanje, tako da lahko pasove brez težav pripnete.

- 18• Pritisnite gumb pod naslonom za roke in raztegnite sprednjo zaporo ter jo hkrati izvlecite z obeh strani (slika a).

OPOZORILO: sprednjo zaporo podaljšajte le, ko želite nanjo pripeti avtomobilski stolček Car Seat.

Avtosedež nagnite in ga namestite, da se bo prilagal sedežu vozička (slika b).

- 19• Gumbnico pasu najprej vpnite v gumb na vozičku (puščica 1), pas pa nato speljite za ročajem avtosedeža (puščica 2).

Gumbnico pasu najprej vpnite v gumb na spodnji strani okvirja vozička (puščica 3), pas pa nato zategnite, dokler avtosedež ni v celoti pripet na voziček (puščica 4). Enak postopek uporabite na drugi strani vozička (slika c).

Avtosedež, ki je pravilno pritrjen na voziček (slika d). Sprostitev avtosedeža iz vozička:

zrahljajte pasove;

gumbnico pasu odpnite s spodnjega dela okvirja vozička;

pas potegnite izza zadnje strani ročaja avtosedeža;

gumbnico pasu nato odpnite z gumba na vozičku.

SÉRIOVÉ ČÍSLA

- 20• Na hrbtnem naslonu vozička Si so izpisane naslednje informacije: ime izdelka, datum izdelave in serijska številka. Ti podatki so potrebni za morebitne pritožbe.

DODATKI

- 21• **MREŽICA PROTI KOMARJEM:** lahko jo z gumbi pripnete na strehico (slika a).

TORBA: torba s podlogo za previjanje otroka. Pritrdite jo na voziček (slika b).

- 22• **POTOVALKA:** praktična podložena vreča za prenašanje vozička (slika a).

DEŽNIK: praktičen dežnik, ki se lepo ujema z vozičkom (slika b).

ČIŠČENJE IN VZDRŽEVANJE

VZDRŽEVANJE IZDELKA: zaščitite pred atmosferskimi vplivi: vodo, dežjem ali snegom; daljše izpostavljanje soncu lahko povzroči spremembo barve veliko materialov; izdelek vedno spravljajte na suhem mestu.

ČIŠČENJE OGRODJA: plastične dele redno brišite z vlažno krpo. Ne uporabljajte topil ali drugih podobnih izdelkov; pazite, da bodo vsi kovinski deli suhi, da bi preprečili rjo; pazite, da premični deli (mehanizmi za uravnavanje, mehanizmi za pripenjanje, kolesa ...) ne bodo prašni in, če je to potrebno, jih podmažite z

lahkim oljem.

ČIŠČENJE DEŽNE PREVLEKE: Operite z gobo in milnico, ne uporabljajte detergentov.

ČIŠČENJE DELOV IZ BLAGA: blago skraćite, da z njega odstranite prah in ga operite na roke pri največ 30°; ne ožemajte; ne uporabljajte klorovega belila; ne likajte; ne uporabljajte kemičnega čiščenja; ne čistite s stopili in ne uporabljajte sušilca za perilo z vrtljivim bobnom.



PEG-PÉREGO S.p.A.



Peg Pérego S.p.A. ima certifikat ISO 9001. Certifikat za stranke in uporabnike pomeni garancijo transparentnosti in zaupanja v delo podjetja. Peg Pérego se lahko kadarkoli odloči, da bo spremenil

modele, objavljene v katalogu, najsi bo to zaradi tehničnih ali podjetniških razlogov. Peg Pérego je vedno na voljo svojim strankam, da v kar največji meri izpolni njihove potrebe. Zato je za nas zelo pomembno, da poznamo mnenje svojih strank. Hvaležni vam bomo, če si boste, ko boste uporabili naš izdelek, vzeli čas in izpolnili VPRAŠALNIK O ZADOVOLJSTVU STRANK, ki ga boste našli na naših spletnih straneh, na naslovu: www.pegperego.com

CENTER ZA POMOČ UPORABNIKOM

Če izgubite ali poškodujete sestavni del izdelka, uporabite izključno originalne rezervne dele Peg Pérego. V primeru popravil, zamenjav, podatkov o izdelku in naročila originalnih nadomestnih delov in dodatkov, se obrnite na službo za pomoč uporabnikom Peg Pérego, pri tem pa navedite serijsko številko izdelka, če je le ta navedena.

tel. 0039/039/6088213

faks 0039/039/3309992

e-pošta assistenza@pegperego.it

spletna stran www.pegperego.com

RU_Русский

Благодарим вас за то, что вы выбрали продукцию компании Peg-Perego.

⚠ ПРЕДУПРЕЖДЕНИЕ

- **ВАЖНО: внимательно прочитайте данные инструкции и храните, чтобы в дальнейшем их можно было использовать для консультации. Ребёнок может подвергаться опасности, если Вы не будете следовать данным инструкциям.**
- Данное изделие было создано для перемещения одного ребёнка в сидячем положении.
- Запрещается использование данного изделия для перемещения большого количества детей, чем то, которое было предусмотрено производителем.
- Данное изделие было рассчитано для детей от рождения и до достижения веса в 15 кг, находящихся в сидячем положении.
- Не оставляйте Вашего ребёнка без присмотра, поскольку это может представлять собой опасность.
- Всегда используйте ремень безопасности с пятью точками крепления, всегда соединяйте поясной ремень с центральным ремешком.
- Используемая защитная панель должна быть установлена на коляску.
- Когда идёт выполнение операций по регулировке механизмов (ручка, спинка), будьте очень внимательны, если в изделии сидит ребёнок.
- Всегда ставьте коляску на тормоз, когда она стоит и во время посадки и высадки ребенка.
- Операции сборки, подготовки изделия, чистки и ухода должны всегда выполняться только взрослые.
- Запрещается использование данного изделия при обнаружении в нём недостающих частей или поломок.
- Перед использованием убедитесь, что все механизмы крепления были правильно зацеплены.
- Избегайте попадания пальцев в механизмы.
- Любая нагрузка, подвешенная к ручке или к ручкам, может нарушить устойчивость изделия; соблюдайте указания изготовителя о максимальных прилагаемых нагрузках.
- Не кладите в корзину нагрузки, превышающие 5 кг. Не кладите в подставки для напитков предметы, вес которых выше указанного на подставке. Ни в коем случае не ставьте в них горячие напитки. Не кладите в карманы капотов (при их наличии) грузы, превышающие 0,2 кг.
- Запрещается использование изделия вблизи лестниц или ступенек; не используйте его рядом с источниками тепла, открытым огнём или когда опасные предметы находятся в пределах досягаемости ребёнка.
- Использование вспомогательных принадлежностей, которые не получили одобрения производителя, может представлять собой опасность.
- Данное изделие не предназначено для использования при занятии бегом или катания на коньках.
- Не используйте дождевик (если имеется) в закрытых помещениях, и всегда проверяйте, чтобы ребенку не было жарко. Не держите дождевик рядом с источниками тепла, будьте осторожными с

сигаретами. Убедитесь, что дождевик не цепляется за движущиеся части шасси или прогулочной коляски. Всегда снимайте дождевик перед тем, как сложить шасси или прогулочную коляску.

- **ВНИМАНИЕ:** когда коляска открыта и во время закрепления защитная панель должна находиться исключительно в положении 1 (поднята), а когда коляска закрыта, защитная панель должна находиться в положении 2 (опущена).
- **ПРЕДУПРЕЖДЕНИЕ:** Не стелите дополнительные матрасики.

КОМПОНЕНТЫ ИЗДЕЛИЯ

Проверьте содержание упаковки и в случае рекламации обратитесь в службу обслуживания.

- **COMPLETEO** комплект коляски «S» состоит из следующих деталей: 2-х вертлюжных стопорящихся передних колес, 2-х задних колес, корзины, держателя для бутылочки, складного верха, покрывала, дождевика, 2-х плечевых лямок и 1-го центрального ремня, идущего между ног, 2-х ремней крепления детского автомобильного кресла.
- Коляска Si CLASSICO состоит из: 2 передних плавающих колес с возможностью блокировки, 2 задних колес, корзины, подставки для напитков, тента, 2 лямок для ремней, 1 анатомической вставки для разделения ног и 2 адаптерных ремней для крепления Car Seat.

ИНСТРУКЦИЯ ПО ЭКСПЛУАТАЦИИ

1. Чтобы разложить шасси, потяните вверх рычажки на рукоятках (рис. а). одновременно с этим поднимите шасси и оно раскроется автоматически (рис. б). Чтобы убедиться в том, что коляска правильно разложилась, проверьте боковые крючки (рис. с).
2. Если лямки не застегнулись, нажмите на сиденье (рис. А), пока оно со щелчком не встанет на место. Затем нажмите ногой на PUSH (рис. б) и поднимите поручень на одно положение (раздел 5б).
3. **КОРЗИНА:** для установки корзины наденьте петли на задние скобы А и В и на переднюю скобу С (рис_ а).
ПОДСТАВКА ДЛЯ НАПИТКОВ: её можно установить только с правой стороны коляски, для этого на мере расположено специальное крепление. Чтобы установить подставку, закрепите её до щелчка (рис_ б).
4. **РЕГУЛИРОВКА РУКОЯТОК:** по высоте рукоятки устанавливаются в трех различных положениях. Чтобы установить их в желаемую позицию, нажмите кнопку и одновременно потяните рукоятку наверх. Чтобы опустить рукоятку, действуйте наоборот (рис_ а).
ТОРМОЗ: для торможения коляски нажмите ногой на педаль тормоза, расположенную на задней колесной группе. Чтобы разблокировать тормоз, поднимите его (рис_ б). Используйте тормоз во время любой остановки.
5. **ВЕРТЛЮЖНЫЕ КОЛЕСА** Эти колеса постоянно прикреплены к коляске.
Для того чтобы колеса могли вращаться вокруг вертикальной оси, нужно опустить рычаг (стрелка 1). Чтобы зафиксировать колеса, передвиньте рычаг в другом направлении (стрелка 2). Задние колеса не могут вращаться вокруг вертикальной оси.
ВНИМАНИЕ: используемая защитная панель должна быть установлена на коляску.
ЗАЩИТНАЯ ПАНЕЛЬ: уже установлена на коляску.

Регулируется в двух положениях:

ПОЛОЖЕНИЕ 1: для использования

ПОЛОЖЕНИЕ 2: складывание.

Для регулировки нажмите на боковую кнопку одновременно с обеих сторон (рис_ b).

6. **ТЕНТ:** чтобы установить тент, до щелчка вставьте крепления в соответствующие отверстия и пристегните тент к задней части спинки коляски (рис_ а). Тент может быть раскрыт в трех позициях (рис_ б). – для этого просто потяните его вперед или назад. Простым движением вы можете выдвинуть из тента сетку для защиты ребенка от солнца (рис_ с), и, при необходимости, убрать ее обратно внутрь тента.
7. **ПОКРЫВАЛО** Чтобы правильно установить покрывало (рис. А), нужно пристегнуть его на кнопки с внутренней стороны коляски (рис. 1), закрыть им сиденье, закрывая подножку, и застегнуть кнопки (рис. 2).

НАКИДКА ОТ ДОЖДЯ: для установки накидки от дождя наденьте ее на коляску (рис_ б), прикрыв её кнопками к краям тента (рис_ 1) и прикрепите эластичные завязки к раме в нижней части коляски (рис_ 2).

8. **5-ТОЧЕЧНЫЙ РЕМЕНЬ БЕЗОПАСНОСТИ** Для того чтобы застегнуть ремень безопасности, вставьте половинки поясного ремешка (с надетыми плечевыми лямками – стрелка а) в пряжку центрального ремешка до щелчка (стрелка б). Чтобы освободить ребенка, потяните вверх круглую кнопку на пряжке (стрелка_с) и расстегните поясной ремешок (стрелка_д).
9. Для затягивания поясного ремешка потяните его с обеих сторон в направлении, указанном стрелкой (рис. а). Если его надо ослабить – поступите наоборот. Поясной ремешок можно затянуть только до предохранительного стопора (рис. б).
10. В зависимости от роста ребенка ремень безопасности можно регулировать по высоте, фиксируя его в трех позициях. Когда ребенок подрастет, необходимо поместить ремень в более высокую позицию.
11. Для регулировки ремня безопасности по высоте, отстегните обе пряжки на обратной стороне спинки. Вытягивайте плечевые лямки на себя (стрелка а), пока пряжки не освободятся, после чего вставьте их в отверстия спинки (стрелка б) Выньте плечевые лямки из обивки (стрелка с) и проденьте их в подходящие по высоте пряжки (стрелка d), затем заново закрепите пряжки на обратной стороне спинки (стрелка е). Пряжки надежно застегиваются со щелчком (рис ф).
12. **РЕГУЛИРОВКА ПОЛОЖЕНИЯ ПОДНОЖКИ:** Подножка может быть установлена в 2 позициях. Чтобы опустить подножку, потяните два боковых рычага книзу и одновременно опустите подножку. Чтобы поднять подножку, потяните ее вверх, пока не услышите щелчок.
РЕГУЛИРОВКА ПОЛОЖЕНИЯ СПИНКИ: Спинка может быть установлена в 3 положениях. Чтобы опустить спинку, приподнимите боковой рычаг одновременно с двух сторон и опустите спинку, а затем заблокируйте ее в желаемом положении. Чтобы поднять спинку, потяните ее по направлению вверх.
13. **СКЛАДЫВАНИЕ:** перед закрыванием коляски желательно сначала опустить защитную панель в вторую позицию (складывание). Коляску можно сложить одной рукой. Для этого достаточно потянуть вверх до щелчка за одну ручку, потом за другую.
14. После этого возьмитесь за центральный рычаг и потяните его вверх, чтобы коляска сложилась (рис. а). Убедитесь в том, что шасси коляски правильно

сложилось и крючок защелкнулся. В сложенном состоянии коляска должна стоять (рис. b).

15. **ТРАНСПОРТИРОВКА:** коляску можно удобно перевозить (зафиксировав передние колеса), держа за центральную ручку (рис. a). Кроме того, ее можно носить и за боковую ручку (рис. b).
16. **СНЯТИЕ ЧЕХЛА:** чтобы снять с коляски чехол: Отстегните две застежки, расположенные на обратной стороне спинки коляски (рис. a). Отстегните две застежки, расположенные на сидении (рис. b). Продеть снизу застежку чехла для ножек (рис. c). Отстегнуть застежки бокового чехла (рис. d).
17. Снять чехол с подставки (рис. e). Чтобы снять ремень безопасности, отвинтите (с обеих сторон) оба винта при помощи отвертки и плоскогубцев удерживающих гайку (рис. f). Потяните чехол вверх (рис. g).

КРЕПЛЕНИЕ ДЕТСКИХ АВТОМОБИЛЬНЫХ КРЕСЕЛ PRIMO VIAGGIO TRI-FIX

Сначала необходимо поставить коляску на тормоз. Нельзя устанавливать детское кресло на коляску вместе с ребенком. Автомобильное кресло надо устанавливать так, чтобы ребенок всегда был бы лицом к матери. Если это необходимо, снимите складной верх коляски. Ведь он уже установлен на автомобильном детском кресле. Поставьте спинку коляски во второе среднее положение (раздел 12). Переставьте ручку автомобильного детского кресла в положение для переноски, для того чтобы можно было легко закрепить ремни.

18. Нажмите на кнопку под подлокотником и освободите поручень, после чего одновременно вытяните его с обеих сторон (рис. a). **ВНИМАНИЕ:** удлиняйте защитную панель, только если вы хотите присоединить Car Seat. Наклонитесь и устройте поудобнее автомобильное детское кресло на сиденье коляски (рис. b).
19. Наденьте ремень петель на кнопку на коляске (стрелка 1), и проведите ремень за ручкой автомобильного креслица (стрелка 2). Застегните свободную петлю ремня на кнопку в нижней части коляски (стрелка 3), и туго затяните ремень, чтобы кресло было надежно прикреплено к коляске (стрелка 4). Повторите эти операции на другой стороне коляски (рис. c). Правильно установленное на коляске детское кресло (рис. d). Снятие детского автомобильного кресла с коляски: ослабьте ремни; отстегните петлю ремня с кнопки в нижней части коляски; вытяните ремень из ручки кресла; отстегните вторую петлю от кнопки на коляске.

СЕРИЙНЫЕ НОМЕРА

20. Все сведения о коляске «S» находятся на обратной стороне спинки: наименование изделия, дата изготовления и серийный номер. Эти данные необходимо указывать в любых претензиях.

АКСЕССУАРЫ

21. **СЕТКА ОТ КОМАРОВ:** Пристегивается на кнопки к складному верху (рис. a).

СУМКА: Сумка с матрасиком для пеленания ребенка и смены подгузников. Крепится к коляске (рис. b).

22. **ДОРОЖНАЯ СУМКА** Практичная спортивная сумка, в которой можно перевозить коляску в самолете (рис. a). **ЗОНТИК** Практичный зонтик для комплекта (рис. b).

ЧИСТКА И УХОД

УХОД ЗА ИЗДЕЛИЕМ: защитите изделие от атмосферных осадков - снега или дождя. Постоянная и продолжительная подверженность солнечным лучам может вызвать цветовые изменения многих материалов. Храните это изделие в сухом месте.

ЧИСТКА ШАССИ: периодически очищайте пластмассовые детали влажной тряпкой, без использования растворителей и сходных веществ. Держите металлические части изделия сухими, чтобы предотвратить образование ржавчины. Поддерживайте чистоту всех движущихся деталей (регулируемые и соединительные детали, колеса и т.д.), удаляя пыль и песок. При необходимости, смажьте их легким маслом.

ЧИСТКА ДОЖДЕВИКА: Промывайте его губкой и мыльной водой, не пользуйтесь моющими средствами.

ЧИСТКА ТКАНЫХ ЧАСТЕЙ: чистите щеткой тканые части, чтобы удалить пыль. Стирайте вручную при макс. температуре 30°, не выкручивать; не отбеливать хлором; не гладить; не чистить в химчистке; не обрабатывать растворителями и не сушить при помощи барабанных сушильных машин.



PEG-PEREGO S.p.A.



Peg-Perego S.p.A. сертифицирована по ISO 9001. Сертификация гарантирует заказчикам и потребителям, что компания работает, соблюдая принципы честности и доверия. Компания Peg-Perego имеет право

вносить в любой момент изменения в модели, описанные в настоящем издании, по причинам технического или коммерческого характера. Peg-Perego находится к услугам своих клиентов для полного удовлетворения всех их требований. Поэтому, для нас очень важно знать мнение наших клиентов. Поэтому, мы будем вам признательны, если после использования нашего изделия вы заполните АНКЕТУ ОБ УДОВЛЕТВОРЕННОСТИ ПОТРЕБИТЕЛЯ, которую можно найти на нашем сайте в Интернете, высказывая свои замечания или рекомендации. www.pegperego.com

СЛУЖБА ОБСЛУЖИВАНИЯ PEG-PEREGO

В случае утери или порчи аксессуаров, применяйте только фирменные запасные части производства компании Peg Perego. Для выполнения ремонта, замены запасных частей и получения информации об устройстве обращайтесь в службу послепродажного обслуживания Peg Perego, сообщив, при его наличии, серийный номер продукта:

тел.: 0039/039/60.88.213

факс 0039/039/33.09.992

e-mail assistenza@pegperego.it

сайт в интернете: www.pegperego.com

TR_Türkçe

Bir Peg-Pérego ürününü tercih ettiğiniz için size teşekkür ederiz.



UYARI

ÖNEMLİ: bu talimatları dikkatlice okuyunuz ve ileride de istifade edebileceğiniz amacıyla muhafaza ediniz. Bu talimatlara uyulmaması halinde çocuğun güvenliği tehlikeye girebilir.

- Bu ürün, oturma gruplarında 1 adet çocuk taşınaması için tasarlanmıştır.
- Ürünü, üretici tarafından öngörülenden fazla sayıda kullanıcı için kullanmayınız.
- Bu ürün oturma grubunda doğumdan itibaren 15 kg.ye kadar olan bebekler için tescil olunmuştur.
- Çocuğunuzu tek başına bırakmanız tehlikeli olabilir.
- Beş kademeli emniyet kemeri daima kullanınız; kemerin bacak arası bandını bel kayışıyla birlikte kullanınız.
- Ön paneli daima bebek arabasına takılı halde kullanınız.
- Mekanizmaların ayar işlemleri (tutacak, sırtlık) yapılırken çocuğun konumuna dikkat ediniz.
- Bebeğin bindirilmesi ve indirilmesi aşamasında fren sistemini devreye almayı unutmayınız.
- Ürünün montaj ve hazırlama işlemlerinin yanı sıra temizlik ve bakım müdahalelerinin de yetişkin bir kişi tarafından yapılması gerekmektedir.
- Bu ürünü kırık ya da eksik parçalı olması halinde kullanmayınız.
- Ürünü kullanmadan evvel tüm bağlantı aksamalarının tam olarak takıldığından emin olunuz.
- Parmaklarınızı mekanizmalar arasına sokmayınız.
- Tutma ve sair yerlere asılan tüm yükler ürünün dengesinin bozulmasına yol açabilir; taşınabilir azami ağırlıklar konusunda üretici tarafından belirtilen hususlara bakınız.
- Sepete 5 kg.dan fazla ağırlık koymayınız. İçecek sepetine kesinlikle sepet üzerinde belirtilenden fazla ağırlık ve sıcak içecek koymayınız. Tente üzerinde yer alan ceplere (var ise) 0,2 Kg.dan fazla ağırlık koymayınız.
- Ürünü merdiven ve basak yakınlarında kullanmayınız; ısı kaynaklarına, ateşe ve çocuğun erişebileceği tehlikeli cisimlere yakın yerlerde kullanmayınız.
- Üretici tarafından onaylanmamış aksesuarların kullanılması tehlikeli olabilir.
- Bu ürün jogging veya patenle koşmak için uygun değildir.
- Yağmurluğu (eğer var ise) kapalı mekanlarda kullanmayınız ve bebeğin aşırı ısıya maruz kalmamasını sürekli olarak kontrol ediniz; ısı kaynaklarına yakın yerlerde konumlandırmayınız ve sigara konusunda dikkatli olunuz. Yağmurluğun puset veyahut bebek arabasının müteharrik mekanizmaları ile temas etmemesine dikkat ediniz; puset veyahut da bebek arabasını kapatmadan evvel yağmurluğu çıkartmayı unutmayınız.
- **DİKKAT:** bebek arabası açık halde iken ve de kullanım esnasında, ön paneli daima 1 konumunda (yükarıya kaldırılmış halde) kullanınız ve 2 konumunu (aşağıya indirilmiş halde) sadece bebek arabası kapatıldığında kullanınız.
- **UYARI:** ilave şilte kullanmayınız.

ÜRÜNÜ OLUŞTURAN PARÇALAR

Ambalaj muhteviyatını kontrol ediniz ve herhangi bir şikayet durumunda Bakım Hizmet merkezine müracaat ediniz.

- Puset Sê COMPLETEO modeli atadındaki parçalardan oluşmaktadır: 2 adet döner/kilitlenebilir ön tekerlek, 2 adet arka tekerlek, sepet, bardak tutucu, batlyk, örtü, yadmur tentesi, 2 adet omuz kayıty ve 1 adet bacak ayar kayıty, 2 adet bebek arabasy koltuk kayıty ayarlama parçasy.
- Si CLASSICO model bebek arabası şu parçalardan oluşmaktadır: Dönebilir veya kilitlenebilir 2 ön tekerlek, 2 arka tekerlek, sepet, içecek taşıyıcısı, tente, 2 adet kayış askısı ve 1 adet bacak ayarıcı, Car Seat bağlantı yeri için 2 adet adaptör kayış.

KULLANIM KILAVUZU

- 1+ Araba iskeletini açmak için, gidonlardaki kolları yukarı çekin (Fig.a); aynı anda, araba iskeletini kaldırın, otomatik olarak açılacaktır (Şek.b). Pusetin doğru şekilde açıldığından emin olmak için, iki yan askıyı da kontrol edin (Şek.c).
- 2+ Kayıtylar düzgün bağlanamyorsa, yerine oturana kadar koltuđun üzerinde bastıryn (şek. a). Bunu yaptıktan sonra ayadınıyla PUSH (şek. b) ve ön tutunma yerini bir konumuna kaldıryn (bölüm 5b).
- 3+ SEPET: Sepeti monte etmek için, kılavuz delikleri arka A ve B kancalarına ve ön C kancasına geçiriniz (şekil_a).
İÇECEK TAŞIYICI: Bebek arabası üzerinde hazır bulunan kanca sayesinde sadece arabanın sađ yanına takılabilir. İçecek taşıyıcısını takmak için klik yapacak şekilde kancalayınız (şekil_b).
- 4+ KOLLARIN AYARLANMASI: Kollar 3 farklı seviyede ayarlanabilmektedir. İstene pozisyonda ayarlamak için düğmeye basınız ve aynı zamanda kolu yukarıya doğru kaldırınız. Aşağı indirmek için bu işlemin tersini yapınız (şekil_a).
FREN: Fren için, arka tekerlek grubu üzerinde bulunan fren kolunu ayađınızla aşağıya doğru indiriniz. Freni açmak için bu işlemin ters yönde yapınız (şekil_b). Bebek arabası duruyorken daima freni çekiniz.
- 5+ DÖNER TEKERLER: Tekerekler önceden pusete takılmıtytır. Tekerekleri döner hale getirmek için, kolun (ok 1) indirilmesi gerekmektedir. Tekerekleri sabitlemek için, kolu aksi yönde hareket ettirin (ok 2). Arka tekerlekler sabittir.
DİKKAT: Ön paneli daima bebek arabasına takılı halde kullanınız.
ÖN PANEL: Halihazırda bebek arabasına kancalanmıştır. 2 konuma ayarlanabilir:
KONUM 1: kullanım için
KONUM 2: kapatmak için.
Ayarlamak için, her iki yandaki düğmeye aynı anda basınız (şekil_b).
- 6+ TENTE: Tenteyi (örtüyü) takmak için bağlantılarını klik sesi duyacak şekilde yerlerine takınız ve örtüyü bebek arabasının sırtlığının arkasına düğmeleyiniz (şekil_a). Örtüyü basit bir şekilde öne veya arkaya çekerek 3 pozisyonda ayarlanabilmektedir (şekil_b).
Bebeđi güneşten korumak için file pencere (şekil_c) örtüden çıkarılabilir ve gerek kalmadığında basit bir hareketle tekrar örtüdeki yerine takılabilir.
- 7+ ÖRTÜ: Örtüyü dođru şekilde kullanmak için (şek_a),

pusetin iç bölümündeki düğmeleri birbirine geçirin (şek.1) ve ayak dayama yerini kapatarak koltuğun altına yerleştirin, daha sonra düğmeleri birbirine geçirin (şek.2).

YAĞMURLUK: Monte etmek için yağmurluğu arabanın üzerine geçirin (şekil_b), koruma örtüsünün yanlarına düğmeleyniz (şekil_1) ve bebek arabası gövdesinin alt kısmını da içerecek şekilde lastikleri düğmeleyniz (şekil_2).

- 8- 5-NOKTALI EMNİYET KEMERİ: takmak için, bel kayışının her iki tokasını da (omuz kayışı takılı haldeyken, ok_a) yerine oturana kadar bacakları ayıran kayışa takın (ok_b). Çıkarmak için, tokanın ortasındaki yuvarlak düğmeyi yukarı doğru itin (ok_c) ve bel kayışını dışa doğru çekin (ok_d).
- 9- Bel kayışını sıkamak için, ok yönünde her iki taraftan çekin (şek.a). Gevşetmek tam tersini yapın. Bel kayışı emniyet kilidine kadar sıkılabilir (Şekil_b).
- 10- Güvenlik kemerlerini bebeğin boyuna göre 3 yükseklik seviyesinde ayarlamak mümkündür. Bebek büyüdüğünde daha yüksek pozisyona geçmek gerekmektedir.
- 11- Emniyet kemerinin yüksekliğini ayarlamak için, koltuk arkalıının sırtındaki her iki tokayı da serbest bırakın. Omuz kayışlarını tokalar serbest kalana kadar kendinize doğru çekin (ok a) ve koltuk arkalığı halkalarına takın (ok b). Omuz kayışlarını bezden çıkarın (ok c) ve en uygun tokaya sabitleyin (ok d), ardından iki tokayı tekrar arkalığa takın (ok e). Tık sesi duyulduğundan tokalar güvenli bir şekilde takılmıştır (şek f).
- 12- AYAK DAYANAĞININ AYARLANMASI: Ayak dayanağı 2 pozisyona ayarlanabilmektedir. Ayak dayanağını aşağı indirmek için yandaki iki küçük kolu aşağı doğru çekiniz ve aynı zamanda aşağı indiriniz. Ayak dayanağını kaldırmak için klik yapana kadar yukarı doğru itiniz.
SIRT DAYANAĞININ AYARLANMASI: Sırtlık 3 pozisyonda ayarlanabilir. Sırtlığı indirmek için her iki yandaki kolları aynı zamanda kaldırmaz, sırtlığı indiriniz ve istenen pozisyonda kilitleyiniz. Yukarı kaldırmak için sırtlığı yukarı doğru itiniz.
- 13- KAPATMA: Bebek arabasını kapatmak için, önce ön panelin aşağıya (konum 2), kapatma konumuna indirilmesi önerilmektedir.
Puset yalnızca tek elle katlanabilir: önce bir kolu, ardından diğerini, oturana kadar yukarı doğru çekin.
- 14- Ortadaki gidonu tutun ve puset katlanana kadar yukarı doğru çekin (şek_a). Güvenlik kancasının iskelette doğru yerde olup olmadığını kontrol edin. Katlandığında, iskelet dik olarak duracaktır (şek_b).
- 15- TAŞIMA: Bebek arabası, ortadaki koldan tutularak rahatça (ön tekerlekleri sabit tutunuz) taşınabilmektedir (şekil_a). Yan sapı sayesinde yatay olarak da taşınabilmektedir (şekil_b).
- 16- KILIFTAN ÇIKARILMASI: Bebek arabasının kılıfını çıkarmak için:
Sırtlığın arkasında bulunan iki tokayı çıkarınız (şekil_a).
Oturma yerindeki iki düğmeyi iliklerinden çıkarınız (şekil_b).
Bacak ayırıcının tokasını alttan açınız (şekil_c).
Yan torbanın düğmelerini iliklerinden çıkarınız (şekil_d).
- 17- Torbayı dayanaktan çıkarınız (şekil_e).
Güvenlik kemerini çıkarmak için, bir tornavida ve somunu sabit tutmak amacıyla bir pense yardımıyla iki vidayı (her iki yandan) sökünüz (şekil_f).

Torbayı yukarı doğru çekiniz (şekil_g).

PRIMO VIAGGIO TRI-FIX BEBEK ARABASI KOLTUKLARININ TAKILMASI

Yık önce pusetteki frenleri ayarlamanyz gerekmektedir.

Bebek pusette dedilken bebek arabası koltuğunu pusete kilitleyin.

Bebek arabasının koltuğu her zaman anneye bakacak şekilde yerleştirilmelidir.

Gerekirse, bebek arabası koltuğunda zaten mevcut olduğundan dolayı pusetin bağılydny çıkarın.

Pusetin arkalydny 2. orta konuma getirin (bölüm 12).

Bebek arabası koltuğunun gidonunu kayıtların kolayca badlanabileceği taatma konumuna getirin.

- 18- Kol dayama yerinin altındaki düğmeyi itin ve ön tutunma yerini uzatın, daha sonra onu her iki yandan aynı anda çekin (şek. a).

DİKKAT: Ön paneli sadece Car Seat'i takmak istediğinizde uzatınız.

Bebek arabası koltuğunu pusetin koltuğunun içersine dayayıp, yerlettirin (şek. b).

- 19- Yık önce kayıt düğmesi delidini puset düğmesinin içersine takın (ok 1), daha sonra bebek arabası koltuğunun gidonunun arkasındaki kayıtyın arasından geçirin (ok 2).
Kayıt düğmesi yerini puset iskeletinin alt kısmındaki düğmeye geçirin (ok 3) ve daha sonra bebek arabası koltuğu tamamen pusete oturana kadar kayıtyı sıkın (ok 4).
Pusetin diđer tarafyndada aynı talimatları izleyin (şek. c).
Pusete düzgün şekilde yerlettirilmi bebek arabası koltuğu (şek. d).
Bebek arabası koltuğunun pusetten ayrılması:
Kayıtları gevşetin;
Kayıtyın düğme delidini puset iskeletinin alt kısmından çözün;
Bebek arabası koltuğunun gidonun arkasından çıkarın.
Bunu yaptıktan sonra, kayıtyın düğme delidini puset düğmesinden çözün.
- ## SERİ NUMARALARI
- 20- Puset Si ile ilgili tüm bilgiler arkalydny arkasına yerlettirilmiştir: ürün adı, üretim tarihi ve seri numarası.
Bu bilgiler herhangi bir şikâyet için gereklidir.
- ## AKSESUARLAR
- 21- CİBİNLİK: başlığa düğmelenebilir (şek_a).
ÇANTA: Bebeğin bezini deęiştirmek için pedli bez deęiştirme çantası. Pusete takılır (şek_b).
 - 22- SEYAHAT ÇANTASI: Puseti uçakla taşımak için pratik kalın kumaştan çanta (şek_a).
ŞEMSİYE: pratik şemsiye (şek_b).
- ## TEMİZLİK VE BAKIM
- ÜRÜNÜN BAKIMI ; atmosferik etkenlerden koruyunuz : bu ürünün, su, yağmur, kar gibi atmosferik etkenlerden muhafaza edilmesi gerekir; uzun süreli güneşe maruz kalınması halinde bazı aksamda renk deęişimleri görülebilir; söz konusu ürünü kuru bir mekanda

muhafaza ediniz.

ŞASE TEMİZLİĞİ : plastik aksamları periyodik olarak nemli bezle, herhangi b,ir solvent veyahut da benzeri mamul kullanmaksızın temizleyiniz; metal kısımların paslanmaya karşı korunabilmesi için kuru muhafaza edilmesi gerekmektedir; tüm müteharrik aksamın (ayar mekanizmaları, kancalama mekanizmaları, vs.) temiz olmasını sağlayınız, toz ve kum gibi maddelerle kaplanmasın mahal vermemeyiniz, gerektiği takdirle ince yağ ile yağlayınız.

YĞMURLUĞUN TEMİZLİĞİ : yağmurluğu, bir sünger ve sabunlu su ile deterjan kullanmaksızın temizleyiniz.

KUMAS KISIMLARIN TEMİZLİĞİ: kumaş zeminlerin tozdan arındırılması amacıyla fırça kullanınız ve azami 30° derece ısıdaki suda yıkayınız; sıkmayınız; klorlu maddeler ile kaynatmayınız; ütülemeyiniz; kuru temizleme yapmayınız, leke çıkartıcı solventler kullanmayınız, döner santrifüjli tambur kurutucularda kurutmayınız.



PEG-PÉREGO S.p.A.



Peg-Pérego S.p.A. ISO 9001 sertifikasına sahiptir. Söz konusu sertifikalandırma, Kullanıcılara, Şirketin şeffaf ve güvenilir çalışmaları konusunda garanti sunmaktadır. Peg

Prego, bu belgede belirtilen ürün özellikleri üzerinde, teknik ve ticari gereksinimlere istinaden, arzulanı zaman değişikliği yapabileme hakkını saklı tutar. Peg Prego, gereksinimlerine en iyi şekilde verebilmek için tüm Müşterilerinin emrine amadedir. Bu nedenle de Müşterilerimizin fikir ve görüşlerini almak bizler için gayet önemlidir. Ürünümüzü kullandıktan sonra, aşağıda belirtilen internet sitemizde bulabileceğiniz "Müşteri Memnuniyet Formunu" doldurmak suretiyle muhtemel görüş ve önerilerinizi bizlere bildirebileceğiniz Sizlere müteşekkirdir : www.pegperegocom

PEG-PÉREGO TEKNİK BAKIM SERVİSİ

Modelin parçalarının kazara kaybedilmesi veya zarar görmesi halinde, sadece orijinal Peg Prego yedek parçalarını kullanınız. Olası tamir ve değiştirme işlemleri, ürün hakkında bilgi, orijinal yedek parça ve aksesuar satışı için Peg Prego Destek Servisi ile temas kurunuz ve mevcutsa ürünün seri numarasını belirtiniz.

Tel. 0039/039/60.88.213

Fax 0039/039/33.09.992

e-mail assistenza@pegperegocom

İnternet sitesi www.pegperegocom

EL_Ελληνικά

Σας ευχαριστούμε που επιλέξατε ένα προϊόν Peg-Pérego.

⚠️ ΠΡΟΕΙΔΟΠΟΙΗΣΗ

ΣΗΜΑΝΤΙΚΟ: διαβάστε προσεκτικά τις οδηγίες αυτές και διατηρήστε τις για μελλοντική χρήση. Η ασφάλεια του παιδιού θα μπορούσε να τηθεί σε κίνδυνο, εάν δεν ακολουθήσετε τις οδηγίες αυτές.

- Το προϊόν αυτό έχει σχεδιαστεί για τη μεταφορά 1 παιδιού στο κάθισμα.
- Μην χρησιμοποιείτε το προϊόν αυτό για έναν αριθμό καθήμενων μεγαλύτερο από αυτόν που προβλέπεται από τον κατασκευαστή.
- Το προϊόν αυτό είναι εγκεκριμένο για παιδιά από τη γέννηση, έως 15 kg βάρος στο κάθισμα.
- Μπορεί να είναι επικίνδυνο, εάν αφήσετε το παιδί σας χωρίς επίβλεψη.
- Χρησιμοποιείτε πάντα τη ζώνη ασφαλείας πέντε σημείων, συνδέετε πάντα τη ζώνιτσα που περιβάλλει τη μέση στη ζώνιτσα του διαχωριστικού για τα πόδια.
- Χρησιμοποιήστε την προστατευτική μπάρα πάντα τοποθετημένη στο καρτσάκι περιπάτου.
- Προσέχετε ιδιαίτερα όταν εκτελείτε εργασίες ρύθμισης των μηχανισμών (χειρολαβή, πλάτη) παρουσία του παιδιού.
- Ενεργοποιείτε πάντα το φρένο όταν είστε σταματημένοι και κατά τους χειρισμούς τοποθέτησης και εξόδου του παιδιού.
- Οι εργασίες συναρμολόγησης, προετοιμασίας του προϊόντος, καθαρισμού και συντήρησης πρέπει να εκτελούνται μόνον από ενήλικες.
- Μην χρησιμοποιείτε το προϊόν αυτό εάν παρουσιάζει μέρη που λείπουν ή είναι σπασμένα.
- Πριν από τη χρήση βεβαιωθείτε ότι όλοι οι μηχανισμοί σύνδεσης είναι συνδεδεμένοι σωστά.
- Μην εισάγετε τα δάχτυλα μέσα στους μηχανισμούς.
- Κάθε φορτίο που κρεμάτε στη χειρολαβή ή στις λαβές μπορεί να προκαλέσει την αστάθεια του προϊόντος: ακολουθήστε τις υποδείξεις του κατασκευαστή όσον αφορά το ανώτατο φορτίο που μπορεί να χρησιμοποιηθεί.
- Μην εισάγετε στο καλάθι φορτία με βάρος μεγαλύτερο από 5 kg. Μην εισάγετε στην υποδοχή αναψυκτικών βάρη μεγαλύτερα από αυτά που προορίζονται στην υποδοχή αναψυκτικών και ποτέ ζεστά ροφήματα. Μην εισάγετε στις τσέπες των κουκούλων (εάν υπάρχουν) βάρη που είναι μεγαλύτερα από 0.2 kg.
- Μην χρησιμοποιείτε το προϊόν κοντά σε σκάλες ή σκαλίκια: μην το χρησιμοποιείτε κοντά σε πηγές θερμότητας, ελεύθερες φλόγες ή επικίνδυνα αντικείμενα που μπορεί να φτάσει το παιδί.
- Μπορεί να είναι επικίνδυνη η χρήση εξαρτημάτων που δεν έχουν την έγκριση του κατασκευαστή.
- Το προϊόν αυτό δεν είναι κατάλληλο για το jogging ή το πατινάζ.
- Μην χρησιμοποιείτε το προστατευτικό κάλυμμα για τη βροχή (εάν υπάρχει) σε κλειστός χώρο και ελέγχετε πάντα ότι το παιδί δεν ζεσταίνεται: μην το τοποθετείτε ποτέ κοντά σε πηγές θερμότητας και προσέξτε τα τσιγάρα. Βεβαιωθείτε ότι το προστατευτικό κάλυμμα για τη βροχή δεν παρεμβάλλει με κανέναν κινούμενο μηχανισμό που υπάρχει στο καρτόκι ή στο καρτσάκι περιπάτου-βγάζετε πάντα το προστατευτικό κάλυμμα για τη βροχή πριν να κλείσετε το καρτόκι ή το καρτσάκι περιπάτου σας.
- ΠΡΟΣΟΧΗ: με το καρτσάκι περιπάτου ανοιχτό και κατά

τη χρήση του χρησιμοποιείτε την προστατευτική μπάρα μόνο στη θέση 1 (σηκωμένη), και χρησιμοποιήστε τη θέση 2 (χαμηλωμένη) μόνο με το καρτσάκι περιπάτου κλειστό.

– ΠΡΟΕΙΔΟΠΟΙΗΣΗ: Μην προσθέτετε στρωματάκια.

ΕΞΑΡΤΗΜΑΤΑ ΤΟΥ ΠΡΟΪΟΝΤΟΣ

Ελέγξτε το περιεχόμενο της συσκευασίας και σε περίπτωση διαμαρτυρίας παρακαλούμε να επικοινωνήσετε με την Υπηρεσία Υποστήριξης.

– Το καρτσάκι περιπάτου SI COMPLETEO αποτελείται από τα εξής: 2 μπροστινοί τροχοί περιστρεφόμενοι ή που μπλοκάρουν, 2 πίσω τροχοί, καλάθι, υποδοχή αναψυκτικών, κουκούλα, ποδόσκαο, προστατευτικό κάλυμμα για τη βροχή, 2 λουριδες πλάτης για τις ζωνίτσες και 1 διαχωριστικό για τα πόδια, καθίσ και 2 ζωνίτσες ρύθμισης για την προσάρτηση Car Seat.

– Καρτσάκι SI CLASSICO αποτελούμενο από: 2 μπροστινούς περιστρεφόμενους τροχούς ή που μπλοκάρουν, 2 πίσω τροχούς, καλάθι, υποδοχή αναψυκτικών, κουκούλα, 2 τριάντες για τις ζωνίτσες και 1 διαχωριστικό για τα πόδια, 2 ζωνίτσες προσαρμογείς για σύνδεση Car Seat.

ΟΔΗΓΙΕΣ ΧΡΗΣΗΣ

1. Για να ανοίξει το καρότσι, πρέπει να τραβήξετε προς τα πάνω τους δύο μοχλούς στις λαβές (Εικ. α). Ταυτόχρονα ανασηκώστε το καρότσι που θα ανοίξει αυτόματα (Εικ.β). Για να επαληθεύσετε ότι το καρτσάκι περιπάτου έχει ανοίξει σωστά, ελέγξτε τους δύο πλάγιους γάντζους (Εικ.γ).

2. Αν οι γάντζοι δεν είναι σωστά ασφαλισμένοι, πιέστε στο κάθισμα (εικ. α) έως ότου ακουστεί το κλικ της σύνδεσης. Τέλος, πιέστε προς τα κάτω με το πόδι στο PUSH (εικ. β) και ανασηκώστε την προστατευτική μπάρα κατά μία θέση (παράγραφος 5b).

3. ΚΑΛΑΘΙ: για να τοποθετήσετε το καλάθι, περάστε τις οπές στα πίσω άγκιστρα Α και Β στο μπροστινό άγκιστρο C (εικ. α).

ΥΠΟΔΟΧΗ ΑΝΑΨΥΚΤΙΚΩΝ: εφαρμόζεται μόνο στη δεξιά πλευρά του καρτσάκι περιπάτου, χάρη στο άγκιστρο που υπάρχει ήδη επάνω στο σκελετό.

Για να εφαρμόσετε την υποδοχή αναψυκτικών, συνδέστε την μέχρι να ακουστεί το κλικ (εικ. β).

4. ΡΥΘΜΙΣΗ ΧΕΙΡΟΛΑΒΩΝ: οι χειρολαβές μπορούν να ρυθμιστούν σε 3 διαφορετικά ύψη. Για να τις ρυθμίσετε στη θέση που επιθυμείτε, πατήστε το κουμπί και ταυτόχρονα τραβήξτε τη χειρολαβή προς τα πάνω. Για να τις κατεβάσετε ενεργήστε αντίθετα (εικ. α).

ΦΡΕΝΟ: για να φρενάρете το καρτσάκι περιπάτου κατεβάστε το πόδι το μοχλό φρένο που βρίσκεται επάνω στο γκρουπ των πίσω τροχών. Για να ελευθερώσετε το φρένο, ενεργήστε αντίθετα (εικ. β). Όταν είναι σταματημένοι, να ενεργοποιείτε πάντα το φρένο.

5. ΠΕΡΙΣΤΡΕΦΟΜΕΝΟΙ ΤΡΟΧΟΙ: Οι τροχοί είναι ήδη προσαρτημένοι στο καρτσάκι περιπάτου. Για να κάνετε τους πρόσθιους τροχούς περιστρεφόμενους, πρέπει να κατεβάσετε το μοχλό (βέλος 1). Για να τους κάνετε σταθερούς, δράστε στον μοχλό στην αντίθετη κατεύθυνση (βέλος 2). Οι πίσω τροχοί είναι σταθεροί.

ΠΡΟΣΟΧΗ: χρησιμοποιήστε την προστατευτική μπάρα πάντα τοποθετημένη στο καρτσάκι περιπάτου.

ΠΡΟΣΤΑΤΕΥΤΙΚΗ ΜΠΑΡΑ: είναι ήδη συνδεδεμένη στο καρτσάκι περιπάτου.

Ρυθμίζεται σε 2 θέσεις:

ΘΕΣΗ 1: χρήση

ΘΕΣΗ 2: κλεισίματος.

Για να την ρυθμίσετε, πατήστε το πλαινό κουμπί και στις δύο πλευρές συγχρόνως (εικ. β).

6. ΚΟΥΚΟΥΛΑ: για να εφαρμόσετε την κουκούλα, περάστε τους συνδέσμους στις ειδικές έδρες μέχρι να ακουστεί το κλικ και κουμπώστε την κουκούλα στο πίσω μέρος της πλάτης του καρτσάκι περιπάτου (εικ. α).

Η κουκούλα μπορεί να ρυθμιστεί σε 3 θέσεις (εικ. β) απλά τραβώντας την μπροστά ή πίσω.

Μπορείτε να τραβήξετε έξω το τμήμα του δικτιού από την κουκούλα για να προστατεύσετε το παιδί από τον ήλιο (εικ. γ) και με μία απλή κίνηση επανατοποθετήστε την στο εξωτερικό της κουκούλας όταν δεν χρειάζεται πλέον.

7. ΠΟΔΟΣΚΑΚΟΣ: Για τη σωστή εφαρμογή του ποδόσκαου (εικ. α) κουμπώστε τα κουμπιά στο εσωτερικό μέρος στο καρτσάκι (εικ. 1), περάστε το κάτω από το κάθισμα συμπεριλαμβανομένου του στηρίγματος για τα πόδια και τέλος κουμπώστε τα κουμπιά (εικ. 2).

ΠΡΟΣΤΑΤΕΥΤΙΚΟ ΚΑΛΥΜΜΑ ΓΙΑ ΤΗ ΒΡΟΧΗ: για να τοποθετήσετε το προστατευτικό κάλυμμα για τη βροχή (εικ. β), κουμπώστε το στα πλαινά της κουκούλας (εικ. 1) και κουμπώστε τα λάστιχα περιλαμβανόμενα στο σκελετό στο κάτω μέρος του καρτσάκι περιπάτου (εικ. 2).

8. ΖΩΝΗ ΑΣΦΑΛΕΙΑΣ 5 ΣΗΜΕΙΩΝ: για να τη συνδέσετε, περάστε τις δύο αγκράφες της ζωνίτσας που περιβάλλει τη μέση (με τριάντες συνδεδεμένες βέλος α) στη ζώνιτσα του διαχωριστικού για τα πόδια μέχρι να ακουστεί το κλικ (βέλος β). Για να αποσυνδέσετε τη ζώνη, ωθήστε προς τα πάνω το στρογγυλό κουμπί που βρίσκεται στο κέντρο της αγκράφας (βέλος γ) και ταυτόχρονα τραβήξτε προς τα έξω τη ζωνίτσα που περιβάλλει τη μέση (βέλος δ).

9. Για να σφιχτεί η ζωνίτσα που περιβάλλει τη μέση τραβήξτε, και από τις δύο πλευρές, προς τη φορά του τόξου (εικ. α), για να τη χαλαρώσετε ενεργήστε προς την αντίθετη κατεύθυνση. Η ζωνίτσα που περιβάλλει τη μέση μπορεί να σφιχτεί μέχρι το stop ασφαλείας (Εικ. β).

10. Μπορείτε να ρυθμίσετε τις ζώνες ασφαλείας σε 3 ύψη ανάλογα με το ύψος του παιδιού. Είναι απαραίτητο να περάσετε στην πιο ψηλή θέση, όταν το παιδί είναι πιο μεγάλο.

11. Για να ρυθμίσετε το ύψος των ζωνών ασφαλείας είναι αναγκαίο να αποσυνδέσετε στο πίσω μέρος της πλάτης τις δύο αγκράφες. Τραβήξτε προς το μέρος σας τις τριάντες (βέλος α) έως ότου αποσυνδεθούν οι αγκράφες και περάστε τις στις κουμπόστροφες της πλάτης (βέλος β). Βγάλτε τις τριάντες του σκάου (βέλος γ) και βάλτε τις στην πιο κατάλληλη κουμπόστροφα (βέλος δ), μέχρι ξανασυνδέσει τις δύο αγκράφες πίσω από την πλάτη (βέλος ε). Το σωστό κούμπωμα των αγκραφών προοριζόμαστε από ένα κλικ (εικ. ζ).

12. ΡΥΘΜΙΣΗ ΒΑΣΗΣ ΣΤΗΡΙΞΗΣ ΠΟΔΙΩΝ: Η βάση στήριξης των ποδιών είναι ρυθμιζόμενη σε 2 θέσεις. Για να χαμηλώσετε τη βάση στήριξης των ποδιών, τραβήξτε τους δύο πλευρικούς μοχλούς προς τα κάτω και ταυτόχρονα κατεβάστε την. Για να σηκώσετε τη βάση στήριξης των ποδιών, ωθήστε την προς τα πάνω μέχρι να ακουστεί το κλικ.

ΡΥΘΜΙΣΗ ΠΛΑΤΗΣ: Η πλάτη είναι ανακλινόμενη σε 3 θέσεις. Για να χαμηλώσετε την πλάτη, σηκώστε τον πλευρικό μοχλό ταυτόχρονα και στις δύο πλευρές, κατεβάστε την πλάτη, μπλοκάρώντας την στην επιθυμητή θέση. Για να τη σηκώσετε, ωθήστε την πλάτη προς τα πάνω.

13. ΚΛΕΙΣΙΜΟ: για να κλείσετε το καρτσάκι περιπάτου, είναι προτιμότερο να κατεβάσετε πρώτα την προστατευτική μπάρα, στη θέση 2, κλεισίματος. Είναι δυνατόν να κλείσετε το καρτσάκι περιπάτου με ένα μόνο χέρι: Τραβήξτε προς τα πάνω πρώτα έναν μοχλό και μετά τον άλλο έως την αποδέμευση.

14. Πάστε την κεντρική χειρολαβή και τραβήξτε την προς τα πάνω έως το κλεισίμο (εικ.α). Επαληθεύστε το σωστό κλεισίμο του καρτσάκι από τον γάντζο ασφαλείας. Το καρτσάκι περιπάτου κλειστό παραμένει όρθιο μόνο του (εικ.β).

15. ΜΕΤΑΦΟΡΑ: Το καρτσάκι περιπάτου μπορεί να μεταφερθεί άνετα (έχοντας τους μπροστινούς τροχούς σταθερούς) πιάνοντας την κεντρική χειρολαβή

(εικ. α). Μπορεί να μεταφερθεί και χάρη στην πλαϊνή χειρολαβή, (εικ. b).

16. ΔΥΝΑΤΟΤΗΤΑ ΑΦΑΙΡΕΣΗΣ ΤΗΣ ΕΠΕΝΔΥΣΗΣ: για να αφαιρεστεί την επένδυση από το καροτσάκι περιπάτου: αποσυνδέστε στο πίσω μέρος της πλάτης, τις δύο αγκράφες (εικ. a), Ξεκουμπώστε τα δύο κουμπιά στο κάθισμα (εικ. b). Βγάλτε από κάτω, την αγκράφα του διαχωριστικού για τα πόδια (εικ. c). Ξεκουμπώστε τα κουμπιά από τον πλευρικό ποδόσκαο (εικ. d).

17. Βγάλτε τον ποδόσκαο από την πλατφόρμα (εικ. e).

Για να αφαιρέσετε τη ζώνη ασφαλείας, ξεβιδώστε (και από τις δύο πλευρές) τις δύο βίδες χρησιμοποιώντας ένα κατσαβίδι και μία πένσα για να κρατήσετε σταθερό το παξιμάδι (εικ. f). Τραβήξτε τον ποδόσκαο προς τα πάνω (εικ. g).

ΣΥΝΔΕΣΗ ΤΩΝ PRIMO VIAGGIO TRI-FIX

Πρέπει να φρενάρете το καροτσάκι.

Συνδέστε το κάθισμα αυτοκινήτου στο καροτσάκι περιπάτου χωρίς το παιδί στο εσωτερικό του. Συνδέστε το κάθισμα αυτοκινήτου πάντα και μόνο προς τη μαμά. Είναι δυνατόν για λόγους άνεσης, να βγάλετε την κουκούλα από το καροτσάκι γιατί υπάρχει στο κάθισμα αυτοκινήτου. Τοποθετήστε την πλάτη από το καροτσάκι περιπάτου στην 2η κεντρική θέση (παράγραφος 12). Τοποθετήστε τη χειρολαβή του Car Seat στη θέση μεταφοράς για τη διευκόλυνση της σύνδεσης των ζωνών.

18. Επιμηκύνετε την προστατευτική μπάρα πατώντας το πλήκτρο κάτω από τον βραχίονα και ταυτόχρονα τραβήξτε το προς τα έξω, από αμφότερες τις πλευρές (εικ. a). **ΠΡΟΣΟΧΗ: επιμηκύνετε την προστατευτική μπάρα μόνον όταν θέλετε να συνδέσετε το Car Seat.** Στηρίξτε και ασφαλίστε το κάθισμα αυτοκινήτου στο κάθισμα του καροτσιού περιπάτου (εικ. b).

19. Κουμπώστε πρώτα την κουμπότρυπα της ζωνίτσας στην κατάλληλη υποδοχή του καροτσιού (βέλος 1) και πιέστε τη ζωνίτσα πίσω από τη χειρολαβή του καθίσματος του αυτοκινήτου (βέλος 2). Συνδέστε κατόπιν την κουμπότρυπα της ζωνίτσας στην κατάλληλη υποδοχή στο κάτω μέρος του πλαισίου του καροτσιού περιπάτου (βέλος 3) και τέλος εκτείνετε τη ζωνίτσα έως ότου εφαρμόσει πλήρως το car seat στο καροτσάκι (βέλος 4). Κάντε το ίδιο στην άλλη πλευρά του καροτσιού (εικ. c). Car seat σωστά συνδεδεμένο στο καροτσάκι (εικ. d). Για την αποσύνδεση του καθίσματος αυτοκινήτου από το καροτσάκι: Χαλαρώστε τις ζώνες, αποσυνδέστε την κουμπότρυπα της ζώνης στο κάτω μέρος του πλαισίου του καροτσιού περιπάτου, βγάλτε την πίσω από τη χειρολαβή του καθίσματος αυτοκινήτου και τέλος αποσυνδέστε την κουμπότρυπα της ζώνης στην υποδοχή του καροτσιού περιπάτου.

SERIAL NUMBER

20. Το Passeggino Sì, αναγράφει, πίσω από την πλάτη, πληροφορίες σχετικά με τα εξής: όνομα προϊόντος, ημερομηνία παραγωγής και αριθμό σειράς αυτού. Αυτές οι πληροφορίες είναι απαραίτητες σε περίπτωση παραπόνων.

ΕΞΑΡΤΗΜΑΤΑ

21. ΚΟΥΝΟΥΠΙΕΡΑ: Εφαρμόζεται στην κουκούλα (εικ. a).

ΤΣΑΝΤΑ: Τσάντα με στρωματάκι για το άλλαγμα της πάνας του μωρού, συνδεδεμένη στο καροτσάκι περιπάτου (εικ. b).

22. ΤΣΑΝΤΑ ΤΑΞΙΔΙΟΥ: Πρακτική τσάντα για τη μεταφορά του καροτσιού περιπάτου με το αεροπλάνο (εικ. a).

ΟΜΠΡΕΛΙΤΣΑ: Πρακτική ταιριαστή ομπρέλιτσα (εικ. b).

ΚΑΘΑΡΙΣΜΟΣ ΚΑΙ ΣΥΝΤΗΡΗΣΗ

ΣΥΝΤΗΡΗΣΗ ΤΟΥ ΠΡΟΪΟΝΤΟΣ: προστάξτε, το από τους ατμοσφαιρικούς παράγοντες: νερό, βροχή ή χιόνι- η συνεχής και παρατεταμένη έκθεση στον ήλιο θα μωρούσε να προκαλέσει αλλαγές στο χρώμα πολλών υλικών- φυλάξτε το προϊόν αυτό σε ξηρό χώρο.

ΚΑΘΑΡΙΣΜΟΣ ΤΟΥ ΣΚΕΛΕΤΟΥ: Περιοδικά καθαρίζετε τα πλαστικά μέρη με ένα υγρό πανί χωρίς να χρησιμοποιείτε διαλυτικά ή άλλα παρόμοια προϊόντα- κρατήστε στεγνά όλα τα μεταλλικά μέρη για να μη σκουριάσουν- κρατήστε καθαρά όλα τα κινούμενα μέρη (μηχανισμοί ρυθμίσεως, μηχανισμοί σύνδεσης, τροχοί...) από σκόνη ή άμμο και εάν χρειαστεί, λιπάνετε τα με ελαφρύ λάδι.

ΚΑΘΑΡΙΣΜΟΣ ΤΟΥ ΠΡΟΣΤΑΤΕΥΤΙΚΟΥ ΚΑΛΥΜΜΑΤΟΣ ΓΙΑ ΤΗ ΒΡΟΧΗ: πλύνετε με ένα σφουγγάρι και σαπουνισμένο νερό, χωρίς τη χρήση απορρυπαντικών.

ΚΑΘΑΡΙΣΜΟΣ ΤΩΝ ΥΦΑΣΜΑΤΙΝΩΝ ΜΕΡΩΝ: βουρτσίστε τα μέρη από ύφασμα για να απομακρύνετε τη σκόνη και πλύνετε στο χέρι σε θερμοκρασία 30° το ανώτερο- μην τα στύβετε- μην λευκαίνετε με χλώριο- μην τα σιδερώνετε- μην κάνετε στεγνό καθάρισμα- μην αφαιρέτε τους λεκέδες με διαλυτικά και μην στεγνώνετε σε στεγνωτήριο με περιστροφικό κύκλωρο.



PEG-PÉREGO S.p.A.



Η Peg-Pérego S.p.A. διαθέτει πιστοποίηση ISO 9001. Η πιστοποίηση παρέχει στους πελάτες και τους καταναλωτές την εγγύηση διαφάνειας και εμπιστοσύνης στον τρόπο με τον οποίο εργάζεται η εταιρία. Η Peg-

Pérego θα μπορεί να επιφέρει ανά πάσα στιγμή τροποποιήσεις στα μοντέλα που περιγράφονται στην παρούσα δημοσίευση, για λόγους τεχνικής ή εμπροχικής φύσης. Η Peg-Pérego είναι στη διάθεση των Καταναλωτών της για να ικανοποιήσει όσο το δυνατόν καλύτερα όλες τις απαιτήσεις τους. Για το λόγο αυτό, για μας είναι εξαιρετικά σημαντικό και πολύτιμο να γνωρίζουμε τη γνώμη των Πελατών μας. Θα σας είμαστε λοιπόν ευγνώμονες εάν, αφού χρησιμοποιήσετε ένα προϊόν μας, συμπληρώσετε το ΕΡΩΤΗΜΑΤΟΛΟΓΙΟ ΙΚΑΝΟΠΟΙΗΣΗΣ ΚΑΤΑΝΑΛΩΤΗ, επισμηκύνοντας ενδεχόμενες παρατηρήσεις ή υποδείξεις, που θα βρείτε στην ιστοσελίδα μας στο διαδίκτυο. www.pegperego.com

ΥΠΗΡΕΣΙΑ ΥΠΟΣΤΗΡΙΞΗΣ PEG-PÉREGO

Εάν τυχόν χαθούν ή καταστραφούν μέρη του μοντέλου, χρησιμοποιήστε μόνον γνήσια ανταλλακτικά Peg-Pérego. Για ενδεχόμενες επισκευές, αντικαταστάσεις, πληροφορίες σχετικά με τα προϊόντα, πώληση γνήσιων ανταλλακτικών και αξεσουάρ, επικοινωνήστε με την Υπηρεσία Υποστήριξης Peg Pérego αναφέροντας, σε περίπτωση που υπάρχει, τον σειριακό αριθμό του προϊόντος.

τηλ. 0039/039/60.88.213

fax 0039/039/33.09.992

e-mail assistenza@pegperego.it

ιστοσελίδα internet www.pegperego.com



PEG PEREGO SpA
Via De Gasperi, 50
20043 Arcore (MI) Italy
www.pegperego.com

ΠΑΙΔΙΚΑ ΕΙΔΗ ΒΡΕΦΑΝΑΠΤΥΞΗΣ ΚΑΙ ΠΑΙΧΝΙΔΙΑ ΕΓΓΥΗΣΗ

Η PEG – PEREGO εγγυάται για τυχόν εργοστασιακά ελαττώματα των προϊόντων της για διάστημα έξι μηνών από την ημερομηνία αγοράς. Η προσκόμιση της ανάλογης ταμειακής απόδειξης αγοράς είναι απαραίτητη. Εξαιρούνται της εγγύησης οι επαναφορτιζόμενες μπαταρίες και οι μετασχηματιστές παιχνιδιών. (βλ. αναλυτικές οδηγίες χρήσεως παιχνιδιών).

Η παρούσα εγγύηση ισχύει μόνον εφ' όσον το προϊόν χρησιμοποιείται σωστά και βάσει των οδηγιών χρήσεως. Ο κατασκευαστής και οι εντεταλμένοι συνεργάτες του διατηρούν το δικαίωμα τεχνικού ελέγχου.

Ο κατασκευαστής δεν μπορεί να θεωρηθεί υπεύθυνος εφ' όσον:

- Δεν τηρηθούν οι ανάλογες οδηγίες χρήσεως του κάθε προϊόντος.
- Καταστραφεί τυχαία το προϊόν ή προκληθούν βλάβες από κακή χρήση αυτού.
- Υπάρξει τεχνική παρέμβαση ξένου προς την εταιρεία μας τεχνικού, πράγμα το οποίο απαγορεύεται και αποτελεί κίνδυνο για την ασφάλεια του παιδιού.
- Φυσιολογική φθορά του προϊόντος.

Διατηρείτε την εγγύηση και τις οδηγίες χρήσεως και για μελλοντική χρήση.

ΕΓΓΥΗΣΗ

ΟΝΟΜΑΤΕΠΩΝΥΜΟ ΑΓΟΡΑΣΤΟΥ :

ΔΙΕΥΘΥΝΣΗ :

ΤΗΛΕΦΩΝΟ :

ΕΙΔΟΣ ΠΡΟΙΟΝΤΟΣ :

ΚΩΔΙΚΟΣ ΠΡΟΙΟΝΤΟΣ :

ΗΜΕΡΟΜΗΝΙΑ ΑΓΟΡΑΣ

ΣΦΡΑΓΙΔΑ ΚΑΤΑΣΤΗΜΑΤΟ

Προσοχή: Η εγγύηση ισχύει μόνο εφ' όσον έχει συμπληρωθεί και σφραγισθεί από τον πωλητή η ημερομηνία αγοράς. Ζητείστε το από το κατάστημα τη στιγμή της αγοράς. Αν χαθεί ή καταστραφεί το απόκομμα της εγγύησης δεν μπορεί να αντικατασταθεί.

PEG PEREGO S.p.A.

VIA DE GASPERI 50 20043 ARCORE MI ITALIA
tel. 0039 039 60881 fax 0039 039 615869/616454

Servizio Post Vendita - After Sale:

tel. 0039 039 6088213 fax: 0039 039 3309992



PEG PEREGO U.S.A. Inc.

3625 INDEPENDENCE DRIVE FORT WAYNE INDIANA 46808

phone 260 482 8191 fax 260 484 2940

Call us toll free: 1 800 671 1701

PEG PEREGO CANADA Inc.

585 GRANITE COURT PICKERING ONTARIO CANADA L1W3K1

phone 905 839 3371 fax 905 839 9542

Call us toll free: 1 800 661 5050

www.pegperego.com

