



BANDIT

МОДЕЛЬ 2405



STAMPEDE

МОДЕЛЬ 3605



RUSTLER

МОДЕЛЬ 3705

TRAXXAS

Инструкция по применению

Вступление

- 3 Перед тем, как продолжить
- 4 Меры предосторожности
- 5 Инструменты , расходные материалы и необходимое оборудование
- 6 Описание Rustler
- 7 Описание Stampede
- 8 Описание Bandit
- 9 Быстрый старт: Достижение ускорения
- 10 Украшение вашей модели
- 11 T/Q Радиосистема Traxxas
- 17 Настройка электронного регулятора скорости
- 19 Управление Вашей Моделью
- 21 Настройки Вашей Модели
- 23 Уход за вашей моделью

Благодарим Вас за покупку электрической модели Traxxas. Это руководство охватывает модели Rustler*стадионный гоночный грузовик, багги Bandit, и Stampede* грузовик монстр. Независимо, какую из этих моделей вы захотите выбрать, мы уверены, что вы сможете оценить самую передовую производительность и появившиеся улучшения которые были применены для этих легендарных моделей. С мощным двигателем Titan 12T550 и плавным электронным регулятором скорости XL-5, Rustler, Bandit и Stampede произведены для высокоскоростных действий. Новые функции колёс и шин самые последние рисунки протекторов для роскошной езды. Даже наша инновационная технология от первоклассной линии Revo* нашла своё применение в Rustler, Bandit и Stampede в форме запатентованного ползуна крутящего момента.

Это руководство включает инструкции необходимые для работы и поддержания вашей модели таким образом, что вы будете наслаждаться ей на протяжении долгих лет. Мы хотим чтобы вы почувствовали уверенность, что вы владелец одной из наиболее эффективных моделей на рынке и что при поддержке команды профессионалов которые стремятся обеспечить возможно высочайший уровень производственной поддержки. Модели Traxxas дают полную производительность и удовлетворение.

Мы знаем вы будете рады приобретению новой радиоуправляемой модели, но прежде очень важно, чтобы вы потратили какое-то время на прочтение руководства по эксплуатации. Это руководство содержит все необходимые установочные и эксплуатационные процедуры, которые позволят вам открыть возможности, которые инженеры Traxxas воплотили в вашей модели. **Даже если вы продвинутый моделист, важно прочесть и следовать процедурам данного руководства.**

Ещё раз благодарим вас за выбор Traxxas. Мы очень упорно работаем каждый день для обретения вами наивысшего уровня потребительского удовлетворения из возможных. Мы искренне желаем, чтобы вы получили наслаждение от вашей новой модели!

Поддержка Хобби Центра
Поддержка Хобби Центра сопровождает вас повсюду, на каждой странице вы сможете найти контактную информацию, которая поможет вам связаться с нами.



Быстрый старт

В данную инструкцию по эксплуатации включен раздел, быстрый старт, который предоставляет вам обзор тех шагов и процедур, которые придется применить для настроек. Но раздел «быстрый старт» совсем не является заменой прочтения полной инструкции. «Быстрый старт» создан лишь для того, чтобы направлять вас по инструкции, познакомить с теми разделами, о которых вы можете здесь прочитать. Не начинайте управление моделью, не прочитав инструкцию полностью. Уделяйте особое внимание мерам по предосторожности, которые будут сопровождать вас на протяжении всей инструкции. Раздел «быстрый старт» находится на странице 9.



Перед тем, как продолжить

Внимательно читайте и следуйте всем инструкциям в этих и других материалах для предотвращения серьезных повреждений вашей модели. Нежелание следовать этим инструкциям будет рассматриваться как злоупотребление и/или пренебрежение. Перед началом использования вашей модели, прочитайте это руководство и подробно осмотрите вашу модель. В любом случае если вы решите, что это не то, что вы желали, тогда не продолжайте никаких действий с моделью далее. **Ваш поставщик ни при каких обстоятельствах не примет и не заменит вашу модель, если она была в эксплуатации.**

Вы найдете предупреждения, полезные советы и перекрестные ссылки на протяжении всей инструкции, вы сможете распознать их по иконкам внизу. Убедительная просьба прочитать их.



Важное предупреждение, касаемо личной безопасности, или помощь во избежание повреждений вашей модели и связанных с ней частей.



Специальный совет от Traxxas, который облегчит вашу работу.



Ссылка на страницу с похожей темой.

Поддержка

Если у Вас есть какие – либо вопросы по поводу вашей модели или ее управления, позвоните в техническую поддержку компании Хобби Центр по телефону: +7 (495) 411-90-19

Также за помощью вы можете обратиться по e-mail адресу: infohc@hobbycenter.ru. Присоединяйтесь к тысяче

зарегистрированных пользователей в нашем онлайн сообществе

Хобби Центр Vk.com

Компания Хобби Центр предлагает полный пакет услуг, в ремонтных центрах, чтобы разобраться со всеми возможными проблемами. Техническое обслуживание или замена деталей может быть произведена непосредственно по телефону компании. Также вы можете заказать все необходимые детали непосредственно в Хобби, сэкономив при этом свои деньги и время.

Свяжитесь с нами, если у вас возникнет необходимость в наших услугах или продуктах. Мы хотим, чтобы вы были полностью удовлетворены вашей моделью.

Силовой разъем Traxxas

Ваша модель оснащена силовым разъемом высокого напряжения компании Traxxas. Стандартные разъемы ограничены величиной проходящего тока и неспособны передавать энергию необходимую для увеличения мощности электродвигателя.

Позолоченные контакты Traxxas с большой площадью соприкосновения дают возможность протекать току с наименьшим сопротивлением. Безопасные, долговечные и легко сцепляющиеся разъемы Traxxas спроектированы для извлечения всей доступной мощности из батарей.

Для эксплуатации данной модели, ваши батареи должны быть укомплектованы силовыми разъемами Traxxas. Батареи могут быть приобретены уже с установленными силовыми разъемами Traxxas, также разъемы Traxxas могут быть куплены для установки на уже приобретённые батареи отдельно. Смотрите боковую панель на странице 11 для получения информации о поставке вашего локального дилера.

Обычный разъем типа Molex не может использоваться в вашей модели. Он создает сопротивление, которое затрудняет передачу тока. **Если ваша батарея оснащена разъемом Molex, необходимо произвести замену на силовой разъем Traxxas для работы с регулятором оборотов.**



Разъем Molex

Хобби Центр:

<http://www.hobbycenter.ru>

Адрес: 125466, г. Москва, ул. Соколово-Мещерская, д.14

Телефон: +7 (495) 411-90-19

E-mail:

infohc@hobbycenter.ru

Меры предосторожности

Все инструкции и меры по предосторожности используемые в данной инструкции по предосторожности, должны строго выполняться.

Данная модель не предназначена для использования детьми младше 8 лет, обязателен родительский контроль

1

Уровень мастерства

Все мы в Traxxas желаем, чтобы вы получили удовольствие от управления моделью. Управляйте вашей моделью разумно и с заботой и тогда вы получите истинное удовольствие от управления. Не выполнение инструкций и советов приведет к нанесению вреда здоровью и вашего имущества. Предостережения, выделенные в этом руководстве должны строго соблюдаться, чтобы обеспечить безопасное использование модели. Вы должны следить за тем, что инструкции выполняются, а меры предосторожности соблюдаются.

Важные моменты для запоминания

- Ваша модель не предназначена для использования на дорогах общего пользования или в зонах, предназначенных для пешеходов.
- Никогда ни при каких обстоятельствах не используйте вашу модель местам большого скопления людей. Ваша модель очень быстрая и может нанести увечья тому, с кем столкнётся.
- Так как ваша модель является радиоуправляемой, она может подвергнуться различным помехам, от других радио объектов. Помеха может вызвать моментальную потерю контроля над вашей моделью, всегда оставляйте много безопасного места по всему радиусу управления моделью, в случае потери контроля над ней.
- Двигатель, батареи и передатчик могут нагреваться во время использования. Будьте осторожны, чтобы не обжечься.
- Не работайте с вашей моделью в ночное время, или в любое время, когда видимость является недостаточной.

Батареи и подзарядка

В вашей модели используются перезаряжаемые батареи, к которым надо относиться очень осторожно, чтобы продлить их жизнь. Прочитайте все инструкции и строго следуйте их выполнению. Именно вы ответственны за полноценную подзарядку и сохранность ваших батарей. Помимо основных инструкций, ниже представлены некоторые советы по обслуживанию:

- Никогда не оставляйте батареи без присмотра.
- Когда вы подзаряжаете батареи вынимайте их из модели.
- Всегда доставайте батареи из электронного контроля скорости, когда вы не пользуетесь моделью, или когда на долгое время оставляете ее на хранение.
- Давайте батареям остыть в перерывах между управлением.
- Не используйте батареи, которые повреждены, или у них повреждены провода, или какие-либо соединения.
- Когда дети берут в руки батареи или хотят их подзарядить, обязателен родительский контроль.

Контроль скорости

Общие меры безопасности:

- Отсоедините батареи: Всегда вынимайте батареи из регулятора скорости, когда вы его не используете.
- Сначала включайте передатчик: Первым делом включайте передатчик, перед тем, как включить регулятор скорости, чтобы не допустить самопроизвольного движения модели.

- Не доводите до воспламенения: Транзистор и регуляторы в схеме, радиаторы могут сильно нагреться во время управления, поэтому помните о том, что до них нельзя дотрагиваться до тех пор, пока они не остынут.
- Всегда используйте радиаторы: 3 радиатора, установленные ещё на заводе на регулятор скорости, должны использоваться максимально, охлаждать модель.
- Только 4- 8 элементов: XL-5 может использовать только максимальный вольтаж 9.6В Всегда соблюдайте максимальные и минимальные ограничения XL-5, указанные в таблице.
- Используйте только штатные разъёмы: Если вы решите заменить батарею или соединения двигателя, замените только одну батарею, что позволит вам избежать потери контроля скорости. Пожалуйста, обратите внимание на то, что измененные регуляторы скорости могли подвергнуться ремонту проводов, когда снова возвращаются в работу.
- Неизменность напряжения: Пульт не имеет защиты от обратной полярности напряжения. Когда вы меняете батареи или двигатель, убедитесь в том, что устанавливаете батареи того же типа, чтобы избежать обратной полярности или повреждения регулятора скорости. Изменяя разъёмы на регуляторе скорости, вы теряете гарантию от производителя.
- Не прикасайтесь к транзисторам: Не позволяйте трём регуляторам в транзисторе соприкоснуться друг с другом, или с незащищённым металлом. Так как это может привести к короткому замыканию и повреждению контроля скорости. (Например, оставляя металл на радиаторе, что также может привести к повреждению.)

Дополнительные меры по предосторожности:

- Ограничения двигателя: XL-5 имеет ограничения в 15 оборотов для двигателей размером 540, и 12 оборотов для 550, когда двигатель правильно ориентирован. Если контроль скорости двигателя перегрелся, примените меньшую шестерню. Не пытайтесь использовать более мощный двигатель (меньшее количество оборотов), чем те, которые описаны выше или будут происходить частые перегревы.
- Изоляция проводов: Всегда изолируйте провода термоусадочной трубкой, чтобы не допустить короткого замыкания.
- Используйте нейтрально отрегулированный двигатель: Для заднего хода, двигатель должен стоять на 0 градусов. Измененные двигатели (с регулируемыми подшипниковыми крышками) должны быть тоже 0 градусов. Используя другие установки не 0 градусов, приведут к тому, что появится избыточный ток и двигатель начнет перегреваться.
- Необходимы конденсаторы двигателя: керамические конденсаторы должны быть полностью установлены на каждый двигатель, чтобы не допустить радиопомех. Они уже установлены на заводе Titan по производству двигателей.
- Никаких диодов Шоттки: внешние диоды Шоттки не совместимы с управлением скоростью в обратном направлении. Использование диодов Шоттки приведет к повреждению регулятора оборотов и тем самым вы лишаетесь гарантии на 30 дней.

Инструменты и обязательное оборудование

В комплекте с вашей моделью идет набор метрических инструментов. Вам понадобится купить другие инструменты доступные в Хобби Центре, чтобы управлять и обслуживать вашу модель.

Оборудование и инструменты



ключ 2.0мм "L"



1.5мм "L"



Многофункциональный ключ



U образный ключ



4-элементный ключ



Запасные адаптеры сервоприводов



Проставки предварительной нагрузки и поршни для амортизаторов
См.стр.21



Батарейная прокладка



Стопора и шайбы

Необходимое оборудование



8 Алкалиновые батареи типа AA



NiCad или NiMH батареи 7.2-8.4 вольта



Зарядное устройство для NiCad NiMH батарей



Переходной разъем Molex



За большей информацией по батареям перейдите на страницу 16



Обнаружения заря по пику в зарядном устройстве рекомендуется для наилучшей производительности и продления срока службы батареи. Для получения дополнительной информации см. стр. 12.



Рекомендуемое оборудование. Все инструменты, представленные ниже не являются обязательными, но неплохо было бы иметь их в своей коробке инструментов:

- Очки безопасности
- Клей
- Нож
- Ножницы
- Отвертка
- Паяльник

Описание Rustler

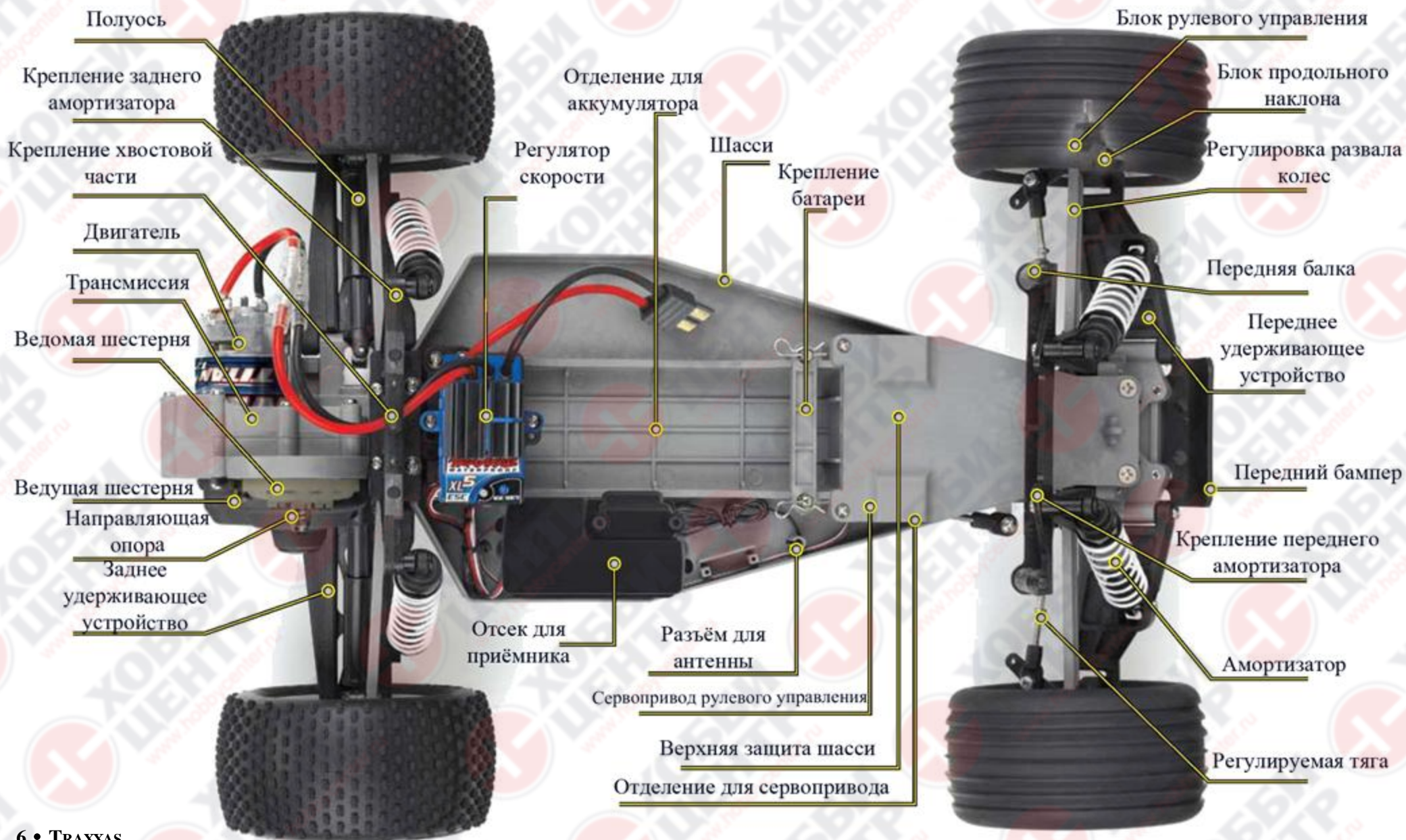

Описание Stampede

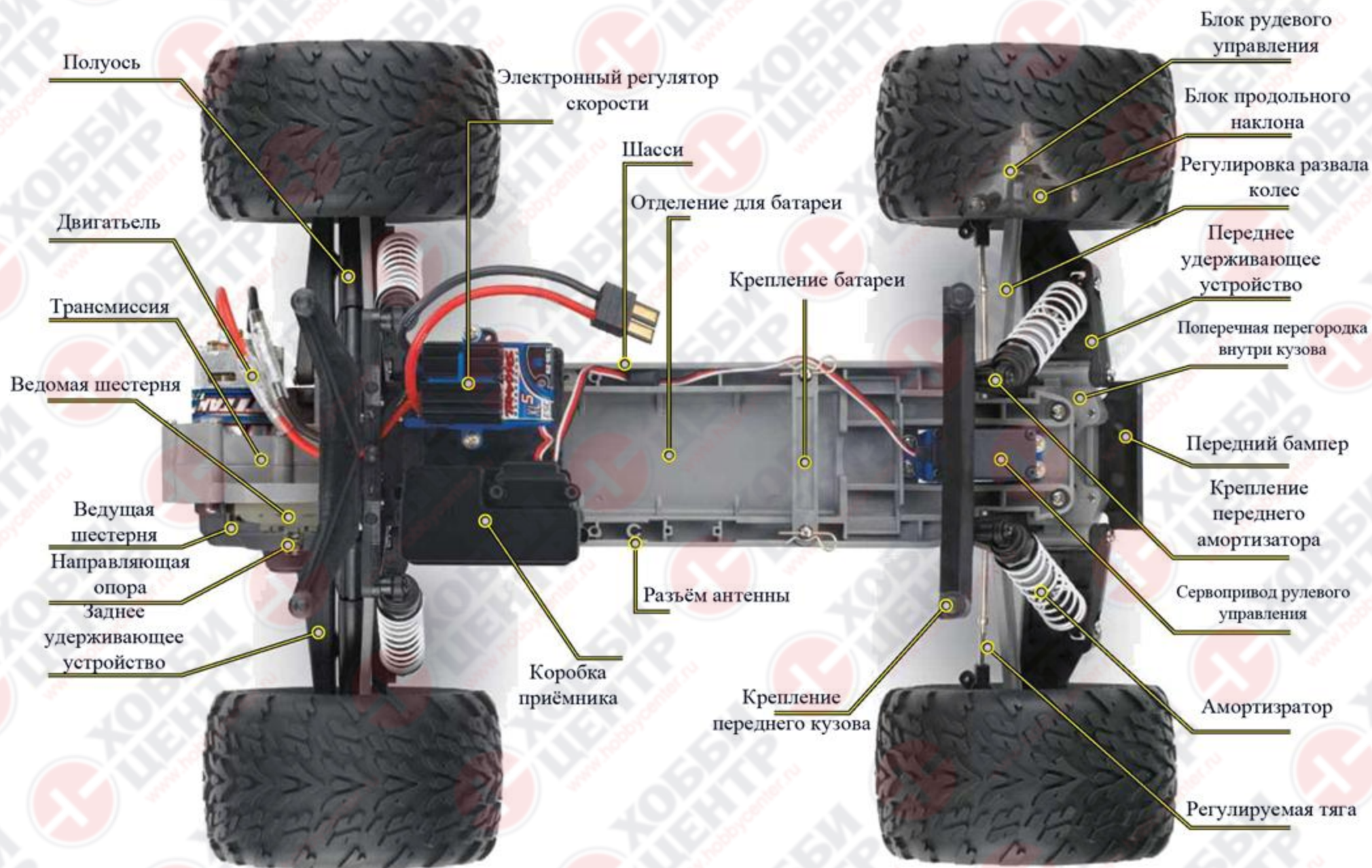

Описание Bandit

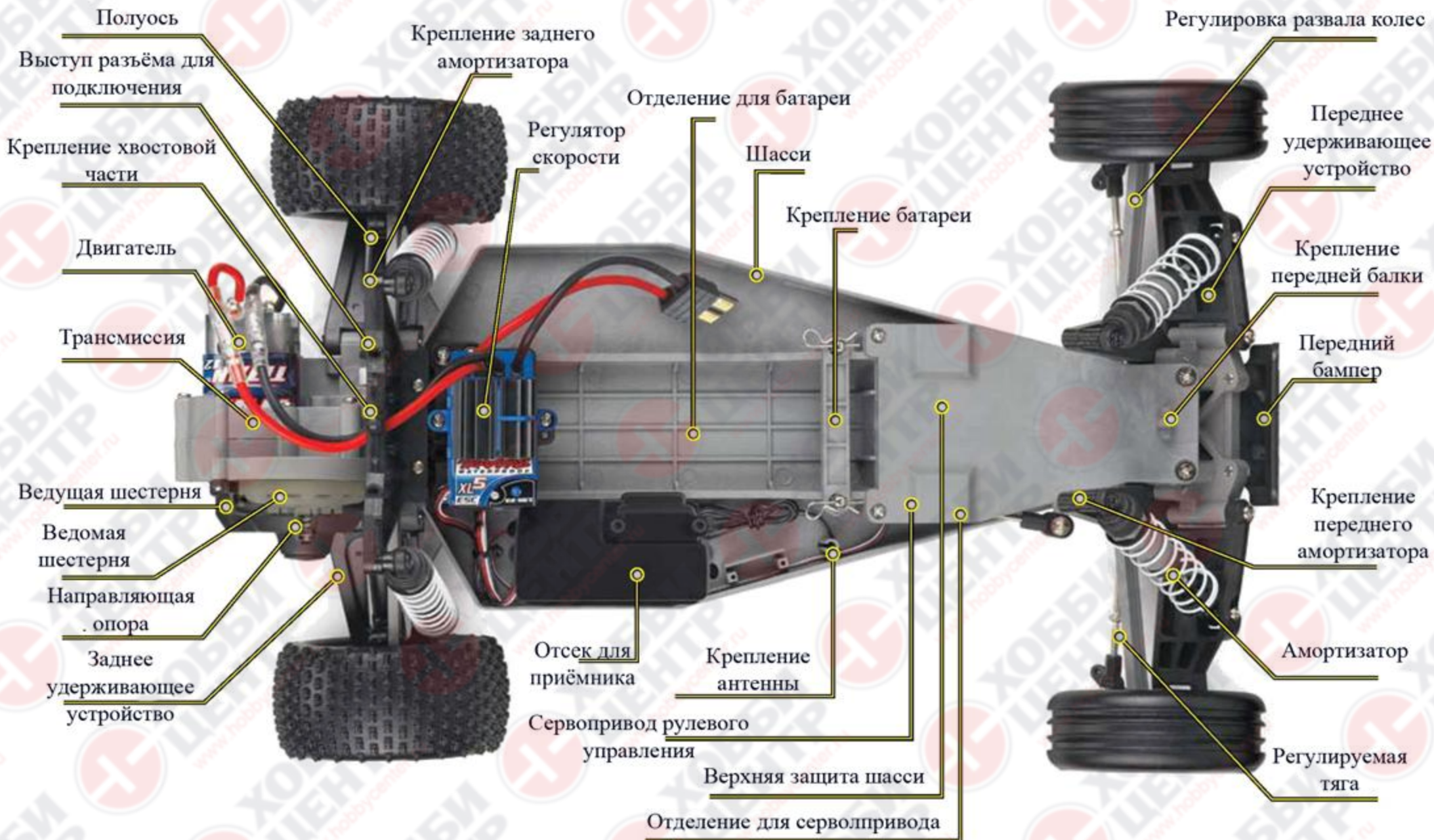

Быстрый старт: Достижение ускорения

Следующее руководство является обзором тех действий, которые вам нужно предпринять для того, чтобы ваша модель поехала. Посмотрите на логотип быстрого старта внизу страниц «Быстрый старт».

1. Прочитайте меры по предосторожности на (странице 3)

Для личной безопасности, осознайте то, что неаккуратное и неправильное использование может привести к повреждениям пожару, травмам, или смерти. Безопасность – это ваша ответственность.

2. Подзарядите батареи. (См. стр. 12)

Полностью подзарядите батареи. Чтобы они были подготовлены к установке

3. Установите антенну. (См. стр. 14)

Установите антенну на модель.

4. Установите батареи в передатчик. (См. стр. 13)

Вставьте в передатчик 8 щелочных батарей тип AA или перезаряжаемые аккумуляторы

5. Установите силовую батарею в модель. (См. стр. 13)

Вашей модели требуется полностью заряженная 7.2 в. батарея (Не включена)

6. Включите радиосистему. (См. стр. 16)

Возьмите себе за привычку первым включать передатчик последним его выключать.

7. Проверьте работу сервопривода. (См. стр. 16)

Убедитесь, что сервопривод руля работает правильно.

8. Проверка радио системы и интервала значений. (См. стр. 16)

Проделайте такую проверку, чтобы убедиться, что ваша модель нормально работает на расстоянии, и нет помех от других источников радио сигналов.

9. Внешний вид вашей модели. (См. стр. 10)

Нанесите другие наклейки, если хотите.

10. Управляйте вашей моделью. (См. стр. 19)

Советы по вождению и настройки вашей модели.

11. Содержание вашей модели. (См. стр. 23)

Следуйте этим важным действиям, чтобы сохранить производительность вашей модели и сохранить ее в хорошей форме.



Раздел «Быстрый старт» не является заменой прочтению всей инструкции, этот раздел лишь направляет вас на необходимые разделы, чтобы быстрее ознакомиться с желаемыми разделами по управлению моделью. Не начинайте управление моделью, не прочитав инструкцию полностью, а также предупреждения, меры по предосторожности. Обращайте особое внимание на раздел предупреждения в начале и на протяжении всей инструкции.

БЫСТРЫЙ СТАРТ



Украшение вашей модели

Приклеивание наклеек

Главные наклейки для вашей модели, были приклеены на заводе. Наклейки напечатаны на самоклеющейся плёнке и высечены по контуру, что упрощает отклеивание. Используйте нож для того, чтобы поддержать край наклейки.

Чтобы наклеить наклейки, сначала приклейте один конец наклейки, затем пальцем двигайтесь по всей длине наклейки, чтобы избежать воздушных пузырей. Если вы приклеите наклейку с обоих концов сразу, а затем попытаетесь пальцем разровнять её, появятся воздушные пузыри



TQ Радиосистема Traxxas

Ваша модель оснащена радиосистемой Traxxas TQ, это 2хканальная система, которая обеспечивает высокую выходную мощность на протяжении 400 метров. Модели 3605, 3705 и 2405 используют один сервопривод и электронный регулятор скорости.

TQ Передатчик



Схема подключения



XL-5 Электронный регулятор скорости



Используйте следующие силовые разъемы и адаптеры, доступные у вашего дилера. При использовании адаптера, будьте осторожны, чтобы не превысить токовую нагрузку на соединителе Molex.



TQ Радиосистема Traxxas









Используйте правильное зарядное устройство
Самое удобное зарядное устройство это зарядка от постоянного тока с отсечкой заряда по пику. Оно содержит специальный пиковый детектор, который автоматически отключается, когда батарея полностью подзаряжена.
Если вы используете 15 минутное зарядное устройство, всегда полностью разряжайте батарейный аккумулятор перед тем, как заряжать. Некоторые mAh аккумуляторы требуют больше чем 15 минутную подзарядку. Если батарея холодная после 15 минут зарядки, оставьте ее заряжаться еще на 5 минут. Пристально следите за батареей и прекратите зарядку, когда вы почувствуете, что она нагрелась. Никогда не оставляйте заряжаемую батарею без присмотра. Всегда следуйте инструкциям по подзарядке, которые подготовил для вас производитель.

Терминология радио и электро системы

Пожалуйста, ознакомьтесь с представленными терминами. Они будут встречаться на протяжении всей инструкции.

Выпрямитель цепи (БЭК) – Выпрямитель цепи вы можете найти как в приёмнике, так и регуляторе оборотов. Что позволяет приёмнику и сервоприводам получать питание от основных батарей в электрической модели. Что исключает необходимость в дополнительных 4 AA батареях для питания радио оборудования.

Канал - 27 МГц частотный диапазон, который делится на 6 каналов, так что до шести моделей могут работать одновременно. Каждый канал отличается по и номеру канала, как показано ниже.

Канал	Частота	Номер изделия
 1	26.995	2031
 2	27.045	2032
 3	27.095	2033
 4	27.145	2034
 5	27.195	2035
 6	27.255	2036

Очистите частоту - чтобы убедиться, что в радиусе где вы будете управлять своей моделью не будет помех и других радиостанций

Электрический ток – электрический ток это сила, которая проходит через электронное устройство, обычно измеряемое в амперах. Если рассматривать провода как садовый шланг, электрический ток это измерение того, как много воды протечет по шлангу.

Регулятор оборотов (электрический). - У регулятора оборотов также есть электрическая схема, которая предотвращает потерю управления направлением движения и управление газом, так как батарея теряет свой заряд.

Диапазон частот - радиочастоты, которые использует передатчик посылает сигналы для управления вашей моделью. Все модели Traxxas PTR работают на частоте 27 МГц.

mAh (mAh) – аббревиатура миллиампер в час. Единица измерения ёмкости батарейного аккумулятора. Чем выше число, тем дольше батарея проработает.

Нейтральное положение – положение покоя, которое сервоприводы ищут, когда передатчик настроен нейтрально.

NiMH – Аббревиатура никель – металл- гидридные самый распространенный тип батареи для радиоуправляемых моделей. NiMH аккумуляторы обеспечивают слабый ток технологического свойства в отличие от литий – полимерных аккумуляторов, но тем не менее ниже в цене и обеспечивают надёжное использование. Могут перезарядятся до 500 раз.

NiCad - аббревиатура для никель-кадмиевых аккумуляторов. , никель-кадмиевые аккумуляторы имеют очень высокую производительность и могут перезарядятся до 1000 циклов. Хорошая зарядка, необходима для снижения возможности эффекта "памяти" и сокращение времени автономной работы.

Приёмник – радиоуправляемая деталь внутри вашей модели, которая получает сигналы от передатчика и передает их сервоприводам.

Сопротивление – в электрическом смысле, сопротивление это единица измерения того, как предмет сопротивляется и препятствует потоку электрического тока, проходящего через нее. Когда поток сжался, энергия превращается в тепло и исчезает.

Передатчик – радио управляющая аппаратура, которая посылает сигналы по регулятору и управлению на вашу модель.

Триммирование – тонкая настройка регулировки нейтрального положения сервоприводов, по средствам, настройки рычага управления двигателем и кнопкой триммера на передней панели передатчика. Внимание: Мульти-функциональная кнопка должна быть запрограммирована на то, чтобы служить как рычаг управления триммированием.

Защитное отключение при перегреве – электронный контроль скорости термочувствительности следит за перегрузкой и перегревом электрической схемы транзистора. Если обнаруживается избыточная температура, блок автоматически отключается, чтобы не повредить электронику.

2-х канальная радиосистема - радиосистема TQi состоит из передатчика, приёмника, и сервоприводов. Система использует 2 канала: один управляет оборотами двигателя, а другой управляет направлением движения.

Вольтаж – это мера измерения разность электрических потенциалов между 2 пунктами, такими как положительный полюс аккумуляторной батареи и пластина заземления. Используя аналогию садового шланга, где электрический ток это количество воды, проходящей через шланг, вольтаж соответствует давлению, которое заставляет воду проходить по шлангу.

TQ Радиосистема Traxxas

Установка батарей в передатчик

Для вашего передатчика понадобится 8 АА батареек.
Батарейный отсек находится на основании передатчика.



Нажмите

1. Снимите батарейную крышку, нажав на неё и крышка поднимется сама.
2. Вставьте батареи в правильном расположении, как указано внутри.
3. Закройте крышку.
4. Включите передатчик и проверьте, индикатор заряда должен гореть красным.

Если индикатор заряда мигает, тогда батареи в передатчике слабые, или неправильно установлены. Замените старые батареи на новые или на свежезаряженные. Индикатор силы не показывает уровень заряда батарей.



Установка батарейного аккумулятора

Поместите батарею в отсек модели, а после этого закрепите специальными держателями. Но не подсоединяйте пока аккумулятор.

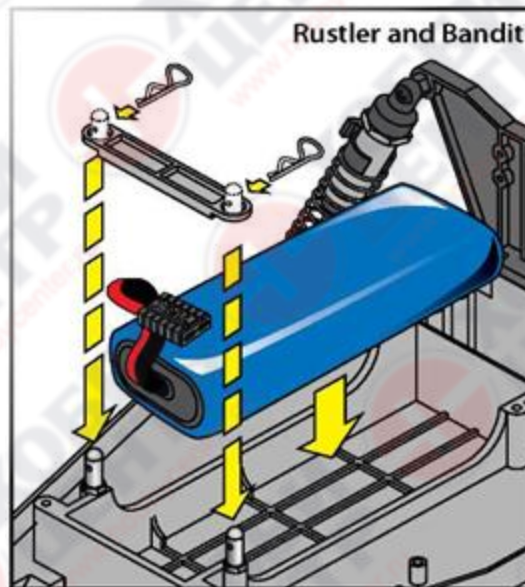
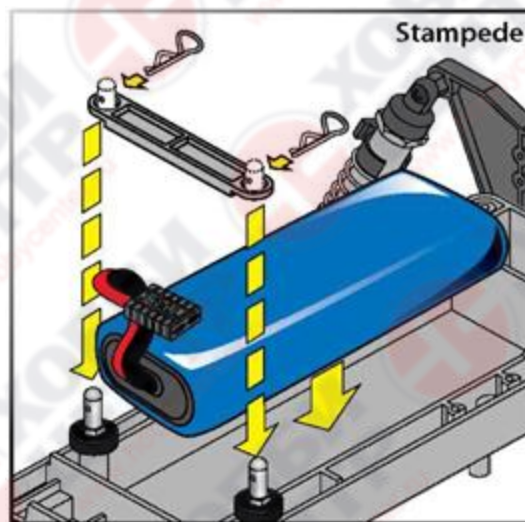

Используйте правильные батареи.
Ваш передатчик работает на щелочных батареях. Также можно использовать перезаряжаемые аккумуляторы такие как, NiCad или NiMH. Перед установкой аккумулятора, убедитесь в том, что он полностью заряжен. Если вы используете перезаряжаемые аккумуляторы имейте в виду, что при разрядке они теряют мощность гораздо быстрее, чем обычные щелочные батареи.
Опасно: Прекратите управление моделью при первом признаке слабых батарей, чтобы не довести до потери управления.



Если индикатор работы не горит красным, проверьте полярность батарей. Проверьте перезаряжаемые батареи на полный заряд.



TQ Радиосистема Траххас



Нанесите немного очищающего средства на антенну, чтобы она легче проходила в отверстие.



Если вы заметили какие-либо перегибы на черной части антенны, вам будет сложнее протолкнуть ее в отверстие. Выровняйте ее протянув между большим и указательным пальцем (по всей длине антенны).



Не сокращайте размеры антенны. Ее длина настроена на диапазон частот, сокращая длину антенны, вы серьезно сокращаете диапазон частот.



Не нажимайте на антенну сверху вниз. Спустите ее вниз, и поднимая вверх выравнивайте ее части сегмент за сегментом.

Stampede



Настройка антенны

Сначала надо установить антенну, а потом начинать управление. Вы найдете пластиковую трубку антенны и наконечник в коробке вместе с инструкцией и другой документацией.

1. Расположите черный край антенны, который выходит из приёмника.
2. Несколько раз потяните провод антенны, чтобы она выровнялась, после чего вставьте конец провода в пластиковую трубку.
3. Потяните за оставшийся провод через трубку антенны, а затем вставьте антенну в основание шасси.
4. Сложите оставшийся провод антенны в верхней части трубки и закрепите ее с помощью наконечника.
5. На передатчике, всегда выдвигайте антенну на полную. Возьмите за привычку держать передатчик таким образом, чтобы антенна всегда смотрела вверх.

Rustler and Bandit



TQ Радиосистема Traxxas

Радиосистема Traxxas



В добавок к электрическому регулятору оборотов и рычагу рулевого управления, ваша радио система настраивает регулятор оборотов двигателя в нейтральное положение и сервоприводы в обратном направлении. Это те настройки, которые были установлены ещё на заводе и не нуждаются в дальнейших перенастройках.

Настройка нейтрального положения регулятора оборотов Рычаг настройки регулятора оборотов в нейтральное положение находится на лицевой части передатчика и контролирует передний и задний ход. Измените настройки, нажав на кнопку и продвинув ее в желаемое положение.

Существует 2-е доступные настройки:

50/50: Предоставляет одинаковый путь для наращивания и сбавления скорости.

70/30: Предоставляет больше ускорение для газа (70%), и меньше для заднего хода(30%).

Внимание: Если вы измените экспоненту газа, вам придётся перепрограммировать электрический регулятор скорости.



Электрический регулятор оборотов

Электрический регулятор оборотов находится на лицевой части передатчика и настраивает центральное положение на сервоприводе и регуляторе оборотов, когда тот находится в состоянии покоя. Если вы используете электрический контроль скорости вместо сервопривода, такая настройка уже была сделана для вас на заводе.

Электрическое рулевое управление

Электрическое рулевое управление находится на передней панели передатчика и настраивает в нейтральное положение сервопривод рулевого управления, когда тот находится в покое. Настройте рулевое колесо, чтобы модель при движении двигалась прямо.

Переключатели реверса сервоприводов.

Переключатели сервоприводов располагаются на передней части панели передатчика, сразу после переключателей вкл/выкл. Двигая переключатель, вы меняете направление движения соответствующего сервопривода.

Каждый переключатель соответствует определенному каналу, как показано ниже. Например, если вы повернете рулевое колесо направо, то колеса повернут налево, передвинув переключатель первого канала, вы сможете скорректировать работу и направление сервопривода. Вам может понадобиться настроить соответствующий рычаг, чтобы контролировать переключатель.



Установки по умолчанию

TQ Радиосистема Traxxas

Чтобы не допустить повреждений вашей модели всегда сначала включайте передатчик и выключайте его в последнюю очередь.

Ваш регулятор скорости был настроен ещё на заводе. Им можно управлять прямо с вашего передатчика. Если двигатель функционирует в то время, когда передатчик включен, тогда включите рычаг управления двигателем на передатчике, до тех пор пока двигатель не выключится. Если потребуется что-то большее, чем просто настройка управления двигателем, тогда вам следует перенастроить регулятор скорости. Обратитесь на стр. 17 за информацией по настройке.

Когда перезаряжаемые батареи начинают терять свой заряд, они будут разряжаться гораздо быстрее, чем алкалиновые батареи. Сразу прекратите управление при первых признаках слабых батарей. Никогда не выключайте передатчик, пока в модели находятся батареи. Модель может начать бесконтрольное движение.



Правила по работе с радиосистемой

- Каждый раз, когда вы готовите модель к управлению, вам необходимо очистить частоту, чтобы быть уверенным, что не будет помех от других радиочастот в той области, в которой вы собираетесь управлять. Есть 6 возможных каналов. Каждый канал представлен своим цветом. Посмотрите на кристалл на вашем передатчике, чтобы понять к какому каналу привязана ваша модель.
- Всегда сначала включайте передатчик и выключайте его в последнюю очередь. Такая процедура поможет не допустить паразитных сигналов, которые может получать ваша модель.
- Всегда держите передатчик включенным, до тех пор, пока не вытащите батареи из модели.
- Всегда используйте новые или свежезаряженные батареи для радиосистемы. Слабые батареи ограничат диапазон радиосигнала между передатчиком и приёмником. Потеря радиосигнала может привести к потере контроля над вашей моделью.



3. Установите батареи в модель и подсоедините её к регулятору скорости.
4. **XL-5 Электрический регулятор скорости моделей** – переключатель вкл/выкл установлен в ваш регулятор скорости. Когда вы возьмете, передатчик в руки зажмите на ½ секунды кнопку установки, чтобы загорелся зеленый светодиод, затем сразу же отпустите кнопку. Это включит вашу модель. Чтобы выключить XL-5 нажмите кнопку установки до тех пор, пока светодиоды не загорятся.
5. Чтобы проверить на ответную реакцию сервопривода рулевого управления подвигайте рулевое колесо вперед и назад. Также проверьте, чтобы механизм рулевого управления не расшатался. Если рулевое управление работает медленно, проверьте батареи на заряд.
6. Когда смотрите на модель сверху вниз, то колеса должны быть строго параллельны и смотреть прямо. Если они слегка повернуты вправо или влево, слегка настройте рычаг рулевого управления на передатчике.
7. Подвигайте рычагом управления двигателя, чтобы было движение вперед или назад, двигатель остановится, только если рычаг установить в нейтральное положение.
8. После того, как вы сделали все настройки, выключите модель.

Тест на радиус действия вашей радиосистемы

Чтобы удостовериться в том, что ваша модель хорошо управляется, вам необходимо перед каждой сессией управления проводить тест на радиус действия.

1. Включите радиосистему и проверьте её управление, как описано в предыдущем разделе.
2. Попросите друга подержать модель. Следите за тем, чтобы руки элементы одежды были на расстоянии от подвижных частей модели.
3. Убедитесь, что антенна вытянута на полную длину и отходите с передатчиком в руках на самое дальнее расстояние, с которого вы планировали управление.
4. Управляйте контроллерами на передатчике, чтобы убедиться в том, что модель корректно отвечает на все команды.
5. Не пытайтесь начать управление моделью, если вы обнаружили проблемы с радиосистемой.



Настройки радиосистемы: Ваша радиосистема была настроена на заводе. Настройки необходимо проверить перед тем, как начать управление моделью, на случай движения во время транспортировки. Прочтите следующее:

1. Полностью выдвиньте антенну и включите передатчик. Должен загореться красный светодиод.
2. Поднимите модель таким образом, чтобы колеса находились над землей. Если вы держите модель, то она должна, находится прямо. Смотрите, чтобы ваши руки и другие части тела и одежды были на расстоянии от подвижных частей модели.

Настройка электронного регулятора скорости (модели 3605, 3705, 2405)

XL-5 электронный регулятор скорости, установленный и настроенный ещё на заводе, не нуждается в необходимости настраивать его ещё. Эти инструкции представлены в качестве ссылки.

Настройки передатчика для XL-5, важно убедиться в том, что ваш передатчик полностью настроен (вернитесь назад к настройкам по умолчанию). В противном случае, у вас не получится получить лучшую производительность от регулятора скорости.

Передатчик необходимо настраивать следующим образом:

1. Установите переключатель управления двигателем в нейтральное положение 50/50.
2. Опустите рычаг управления двигателем в середину на ноль. Это и настроит нейтральное положение.
3. Установите канал 2 сервопривод управления двигателем в левое положение.
4. Не изменяйте положение сервопривода заднего хода, после перепрограммирования XL-5 регулятора оборотов двигателя.

Установка программирования XL-5 (Калибровка вашего регулятора оборотов и передатчика)

Перед тем, как начать программирование, прочитайте внимательно инструкцию по выполнению той процедуры. Если во время программирования вы что-то забыли или получили неожиданные результаты, просто отсоедините батареи, подождите несколько секунд, затем снова вставьте батареи и начните сначала.

1. Отсоедините один провод между двигателем и XL-5. Это мера по предосторожности, чтобы не допустить самопроизвольное движение модели, когда регулятор скорости будет включен.
2. Подсоедините полностью заряженную батарею к XL-5.
3. Включите передатчик (рычаг управления двигателем должен быть в нейтральном положении).
4. Нажмите и удерживайте кнопку регулятора оборотов (A). Светодиоды сначала загорятся зеленым, а затем красным. Отпустите кнопку.
5. Когда светодиод промигает один раз красным светом. Полностью выжмите ручку газа и удерживайте его в этом положении (B).
6. Когда светодиод дважды промигает. Отожмите полностью ручку газа и удерживайте ее в этом положении (C).
7. Когда светодиоды начнут гореть постоянным зеленым цветом, программирование завершено. Светодиод будет непрерывно светиться зеленым светом, чтобы дать вам понять, что XL-5 включен и находится в нейтральном положении. (D)

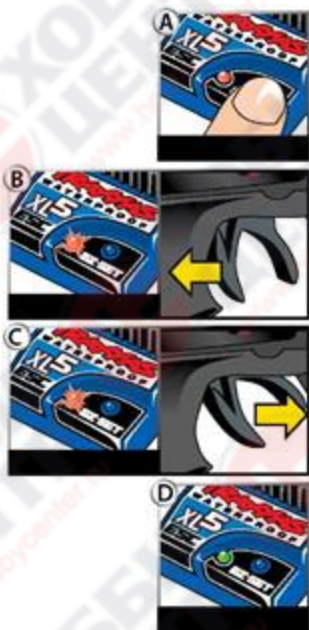

Функционирование XL-5

Чтобы управлять регулятором скорости и проверить программирование, отсоедините провода двигателя и установите модель на стенд или возьмите на руки таким образом, чтобы все подвижные части модели были над землей.

1. С включенным передатчиком, нажмите на кнопку установки на ½ секунды, до тех пор, пока они не загорятся зеленым светом, затем сразу же отпустите кнопку. Это запустит систему XL-5. Если вы нажмете и слишком быстро отпустите, вы можете услышать, как сервопривод рулевого управления подпрыгнет, при этом светодиоды могут перестать гореть. Просто снова зажмите кнопку, пока светодиоды не загорятся снова после чего, отпустите кнопку. (Внимание: если ручка газа находится не в нейтральном положении или была изменена, светодиоды отключатся через секунду и колеса могут начать движение.)
2. Поднимите ручку газа вперед. Светодиоды не выключатся, пока газ не достигнет полной мощности. На полной мощности светодиоды загорятся зеленым (не мигающим цветом).
3. Передвиньте ручку вперед, чтобы применить торможение. Обратите внимание на то, что управление торможением полностью пропорционально. Светодиоды не выключатся до тех пор, пока вы полностью не затормозите. При полной остановке светодиоды загорятся зеленым.
4. Верните управление газом в нейтральное положение. Светодиоды загорятся зеленым светом.
5. Подвиньте снова ручку газа вперед, чтобы начать обратный ход. Светодиоды выключатся. Как только полный задний ход будет применен, светодиоды загорятся зеленым светом.
6. Чтобы остановиться, верните ручку газа обратно в нейтральное положение. Обратите внимание на то, что нет никакой программируемой задержки при переходе с заднего хода, на передний. Будьте осторожны, чтобы не сломать регулятор скорости при переходе с заднего хода, на передний. На поверхностях с высоким уровнем сцепления, это может привести к повреждению передатчика или трансмиссии.
7. Выключите XL – 5, нажмите на установочную кнопку, чтобы погасли зеленые светодиоды.

Защитное отключение при перегреве

В систему XL – 5 включено защитное отключение при перегреве, чтобы защитить модель от перегрева, из-за чрезмерного потока тока. Если температура управления превысит безопасные лимиты, XL – 5 автоматически выключится. Светодиоды на передней панели XL – 5 будут гореть зеленым цветом, даже если ручка газа двигается вперед и назад. Как только температура вернется на безопасный уровень, XL – 5 снова начнет работу в штатном режиме.

Выбор профиля на XL – 5

Контроль скорости настроен на заводе «Профиль 1» (100% вперед, тормоз, и задний ход). Чтобы отключить задний ход Профиль 2, или сделать 50% на передний ход и 50% на задний ход, следуйте инструкциям на стр. 18. Регулятор скорости необходимо подсоединить к приёмнику и батарее, а передатчик должен быть настроен, как было описано раньше. Профили выбираются, когда вы входите в режим программирования.



Спецификации XL – 5

Вольтаж на входе:
С 4 до 8 элементов (4.8 до 9.6 В.)

Ограничение двигателя:
15 оборотов (540)

12 оборотов (550)

Максимальный ток
вперед/назад:

60А/60А

Ток торможения:
60А

Вольтаж питания:
6В.

Тип транзистора:
Mosfet – транзистор

Проводная диаграмма
XL-5



Положительный
Отрицательный

Настройка электронного регулятора скорости

Запатентованный режим обучения Профиль 3 урезает 50% заднего хода и переднего. Режим обучения сделан для того, чтобы значительно снижать мощность модели и позволить начинающим моделистам научиться контролировать модель. С улучшением водительских умений, просто измените режим спор на гонки для управления на полной мощности.

Совет для перехода на управление на полной мощности

По умолчанию XL-5 настроен на профиль 1 (спортивный режим). Быстро измените его на профиль 3 (Режим обучения), когда ваш передатчик включен, нажмите и удерживайте установочную кнопку пока светодиод (красный) не промигает 3 раза. Для полной мощности, снова смените на профиль 1 (Спортивный режим), нажимая и удерживая кнопку установки, пока светодиод (красный) не мигнет 1 раз, а затем можете отпустить кнопку.

Описание профиля

Профиль 1 (спортивный режим): 100% мощности вперед, назад и тормоз.

Профиль 2 (Режим гонки): 100% вперед, тормоз, 0% задний ход.

Профиль 3 (Режим обучение): 50% вперед, 100% тормоз, 50% задний ход.

Если вы выбрали спортивный режим (Профиль 1: 100% вперед, назад и тормоз)

1. Подсоедините полностью заряженную батарею к XL-5 и включите передатчик. (A)
2. Когда XL-5 выключен, нажмите и удерживайте установочную кнопку до тех пор, пока светодиоды не загорятся зеленым светом, который затем изменится на красный, а потом красный начнет мигать (указывая номер профиля.) (B)
3. Когда светодиод (красный) мигнет один раз, отпустите кнопку. (C)
4. После чего, цвет изменится на зеленый, и теперь модель готова к управлению. (D)

Если вы выбрали режим гонки (Профиль 2: 100% вперед, тормоз, 0% задний ход)

1. Подсоедините полностью заряженную батарею к XL-5 и включите передатчик. (A)
2. Когда XL-5 выключен, нажмите и удерживайте установочную кнопку до тех пор, пока светодиоды не загорятся зеленым светом, который затем изменится на красный, а потом красный начнет мигать (указывая номер профиля.) (B)
3. Когда светодиод (красный) мигнет два раза, отпустите кнопку. (C)
4. После чего, цвет изменится на зеленый, и теперь модель готова к управлению. (D)

Если вы выбрали режим обучения (Профиль 3: 50% вперед, 100% тормоз, 50% задний ход)

1. Подсоедините полностью заряженную батарею к XL-5 и включите передатчик. (A)
2. Когда XL-5 выключен, нажмите и удерживайте установочную кнопку до тех пор, пока светодиоды не загорятся зеленым светом, который затем изменится на красный, а потом красный начнет мигать (указывая номер профиля.) (B)
3. Когда светодиод (красный) мигнет три раза, отпустите кнопку. (C)
4. После чего, цвет изменится на зеленый, и теперь модель готова к управлению. (D)

Мигнет 1 раз

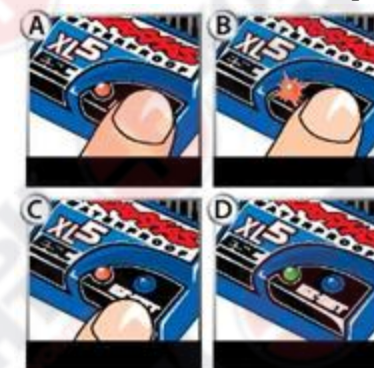

Мигнет 2 раза

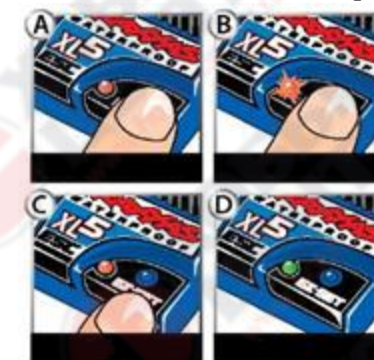

Мигнет 3 раза

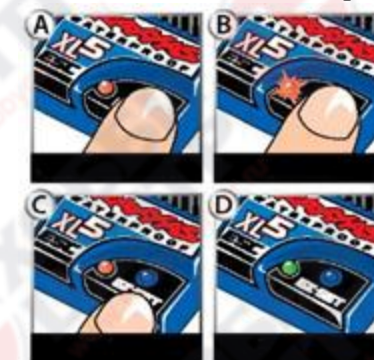

Управление Вашей Моделью

Управление моделью.

Теперь пришло время немного повеселиться! Данный раздел посвящен настройкам и управлению вашей моделью. Перед тем, как приступить к работе, прочитайте список важных мер по предосторожности:

- Всегда давайте модели отдохнуть на какое-то время. Это особенно важно, когда вы работаете с батареями высокой ёмкости (2400 мАп и выше), которые предлагают длительные поездки. Если вы будете следить за температурами, вы продлите жизнь своих батарей.
- Не продолжайте управление моделью, когда батареи разряжены, вы можете потерять контроль. Показателями слабых батарей могут послужить слабая работа и вялая работа сервоприводов (медленно возвращаются к центру). Остановитесь немедленно, при первых признаках слабых батарей. Когда батареи в передатчике становятся слабыми, загорится красный светодиод. Немедленно остановитесь и вставьте новые батареи.
- Не управляйте моделью ночью или на публичных улицах, там где бывает большое скопление людей.
- Если модель врезалась в какой-то объект, не продолжайте движение.
- Так как ваша модель является радиоуправляемой, будьте внимательны, чтобы другие радиоуправляемые источники не управлялись на вашей волне. Так как посторонние радиоволны могут привести к моментальной потере контроля над вашей моделью. Всегда следите за боковыми ограждениями места, которое вы выбрали для езды во избежание аварий.
- Всегда серьёзно подходите к управлению моделью. Если вы будете управлять моделью бездумно, не жалея ее, это приведет к тому, что вы получите слабую производительность и поломанные детали. Ухаживайте за своей моделью, чтобы она долго прослужила вам.
- Когда вы используете прилагаемые шестеренки, для увеличения скорости, ограничьте своё вождение только на твёрдых поверхностях. Если вы будете управлять моделью в траве или по бездорожью это может привести к чрезмерной нагрузке на электрическую систему модели.
- Двигатель Titan 12T только выиграют, если вы будете давать ему короткие перерывы, так как в таком случае вы получите лучшую производительность и продлите жизнь вашему двигателю. Для первой батареи, используйте ведущую шестерню и плавно управляйте на ровной поверхности. Медленно ускорьтесь (не открывайте ручку газа до упора). Это даст вам гарантию в том, что двигатель прослужит дольше и будет представлять лучшую производительность.

О времени вождения

Одним из главных факторов, который влияет на продолжительность управления это состояние ваших батарей. Ёмкость в миллиамперах говорит о том, насколько велик объём мощности. Батарея ёмкостью в 3000 мАп теоретически сможет работать в два раза дольше, чем батарея ёмкостью 1500 мАп. Из-за огромного разнообразия типов батарей и их ёмкостей, нам сложно обусловить какое-то определённое время управления.

Другим немаловажным фактором является то, как вы управляете моделью.

Продолжительность работы может снизиться, если вы будете управлять моделью с остановки переходя к максимальной скорости и т.д.

Советы по увеличению продолжительности работы

- Используйте высококачественное зарядное устройство.

- Прочитайте и следуйте всем инструкциям по обслуживанию и сохранению, которые производитель предлагает для ваших батарей.
- Меняйте скорость. Двигатель Titan 12T оснащен вентилятором охлаждения, меняя скорость от умеренной до максимальной, помогает избежать перегрева двигателя.
- Снизьте передаточное отношение. Установив небольшую шестерню, вы снизите передаточное отношение, что приведет к меньшему энергопотреблению вашего двигателя.
- Обслуживание модели. Не позволяйте грязи или поврежденным деталям вызывать заклинивание трансмиссии. Сохраняйте двигатель в чистоте и втулки двигателя слегка смазанными маслом.

Значение мАп и мощности

Значение батареи в мАп может влиять на вашу максимальную производительность. Чем больше ёмкость батареи, тем меньше будет перепадов напряжения при высоком напряжении. Чем выше потенциал вольтажа, вы сможете получить более высокую скорость, до тех пор, пока батарея не начнет разряжаться.

Управление во влажных условиях

Ваша новая модель от Traxxas оснащена водонепроницаемым корпусом, чтобы защитить электронику модели (приёмник, сервоприводы, контроль скорости). Это позволяет вам ездить по лужам, мокрой траве, снегу, и другим влажным поверхностям. Несмотря на то, что она водонепроницаема, не стоит к ней относиться как к таковой и начать испытывать на прочность. Водонепроницаемость распространяется только на внутренние, электрические компоненты. Вождение во влажных условиях требует дополнительной защиты и обслуживания для механических и электрических компонентов, чтобы избежать коррозии металлических частей и поддерживать их правильную работу.

Меры по предосторожности:

- **Без полноценного ухода, некоторые детали вашей модели могут подвергнуться серьёзному повреждению из-за контакта с водой. Чтобы сохранить производительность вашей модели, вам необходимо производить техобслуживание (самостоятельно) вашей модели, после каждой сессии вождения. Если вы не в силах провести обслуживание, тогда лучше не управляйте моделью во влажных условиях.**
- Не все батареи можно использовать во влажных условиях. Выясните, позволяет ли ваша батарея вождение при влажных условиях. Не используйте литий-полимерные батареи при влажных условиях.
- Передатчик Traxxas не является водонепроницаемым. Не испытывайте его при влажных условиях.
- Не стоит управлять моделью во время дождя или других природных явлениях, которые сопровождаются молнией.
- Не подвергайте модель контакту с соленой водой, солоноватой водой или загрязненной водой. Солёная вода является хорошим проводником тока, а также сильно разъедающим веществом. Будьте осторожны, если заходите управлять моделью на пляже или около него.
- Даже контакт с питьевой водой, может сократить жизнь вашему двигателю. Вам необходимо хорошо научиться управлять вашей моделью перед тем, как начать управление во влажных условиях.

Управление Вашей Моделью

Перед тем, как управлять моделью во влажных условиях

1. Ознакомьтесь с разделом «После того, как вы управляли вашей моделью во влажных условиях». Убедитесь в том, что вы понимаете все процедуры по обслуживанию вашей модели после управления во влажных условиях.
2. У колес есть небольшие отверстия, в которых формируется воздух, который входит и выходит в шинах при нормальной работе. Вода также может попасть в эти отверстия и остаться в шинах, если там не вырезаны отверстия. Вырежьте 2 небольших отверстия по 3 мм, диаметром 1/8. Каждое отверстие должно находиться рядом с центральной шиной, на 180 градусах.
3. Убедитесь, что уплотнительное кольцо и крышка установлены правильно и безопасно. Смотрите, чтобы винты и голубое уплотнительное кольцо были плотно затянуты, и не выступали за края крышки.
4. Проверьте, что батареи можно использовать во влажных условиях.
5. Используйте пониженную передачу (меньшую шестерню, такую как 12Т или такую как 90Т) во время вождения по грязи, глубоким лужам, снегу, или в других похожих ситуациях, которые ограничат работу шин, и увеличат нагрузку на двигатель.

Меры по предосторожности с двигателем

- Жизнь двигателя Titan может значительно сократиться от грязи и луж. Если двигатель очень влажный или сильно намок, плавно нажмите на газ, чтобы избавиться от лишней воды. Если вы нажмете на ручку газа полностью, то ваш двигатель, полный воды, в скором времени перестанет работать. Ваши водительские привычки определяют жизнь двигателя. Не погружайте двигатель в воду.
- Не приводите двигатель в движение при влажных условиях. От воды он остынет и не сможет показывать указания соответствующей передачи.

После того, как вы управляли вашей моделью при влажных условиях

1. Спустите воду из шин, прокручивая колеса на высокой скорости, чтобы вода вылетела. Один из способов сделать это, сделайте несколько движений вперед и назад на сухой ровной поверхности.
2. Вытащите батареи.
3. Промойте оставшуюся грязь с кузова низким давлением, например из шланга. Не используйте источники с сильным напором воды. Не направляйте шланг на амортизаторы или трансмиссию.
4. Теперь обдайте модель сжатым воздухом (не обязательно, но рекомендуется). При работе со сжатым воздухом наденьте защитные очки.
5. Снимите колеса с модели.
6. Теперь обрызгайте амортизаторы, трансмиссию и крепеж с помощью маслом WD-40 или похожим по свойствам продуктом.
7. Дайте модели отстояться или обдайте сжатым воздухом. Поставьте модель в сухое, теплое место, возможно на солнечные лучи, что поможет модели быстрее просохнуть. Вода и масло будут стекать ещё несколько часов. Положите ее на полотенце или картон, чтобы не повредить поверхность под ним.
8. В качестве меры по предосторожности, снимите крышку с приёмника. Чтобы не допустить влажности внутри приёмника. Так как такого вида проблема может привести к долгим неполадкам с чувствительной электроникой и в том числе приёмником. Снимая крышку с приёмника во время хранения, вы запускаете туда воздух. Такая мера может увеличить надежность приёмника. Нет никакой необходимости снимать приёмник и отключать провода.

9. Дополнительное обслуживание: увеличьте вашу частоту из разборки, и проверьте на смазку следующие элементы. Это очень важно делать с моделями, которые долгое время управлялись во влажных условиях, или наоборот долгое время не управлялись (таким сроком как неделя или более). Данная инструкция необходима для предотвращения появления влажности и коррозии внутренних компонентов из нержавеющей стали.

- Подшипники на оси: снимите, почистите, смажьте маслом подшипники.
- Трансмиссия: Снимите, разберите, почистите, смажьте компоненты трансмиссии. Нанесите смазку на подшипник на металлические зубья передачи. Обратитесь к диаграмме за сборкой и разборкой.
- Двигатель Titan: Снимите двигатель, почистите его специальным аэрозолем, и снова смажьте маслом. Не забудьте надеть защиту на глаза, когда будете работать с чистящими аэрозолями.

Коробка приёмника: Обслуживание водонепроницаемой прокладки

Установка и снятие радиопередатчика

Уникальный дизайн коробки позволяет снимать и устанавливать приёмник, без потери возможности поддерживать водонепроницаемую прокладку. Запатентованный зажим провода даёт возможность устанавливать радиосистему и поддерживать особенности водонепроницаемого приёмника.

Снятие приёмника

1. Снимите зажим провода, отвернув 2 болта 2.5x10мм
2. Снимите крышку, отвернув 2 болта 3x10 мм
3. Чтобы снять приёмник просто поднимите его и отведите в сторону. Антенна всё ещё находится внутри и поэтому ее нельзя снять.
4. Отключите сервоприводы с приёмника и снимите приёмник.

Установка приёмника

1. Установите электрический регулятор оборотов, сервопривод, и антенну, через отверстие в крышке приёмника. (A)
2. Подсоедините регулятор оборотов к приёмнику (см. стр.11)
3. Собирайте в пакет проводку по мере необходимости.
4. Убедитесь, что уплотнительное кольцо плотно село в паз в нижней части приёмника, таким образом, чтобы крышка не повредилась.
5. Установите приёмник в герметичную коробку под приёмник, и затяните коробку 2 болтами 3x10 плотно.
6. Проверьте крышку, чтобы убедиться в том, что уплотнительное кольцо не видно.
7. Расположите провода аккуратно, применяя проволоку, которая ведет к верхушке приёмника. (B) Лишние провода регулятора оборотов и сервоприводов, должны быть объединены в ствольную коробку. Вытяните все возможные провода антенны из коробки приёмника.
8. Нанесите небольшой шарик силиконовой смазки, чтобы уплотнение на проводе зажалось. (C)
9. Установите зажим провода и затяните два болта 2.5x10 мм. надежно.(D)



Настройки Вашей Модели

Настройка вашей модели

Как только вы познакомились с вашей моделью, вам понадобится произвести кое-какие настройки, для лучшей производительности.

Настройка сцепления

Модель оснащена регулируемым сцеплением, которое встроено в небольшой редуктор. Цель сцепления заключается в том, чтобы регулировать количество мощности, подаваемой на задние колеса, чтобы не допустить пробуксовки. Когда скользит, сцепление делает высокий шаг, издавая при этом определенный шум. Снимите резиновый разъем крышки трансмиссии, чтобы настроить сцепление. Используйте 4 сторонний гаечный ключ, чтобы повернуть установочную гайку, по часовой стрелке, чтобы затянуть, против часовой стрелки, чтобы ослабить

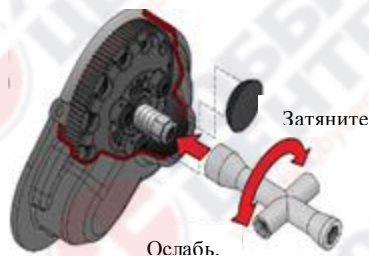

. Поставьте модель на поверхность с высоким уровнем сцепления, например ковер. Настройте опорную часть поршня, чтобы вы могли слышать, как он зацепляется, примерно через 2 шага от положения, при полном запуске газа. (Подробнее о настройке сцепления читайте на боковой панели).

Настройка развала колес

Угол развала обоих передних и задних колес можно настроить короткой тягой развала колес (верхними регулировочными тягами). Используйте квадратный или прямоугольный треугольник, чтобы установить развал правильно.

Настройте переднее колесо на 1-2 градуса отрицательного развала. На задних колесах, настройте колеса на 1, на 2 градуса отрицательного развала. Эти настройки должны быть установлены, когда модель находится на своей нормальной высоте.

Тонкая настройка амортизаторов:



Четыре амортизатора, которые находятся на вашей модели, сильно влияют на управление вашей моделью. В не зависимости от того, когда вы перестроите амортизаторы, или сделаете какие-либо изменения с поршнями, трубками или маслом, всегда применяйте изменения сразу для двух амортизаторов (2 передних или 2 задних). Выбор поршня зависит от диапазона вязкости масла, которое у вас имеется. Например с помощью 2-х отверстий поршня, легкое масло, с одной стороны, даёт вам такое же утяжеление, как и 3 отверстия с тяжелым маслом. Мы рекомендуем использовать 2 отверстия с маслом вязкостью от 10 – 50. Более легкие по содержанию масла, будут проскальзывать ещё плавнее и более последовательно, а более тяжелые масла обеспечивают лучшее управление.

Используйте только 100% масло, чтобы продлить жизнь уплотнений.

Дорожный просвет модели можно увеличить путем добавления, удаления насадок, трубки с предварительной настройкой прокладки. Отрегулируйте высоту управления модели, чтобы рычаги подвески были немного выше и параллельны земле. Понаблюдайте за тем, как модель управляется на поворотах. Правильная установка добавит стабильности и предотвратит пробуксовку.

Поэкспериментируйте с различными пружинами и маслами, чтобы подобрать то масло, которое лучше всего подходит для вас в нынешних условиях.

Колеса и шины

Многие шины и колеса, бывшие в употреблении, могут быть адаптированы для вашей модели. Большая часть повлияет на общую ширину и геометрию подвески. Смещения и размеры в колесах модели являются специально созданными, поэтому Traxxas не может советовать вам использовать другие колеса с другими спецификациями. Диаметр колес приобрёл инновационный дизайн, а также есть целый ряд других колес, которые вы можете испытать на своей модели, помимо тех, которые идут в комплекте. Мы советуем вам попробовать разные виды шин, чтобы понять какие лучше подходят для той местности, в которой вы собираетесь управлять. При выборе шин учитывайте общий диаметр и саму резину (твердая или мягкая). Если общий диаметр шины увеличивается, используйте меньшие шестерни, чтобы компенсировать большой размер шин. Мягкие шины, с большим количеством маленьких шипов, гораздо лучше работают на твердых, сухих поверхностях. Если вы собрались управлять моделью по грязи, то вам лучше выбрать шины с большими шипами. См. список деталей для колес и шин.

Двигатель и трансмиссия

Существует 2 типа двигателей, которые можно приобрести и установить на вашу модель. Стоковые двигатели, у которых общий объем толщины шины, количество витков вокруг двигателя, которые строго регламентированы гоночными организациями. Они не дорогие и доступны повсеместно. Преобразованные двигатели более дорогие, включают в себя шарикоподшипники и сопровождаются большим количеством проводов.



Для достижения хорошей отправной точки для сцепления на этих моделях, затяните сцепление поворачивая гайку по часовой стрелке, после чего на полный оборот поверните гайку против часовой стрелки.



Не управляйте моделью, когда трубки полностью сжаты. Минимально рекомендуемая настройка для сцепления 1/2 поворота против часовой стрелки от полной сжатости.

Настройки Вашей Модели

Таблица внизу показывает рекомендуемый диапазон комбинаций шестерней для вашей модели.

Ведомая шестерня

	76	83	86	90
12	-	-	19.50	20.40
13	-	-	18.01	18.82
14	-	-	16.70	17.49
15	-	15.04	15.58	16.32
16	-	14.12	14.63	15.31
17	-	13.27	13.76	14.39
18	-	12.54	13.00	13.60
19	-	11.89	12.32	12.89
20	-	11.28	11.69	12.24
21	-	10.75	11.14	11.66
22	9.38	10.25	10.63	11.12
23	8.97	9.82	10.17	10.63
24	8.62	9.41	9.74	10.20
25	8.27	9.03	9.36	9.79
26	7.94	8.67	9.00	-
27	7.64	8.35	8.67	-
28	7.37	8.05	8.35	-
29	7.12	7.78	8.08	-
30	6.88	7.53	-	-
31	6.66	7.29	-	-
32	6.47	7.04	-	-
33	6.26	-	-	-
34	6.09	-	-	-
35	5.90	-	-	-

Key:	Rustler
Stampede	Bandit/Rustler
Stampede/Rustler	Bandit

Чем меньше витков на двигателе, тем он мощнее. Но помните, что чем мощнее ваш двигатель, тем быстрее расходуется батарея. Одной из самых важных преимуществ для передачи вашей модели является чрезвычайно широкий спектр передаточных чисел. Оно может быть установлено достаточно низко, чтобы управлять моделью в экстремально тяжелых погодных условиях. Модифицированные двигатели должны быть настроены ниже (выше численно), чем стоковые двигатели, так как те достигают максимальной мощности на высоких оборотах двигателя.

Модифицированный двигатель, который настроен неправильно будет работать медленнее, чем те стоковые двигатели, которые настроены правильно. Используйте следующую формулу для расчета общего соотношения комбинаций, перечисленных на графике:

$$\frac{\text{\#Ведомая шестерня}}{\text{\#Ведущая шестерня}} \times 2,85 = \text{Передаточное отношение}$$

Если вы боитесь, что можете перегрузить двигатель, проверяйте температуру аккумулятора и двигателя. Если батарея сильно нагрелась, и/или двигатель слишком горячий, в таком случае модель перенагружена. Если из-за низкого заряда батарей, вы не можете управлять моделью по крайней мере в течении 4 минут, тогда используйте пониженную передачу. Данный тест на температуру, предполагает, что модель близка к заводскому весу, и управляется легко без лишних трений, тряски или сцепления, а батарея полностью заряжена и находится в хорошем состоянии.

Для вашей модели в комплект входит двигатель Titan 12T 550. Комбинация передач, которая идет с каждой моделью, предлагает хорошее общее ускорение и высокую скорость. Если вам необходимо больше скорости, примените дополнительную шестерню (с большим количеством зубьев). Дополнительная большая шестерня прилагается специально, для того, чтобы достигать максимальных скоростей при управлении на твердых поверхностях, но данная зубчатая передача не рекомендуется для управления по бездорожью или для управления частого и повторного старта и остановки.

В вашем двигателе 12T есть встроенный охлаждающий вентилятор, который особенно эффективен при переходе со средней скорости на максимальную. В коробке передач также сделаны специальные отверстия, чтобы охлаждать двигатель. Если вы будете управлять моделью: повторные старты и остановки на коротких дистанциях, это будет сильно нагревать ваш двигатель и не позволит охлаждающему вентилятору работать в полную силу. Для такого стиля вождения, используйте меньшую шестерню. См. руководство ниже.

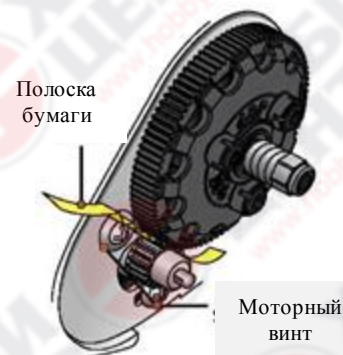

Настройка зубчатого сцепления

Некорректная настройка зубчатого сцепления самая распространенная причина лишения сцепления передач. Чтобы настроить зубчатое сцепление, вырежьте из бумаги тонкую полоску и вставьте в зубчатое сцепление. Раскрутите винты двигателя и плавно вставьте двигатель и шестерню в прямозубую передачу. Снова затяните винты двигателя и затем выгните бумажную полоску. Теперь вы должны без труда пропускать свежую полоску между передаточным механизмом.

Центрирование сервоприводов

Если рычаги управления на вашем передатчике кажутся сбитыми, вам необходимо отцентровать сервоприводы. Дополнительно, в не зависимости от того, снимали ли вы ваш сервопривод для ремонта или чистки, его необходимо отцентровать, перед тем, как установить в модель.

1. Отсоедините сервопривод руля, от тяги рулевого управления.
2. Подсоедините рулевое управление к каналу 1 на приёмнике. Подсоедините электронный контроль скорости к каналу 2.
3. Вставьте свежие AA батареи в передатчик и включите его.
4. Установите ручку управления двигателем и рулевого управления в центральное положение.
5. Поднимите задние колеса модели. Подсоедините 7.2В батареи к регулятору скорости и включите электрический регулятор скорости (см. стр. 16). Сервопривод автоматически встанет в центр.
6. Выключите питание модели, которая связана с передатчиком. Теперь можно установить качалку.
7. Будьте осторожны, чтобы не передвинуть серво вал, когда устанавливаете качалку. Перенастройте электрический регулятор скорости, как описано в разделе «Настройка регулятора скорости».

Уход за вашей моделью

Для вашей модели необходимо современное техническое обслуживание, чтобы оставаться в отличном состоянии. Поэтому, отнеситесь к следующим процедурам очень серьёзно.

Осмотрите модель на наличие каких-либо повреждений, а именно:

1. Изогнутые, треснутые, или поврежденные детали.
2. Проверьте колеса и рулевое управление на сцепление.
3. Проверьте работу амортизаторов.
4. Проверьте проводку, протёртые провода, или кабельные соединения.
5. Проверьте разъём приёмника, сервоприводов, и контролем скорости.
6. Проверьте затянутость колес, с помощью отвертки.
7. Проверьте работу радиосистемы, особенно состояние батарей.
8. Проверьте любые раскрутившиеся винты шасси и подвески.
9. Проверьте сервопривод рулевого управления на износ. Если сервопривод расшатался, необходимо заменить серво крепеж.
10. Проверьте шестерню на износ, поломанные зубья, обломки между зубами.
11. Проверьте герметичность сцепления.

Другое периодическое обслуживание:

- Колодки сцепления (фрикционные материалы)
При нормальном использовании, фрикционные материалы в сцеплении должны изнашиваться очень медленно.



Если толщина любой из колодки сцепления – 1.8 мм или менее, необходимо заменить диск фрикционного материала. Измерьте толщину колодки, с использованием суппортов или измерительных приборов, используя шестигранный гаечный ключ, который идет в комплекте с батареей.

- Шасси: Следите за тем, чтобы шасси всегда был чистым. Периодически осматривайте на повреждение.
- Рулевое управление: Со временем вы можете заметить, что система рулевого управления расшаталась, далее представлен список деталей, которые могут выйти из строя: отделение для сервоприводов. (#3744), подшипник углового рычага (#2545), а также наконечники тяги (#2742). Снимите эти компоненты, если потребуется. Подшипники углового рычага можно заменить на 5x8 мм шарикоподшипники (# 2728).

- Двигатель: Каждые 10-15 раз, снимайте, чистите и смазывайте двигатель. Используйте специальные спреи, чтобы отчистить грязь. После чистки, смазывайте подшипники на каждом конце двигателя с каплей легкого машинного масла.
- Амортизаторы: Следите за тем, чтобы уровень масла в амортизаторе был полным. Используйте только 100% силиконовое масло. Если вы заметили течь вокруг подшипника, проверьте камеру на наличие повреждения от перегрева. Если протекает низ амортизатора, значит, пришло место его чинить. Ремкомплект от Traxxas # 2362.
- Подвеска: Периодически осматривайте модель на признаки повреждения, такие как, погнутая или грязная подвеска, погнутые регулируемые тяги, ослабленные винты, и т.д. Заменяйте компоненты по мере необходимости.
- Трансмиссия: Проверьте трансмиссию на износ, грязные углы полуоси, необычный шум ил сцепление. Снимите крышку передачи и проверьте ведомую шестерню за затянутость винтов в ведущей шестерне. По мере необходимости затягивайте, чистите и заменяйте детали.

Всегда отсоединяйте и снимайте батарею с модели, когда не используете ее. Если модель остаётся на сохранение в течение длительного периода времени, тогда вытащите батарею из передатчика.



Всегда одевайте защитные очки когда работаете со сжатым воздухом или средствами для очистки

RUSTLER[®]
BANDIT[™]
STAMPEDE[®]
OWNER'S MANUAL

TRAXXAS[®]

1100 KLEIN ROAD, PLANO TEXAS 75074
1-888-TRAXXAS